



แผนพัฒนาท้องถิ่น (พ.ศ.๒๕๖๑-๒๕๖๕)
เพิ่มเติม ฉบับที่ ๑
ประจำปี พ.ศ.๒๕๖๓
เทศบาลตำบลดอนศิลา
อำเภอเวียงชัย จังหวัดเชียงราย

สำนักปลัดเทศบาล

โทร.๐๕๓-๗๓๖-๖๙๑

โทรสาร.๐๕๓-๗๓๖-๐๕๓

www.donsila.go.th



ประกาศเทศบาลตำบลอนศิลา
เรื่อง การประกาศใช้แผนพัฒนาท้องถิ่น (พ.ศ. ๒๕๖๑ - ๒๕๖๕)
เพิ่มเติม ฉบับที่ ๑ ประจำปี พ.ศ.๒๕๖๓

.....

ตามที่ เทศบาลตำบลอนศิลา ได้ดำเนินการจัดทำแผนพัฒนาท้องถิ่น (พ.ศ.๒๕๖๑-๒๕๖๕) เพิ่มเติม ฉบับที่ ๑ ประจำปี พ.ศ.๒๕๖๓ โดยได้รับความเห็นชอบจากคณะกรรมการพัฒนาท้องถิ่นและประชาคมท้องถิ่น (ระดับตำบล) เพื่อเป็นกรอบในการจัดทำงบประมาณรายจ่ายประจำปี งบประมาณรายจ่ายเพิ่มเติม และงบประมาณจากเงินสะสมในช่วงของแผนแล้ว นั้น

เพื่อให้การปฏิบัติเป็นไปตามระเบียบกระทรวงมหาดไทยว่าด้วยการจัดทำแผนพัฒนาขององค์กรปกครองส่วนท้องถิ่น พ.ศ.๒๕๔๘ แก้ไขเพิ่มเติมถึง (ฉบับที่ ๓) พ.ศ.๒๕๖๑ ข้อ ๒๒ จึงขอประกาศใช้แผนพัฒนาท้องถิ่น (พ.ศ.๒๕๖๑ - ๒๕๖๕) เพิ่มเติม ฉบับที่ ๑ ประจำปี พ.ศ.๒๕๖๓ เทศบาลตำบลอนศิลามาเพื่อทราบโดยทั่วกัน

จึงประกาศให้ทราบโดยทั่วกัน

ประกาศ ณ วันที่ ๑๖ มีนาคม พ.ศ. ๒๕๖๓

(นายทวีศักดิ์ นาทอง)
ปลัดเทศบาล ปฏิบัติหน้าที่
นายกเทศมนตรีตำบลอนศิลา

บทนำ

ตามที่เทศบาลตำบลดอนศิลา ได้ประกาศใช้แผนพัฒนาท้องถิ่น (พ.ศ.๒๕๖๑ - ๒๕๖๕) ของเทศบาลตำบลดอนศิลา เมื่อวันที่ ๑๔ มิถุนายน ๒๕๖๒ ไปแล้ว เพื่อเป็นกรอบในการกำหนดทิศทางการพัฒนาของเทศบาลตำบลดอนศิลาให้มุ่งสู่วิสัยทัศน์ พันธกิจ และแนวทางการพัฒนาที่กำหนด นั้น

เนื่องจากประชาชนในพื้นที่ตำบลดอนศิลา มีปัญหาและความต้องการให้เทศบาลตำบลดอนศิลา เข้าไปดำเนินการแก้ไขปัญหาและบรรเทาความเดือดร้อนของประชาชน แต่บางโครงการไม่ปรากฏในแผนพัฒนาท้องถิ่น (พ.ศ.๒๕๖๑ - ๒๕๖๕) ดังนั้น เพื่อประโยชน์ของประชาชน เทศบาลตำบลดอนศิลาจึงดำเนินการจัดทำแผนพัฒนาท้องถิ่น (พ.ศ.๒๕๖๑ - ๒๕๖๕) เพิ่มเติม ฉบับที่ ๑ ประจำปี พ.ศ.๒๕๖๓ ซึ่งตามระเบียบกระทรวงมหาดไทยว่าด้วยการจัดทำแผนพัฒนาองค์กรปกครองส่วนท้องถิ่น พ.ศ. ๒๕๔๘ แก้ไขเพิ่มเติม ฉบับที่ ๒ พ.ศ. ๒๕๕๙ ข้อ ๒๕ ได้กำหนดให้องค์กรปกครองส่วนท้องถิ่นใช้แผนพัฒนาท้องถิ่นเป็นกรอบในการจัดทำงบประมาณรายจ่ายประจำปี งบประมาณรายจ่ายเพิ่มเติมและงบประมาณจากเงินสะสมในช่วงของแผนนั้น และตามระเบียบกระทรวงมหาดไทยว่าด้วยการจัดทำแผนพัฒนาองค์กรปกครองส่วนท้องถิ่น พ.ศ. ๒๕๔๘ แก้ไขเพิ่มเติม ฉบับที่ ๓ พ.ศ. ๒๕๖๑ ข้อ ๒๒ เพื่อให้แผนพัฒนาท้องถิ่นมีความสมบูรณ์ถูกต้อง มีแนวทางการพัฒนาที่ชัดเจนสอดคล้องกับยุทธศาสตร์ที่วางไว้ และเป็นแนวทางในการตั้งงบประมาณดำเนินการต่อไป

เทศบาลตำบลดอนศิลา

สารบัญ

	หน้า
ประกาศ	-
บทนำ	ก
สารบัญ	ข
บันทึกหลักการและเหตุผล	๑
บัญชีสรุปโครงการพัฒนา/บัญชีครุภัณฑ์แผนพัฒนาท้องถิ่น(พ.ศ.๒๕๖๑-๒๕๖๕)	๓๐
• แบบ ผ.๐๑ (บัญชีสรุปโครงการพัฒนา)	๓๑
• แบบ ผ.๐๑ (บัญชีครุภัณฑ์)	๓๒
รายละเอียดโครงการพัฒนาแผนพัฒนาท้องถิ่น(พ.ศ.๒๕๖๑ - ๒๕๖๕)	๓๓
• แบบ ผ.๐๒ (รายละเอียดโครงการพัฒนา)	๓๔
รายละเอียดบัญชีครุภัณฑ์ แผนพัฒนาท้องถิ่น(พ.ศ.๒๕๖๑ - ๒๕๖๕)	๕๘
• แบบ ผ.๐๓ (บัญชีครุภัณฑ์)	๕๙
ภาคผนวก	๖๙
❖ หนังสือสั่งการที่เกี่ยวข้อง	๗๐
❖ ประมาณการโครงการ	๗๑

บันทึกหลักการและเหตุผล
ประกอบแผนพัฒนาท้องถิ่น (พ.ศ. ๒๕๖๑ - ๒๕๖๕)
เพิ่มเติม ฉบับที่ ๑ ประจำปี พ.ศ. ๒๕๖๓ ของเทศบาลตำบลดอนศิลา

เหตุผลและความจำเป็น
เหตุผลและความจำเป็นในการจัดทำแผนพัฒนาท้องถิ่น (พ.ศ. ๒๕๖๑ - ๒๕๖๕) เพิ่มเติม
ฉบับที่ ๑ ประจำปี พ.ศ. ๒๕๖๓

ตามที่ เทศบาลตำบลดอนศิลา มีภารกิจสำคัญในการพัฒนาท้องถิ่นในเขตพื้นที่รับผิดชอบ เพื่อพัฒนาคุณภาพชีวิตของประชาชนในส่วนรวมให้ดีขึ้น ได้อนุมัติประกาศใช้แผนพัฒนาท้องถิ่น (พ.ศ. ๒๕๖๑ - ๒๕๖๕) เมื่อวันที่ ๑๔ มิถุนายน ๒๕๖๒ ไปแล้ว นั้น

เนื่องจากการจัดทำโครงการ/กิจกรรม ดังปรากฏในแผนพัฒนาท้องถิ่น (พ.ศ. ๒๕๖๑ - ๒๕๖๕) ของเทศบาลตำบลดอนศิลา ยังไม่ครอบคลุมและมีความจำเป็นเร่งด่วนในการให้บริการสาธารณะแก่ประชาชนในพื้นที่เป็นไปอย่างมีประสิทธิภาพ ประสิทธิผล จึงมีความจำเป็นต้องเพิ่มเติมแผนโครงการ/กิจกรรมให้สอดคล้องกับข้อเท็จจริงและสถานการณ์ปัจจุบันเพื่อดำเนินการให้เกิดประโยชน์สูงสุดต่อประชาชน โดยส่วนรวมและเพื่อตอบสนอง แก้ไขปัญหาความเดือดร้อนให้กับประชาชนในพื้นที่รับผิดชอบ ดังนั้น เพื่อให้ถูกต้องและเป็นไปตามระเบียบกระทรวงมหาดไทย ว่าด้วยการจัดทำแผนพัฒนาขององค์กรปกครองส่วนท้องถิ่น พ.ศ. ๒๕๔๘ และแก้ไขเพิ่มเติมถึง ฉบับที่ ๓ พ.ศ. ๒๕๖๑ ข้อ ๒๒ เพื่อประโยชน์ของประชาชน การเพิ่มเติมแผนพัฒนาท้องถิ่น ให้องค์กรปกครองส่วนท้องถิ่น ดำเนินการตามขั้นตอน ดังนี้

- (๑) คณะกรรมการสนับสนุนการจัดทำแผนพัฒนาท้องถิ่นจัดทำร่างแผนพัฒนาท้องถิ่น ที่เพิ่มเติม พร้อมเหตุผลและความจำเป็นเสนอคณะกรรมการพัฒนาท้องถิ่น
- (๒) คณะกรรมการพัฒนาท้องถิ่นและประชาคมท้องถิ่นพิจารณาร่างแผนพัฒนาท้องถิ่น ที่เพิ่มเติม สำหรับองค์การบริหารส่วนตำบลให้ส่งร่างแผนพัฒนาท้องถิ่นที่เพิ่มเติมให้สภาองค์การบริหารส่วนตำบลพิจารณาตามมาตรา ๔๖ แห่งพระราชบัญญัติสภาตำบลและองค์การบริหารส่วนตำบล พ.ศ. ๒๕๓๗ ด้วย

เมื่อแผนพัฒนาท้องถิ่นที่เพิ่มเติมได้รับความเห็นชอบแล้ว ให้ส่งแผนพัฒนาท้องถิ่นดังกล่าวให้ผู้บริหาร ประกาศใช้ พร้อมทั้งปิดประกาศให้ประชาชนทราบโดยเปิดเผยไม่น้อยกว่าสามสิบวันนับแต่วันที่ผู้บริหารท้องถิ่นประกาศใช้

ดังนั้น เทศบาลตำบลดอนศิลา จึงได้จัดทำแผนพัฒนาท้องถิ่น (พ.ศ. ๒๕๖๑ - ๒๕๖๕) เพิ่มเติม ฉบับที่ ๑ ประจำปี พ.ศ. ๒๕๖๓ นี้ขึ้น เพื่อให้มีความเหมาะสม สอดคล้องกับปัญหาและความต้องการของประชาชน และเพื่อให้สามารถแก้ปัญหา ความจำเป็นเร่งด่วน ทันท่วงทีสถานการณ์ในปัจจุบัน อีกทั้งใช้เป็นกรอบในการพิจารณาจัดสรรงบประมาณต่อไป และการเพิ่มเติม แผนพัฒนาพัฒนาท้องถิ่น (พ.ศ. ๒๕๖๑ - ๒๕๖๕) ฉบับที่ ๑ ประจำปี พ.ศ. ๒๕๖๓ ในครั้งนี้ จะเกิดประโยชน์สูงสุดแก่ประชาชนและองค์กรเป็นสำคัญ

แผนพัฒนาท้องถิ่น (พ.ศ. ๒๕๖๑ - ๒๕๖๕)
 เพิ่มเติม ฉบับที่ ๑ ประจำปี พ.ศ. ๒๕๖๓
 สำหรับองค์กรปกครองส่วนท้องถิ่นดำเนินการเอง

<p>ก.ยุทธศาสตร์จังหวัดเชียงรายที่ ๑ การพัฒนาขีดความสามารถในการแข่งขันด้านการค้าและการลงทุนและบริการโลจิสติกส์ เชื่อมโยงกลุ่มจังหวัด กลุ่มอาเซียน+๖ และ GMS</p> <p>ข.ยุทธศาสตร์การพัฒนาของ อปท.ในเขตจังหวัดเชียงรายที่ ๑ การพัฒนาโครงสร้างพื้นฐานและระบบโลจิสติกส์ เชื่อมโยงกลุ่มจังหวัด กลุ่มอาเซียน+๖ และ GMS</p> <p>ยุทธศาสตร์ที่ ๑ การพัฒนาด้านโครงสร้างพื้นฐานและแหล่งน้ำ</p> <p>แนวทางการพัฒนาแหล่งน้ำเพื่อการอุปโภค บริโภค การเกษตร และรักษาความสะอาดของแหล่งน้ำธรรมชาติ</p> <p>แผนงานอุตสาหกรรมและการโยธา : งานก่อสร้างโครงสร้างพื้นฐาน</p>			
ลำดับ ที่	รายการเดิมหรือ รายละเอียดเดิม	รายการเพิ่มเติม	เหตุผลหรือความจำเป็นที่ต้องการเพิ่มเติม
๑	-	โครงการขุดสระน้ำ ประปาหมู่บ้าน หมู่ที่ ๑ บ้านสมานมิตร	<p>๑. เนื่องจากโครงการดังกล่าวไม่ปรากฏในแผนพัฒนาท้องถิ่น(พ.ศ.๒๕๖๑-๒๕๖๕)</p> <p>๒. เทศบาลพิจารณาแล้วเป็นโครงการหรือกิจการที่อยู่ในอำนาจหน้าที่ของ อปท. ด้านการบริการชุมชนและสังคม และบำบัดความเดือดร้อนของประชาชน และเพื่อประโยชน์และสนองตอบความต้องการของประชาชนอย่างแท้จริง โดยโครงการดังกล่าวได้ผ่านการประชาคมระดับหมู่บ้าน หมู่ที่ ๑ บ้านสมานมิตร เรียบร้อยแล้ว</p> <p>๓. เทศบาลพิจารณาแล้วเป็นโครงการที่เทศบาลจะต้องดำเนินการจัดบริการสาธารณะให้ประชาชนในพื้นที่ ที่ได้รับความเดือดร้อนจากปัญหาการพัฒนาาระบบโครงสร้างพื้นฐาน ปัญหาการพัฒนาแหล่งน้ำเพื่อการอุปโภคและบริโภคของประชาชน และจำเป็นต้องแก้ไขโดยเร่งด่วน ในปีงบประมาณ พ.ศ.๒๕๖๓</p> <p>๔. เทศบาลจะใช้แผนพัฒนาท้องถิ่น (พ.ศ.๒๕๖๑-๒๕๖๕) เพิ่มเติม ฉบับที่ ๑ นี้เป็นกรอบในการจัดทำงบประมาณรายจ่ายประจำปี งบประมาณรายจ่ายเพิ่มเติม งบประมาณจากเงินสะสม หรือได้รับแจ้งแผนงานและโครงการจากหน่วยราชการส่วนกลาง ส่วนภูมิภาค รัฐวิสาหกิจหรือหน่วยงานอื่นๆ ที่ต้องดำเนินการในพื้นที่ของเทศบาลตำบลตอนศิลาในปีงบประมาณนั้น</p>

แผนพัฒนาท้องถิ่น (พ.ศ. ๒๕๖๑ - ๒๕๖๕)
 เพิ่มเติม ฉบับที่ ๑ ประจำปี พ.ศ. ๒๕๖๓
 สำหรับองค์กรปกครองส่วนท้องถิ่นดำเนินการเอง

<p>ก.ยุทธศาสตร์จังหวัดเชียงรายที่ ๑ การพัฒนาขีดความสามารถในการแข่งขันด้านการค้าและการลงทุนและบริการโลจิสติกส์ เชื่อมโยงกลุ่มจังหวัด กลุ่มอาเซียน+๖ และ GMS</p> <p>ข.ยุทธศาสตร์การพัฒนาของ อปท.ในเขตจังหวัดเชียงรายที่ ๑ การพัฒนาโครงสร้างพื้นฐานและระบบโลจิสติกส์ เชื่อมโยงกลุ่มจังหวัด กลุ่มอาเซียน+๖ และ GMS</p> <p>ยุทธศาสตร์ที่ ๑ การพัฒนาด้านโครงสร้างพื้นฐานและแหล่งน้ำ</p> <p>แนวทางการพัฒนาแหล่งน้ำเพื่อการอุปโภค บริโภค การเกษตร และรักษาความสะอาดของแหล่งน้ำธรรมชาติ</p> <p>แผนงานอุตสาหกรรมและการโยธา : งานก่อสร้างโครงสร้างพื้นฐาน</p>			
ลำดับ ที่	รายการเดิมหรือ รายละเอียดเดิม	รายการเพิ่มเติม	เหตุผลหรือความจำเป็นที่ต้องการเพิ่มเติม
๒	-	โครงการเจาะบ่อบาดาล หมู่ที่ ๒ บ้านหลังกฤษกร	<p>๑. เนื่องจากโครงการดังกล่าวไม่ปรากฏในแผนพัฒนาท้องถิ่น(พ.ศ.๒๕๖๑-๒๕๖๕)</p> <p>๒. เทศบาลพิจารณาแล้วเป็นโครงการหรือกิจการที่อยู่ในอำนาจหน้าที่ของ อปท. ด้านการบริการชุมชนและสังคม และบำบัดความเดือดร้อนของประชาชน และเพื่อประโยชน์และสนองตอบความต้องการของประชาชนอย่างแท้จริง โดยโครงการดังกล่าวได้ผ่านการประชาคมระดับหมู่บ้าน หมู่ที่ ๒ บ้านหลังกฤษกร เรียบร้อยแล้ว</p> <p>๓. เทศบาลพิจารณาแล้วเป็นโครงการที่เทศบาลจะต้องดำเนินการจัดบริการสาธารณะให้ประชาชนในพื้นที่ ที่ได้รับความเดือดร้อนจากปัญหาการพัฒนา ระบบโครงสร้างพื้นฐาน ปัญหาการพัฒนาแหล่งน้ำเพื่อการอุปโภคและบริโภคของประชาชน และจำเป็นต้องแก้ไขโดยเร่งด่วน ในปีงบประมาณ พ.ศ.๒๕๖๓</p> <p>๔. เทศบาลจะใช้แผนพัฒนาท้องถิ่น (พ.ศ.๒๕๖๑-๒๕๖๕) เพิ่มเติม ฉบับที่ ๑ นี้เป็นกรอบในการจัดทำงบประมาณรายจ่ายประจำปี งบประมาณรายจ่ายเพิ่มเติม งบประมาณจากเงินสะสม หรือได้รับแจ้งแผนงานและโครงการจากหน่วยราชการส่วนกลาง ส่วนภูมิภาค รัฐวิสาหกิจหรือหน่วยงานอื่นๆ ที่ต้องดำเนินการในพื้นที่ของเทศบาลตำบลดอนศิลาในปีงบประมาณนั้น</p>

แผนพัฒนาท้องถิ่น (พ.ศ. ๒๕๖๑ - ๒๕๖๕)
เพิ่มเติม ฉบับที่ ๑ ประจำปี พ.ศ. ๒๕๖๓
สำหรับองค์กรปกครองส่วนท้องถิ่นดำเนินการเอง

<p>ก.ยุทธศาสตร์จังหวัดเชียงรายที่ ๑ การพัฒนาขีดความสามารถในการแข่งขันด้านการค้าและการลงทุนและบริการโลจิสติกส์ เชื่อมโยงกลุ่มจังหวัดกลุ่มอาเซียน+๖ และ GMS</p> <p>ข.ยุทธศาสตร์การพัฒนาของ อปท.ในเขตจังหวัดเชียงรายที่ ๑ การพัฒนาโครงสร้างพื้นฐานและระบบโลจิสติกส์ เชื่อมโยงกลุ่มจังหวัด กลุ่มอาเซียน+๖ และ GMS</p> <p>ยุทธศาสตร์ที่ ๑ การพัฒนาด้านโครงสร้างพื้นฐานและแหล่งน้ำ</p> <p>แนวทางการพัฒนาแหล่งน้ำเพื่อการอุปโภค บริโภค การเกษตร และรักษาความสะอาดของแหล่งน้ำธรรมชาติ</p> <p>แผนงานอุตสาหกรรมและการโยธา : งานก่อสร้างโครงสร้างพื้นฐาน</p>			
ลำดับ ที่	รายการเดิมหรือ รายละเอียดเดิม	รายการเพิ่มเติม	เหตุผลหรือความจำเป็นที่ต้องการเพิ่มเติม
๓	-	โครงการขุดลอก อ่างเก็บน้ำจำตอง หมู่ที่ ๓ บ้านช่องลม	<p>๑. เนื่องจากโครงการดังกล่าวไม่ปรากฏในแผนพัฒนา ท้องถิ่น(พ.ศ.๒๕๖๑-๒๕๖๕)</p> <p>๒. เทศบาลพิจารณาแล้วเป็นโครงการหรือกิจการที่อยู่ใน อำนาจหน้าที่ของ อปท. ด้านการบริการชุมชนและสังคม และบำบัดความเดือดร้อนของประชาชน และเพื่อประโยชน์ และสนองตอบความต้องการของประชาชนอย่างแท้จริง โดยโครงการดังกล่าวได้ผ่านการประชาคมระดับหมู่บ้าน หมู่ที่ ๓ บ้านช่องลม เรียบร้อยแล้ว</p> <p>๓. เทศบาลพิจารณาแล้วเป็นโครงการที่เทศบาลจะต้อง ดำเนินการจัดบริการสาธารณะให้ประชาชนในพื้นที่ ที่ได้รับ ความเดือดร้อนจากปัญหาการพัฒนาระบบโครงสร้าง พื้นฐาน ปัญหาการพัฒนาแหล่งน้ำเพื่อการอุปโภคและ บริโภคของประชาชน และจำเป็นต้องแก้ไขโดยเร่งด่วน ในปีงบประมาณ พ.ศ.๒๕๖๓</p> <p>๔. เทศบาลจะใช้แผนพัฒนาท้องถิ่น (พ.ศ.๒๕๖๑-๒๕๖๕) เพิ่มเติม ฉบับที่ ๑ นี้เป็นกรอบในการจัดทำงบประมาณ รายจ่ายประจำปี งบประมาณรายจ่ายเพิ่มเติม งบประมาณ จากเงินสะสม หรือได้รับแจ้งแผนงานและโครงการจาก หน่วยราชการส่วนกลาง ส่วนภูมิภาค รัฐวิสาหกิจหรือ หน่วยงานอื่นๆ ที่ต้องดำเนินการในพื้นที่ของเทศบาลตำบล ดอนศิลาในปีงบประมาณนั้น</p>

แผนพัฒนาท้องถิ่น (พ.ศ. ๒๕๖๑ - ๒๕๖๕)
เพิ่มเติม ฉบับที่ ๑ ประจำปี พ.ศ. ๒๕๖๓
สำหรับองค์กรปกครองส่วนท้องถิ่นดำเนินการเอง

<p>ก.ยุทธศาสตร์จังหวัดเชียงรายที่ ๑ การพัฒนาขีดความสามารถในการแข่งขันด้านการค้าและการลงทุนและบริการโลจิสติกส์ เชื่อมโยงกลุ่มจังหวัดกลุ่มอาเซียน+๖ และ GMS</p> <p>ข.ยุทธศาสตร์การพัฒนาของ อปท.ในเขตจังหวัดเชียงรายที่ ๑ การพัฒนาโครงสร้างพื้นฐานและระบบโลจิสติกส์ เชื่อมโยงกลุ่มจังหวัด กลุ่มอาเซียน+๖ และ GMS</p> <p>ยุทธศาสตร์ที่ ๑ การพัฒนาด้านโครงสร้างพื้นฐานและแหล่งน้ำ</p> <p>แนวทางการพัฒนาแหล่งน้ำเพื่อการอุปโภค บริโภค การเกษตร และรักษาความสะอาดของแหล่งน้ำธรรมชาติ</p> <p>แผนงานอุตสาหกรรมและการโยธา : งานก่อสร้างโครงสร้างพื้นฐาน</p>			
ลำดับ ที่	รายการเดิมหรือ รายละเอียดเดิม	รายการเพิ่มเติม	เหตุผลหรือความจำเป็นที่ต้องการเพิ่มเติม
๔	-	โครงการขุดสระน้ำ ประปาหมู่บ้าน หมู่ที่ ๔ บ้านจอยเจริญ	<p>๑. เนื่องจากโครงการดังกล่าวไม่ปรากฏในแผนพัฒนา ท้องถิ่น(พ.ศ.๒๕๖๑-๒๕๖๕)</p> <p>๒. เทศบาลพิจารณาแล้วเป็นโครงการหรือกิจการที่อยู่ใน อำนาจหน้าที่ของ อปท. ด้านการบริการชุมชนและสังคม และบำบัดความเดือดร้อนของประชาชน และเพื่อประโยชน์ และสนองตอบความต้องการของประชาชนอย่างแท้จริง โดยโครงการดังกล่าวได้ผ่านการประชาคมระดับหมู่บ้าน หมู่ที่ ๔ บ้านจอยเจริญ เรียบร้อยแล้ว</p> <p>๓. เทศบาลพิจารณาแล้วเป็นโครงการที่เทศบาลจะต้อง ดำเนินการจัดบริการสาธารณะให้ประชาชนในพื้นที่ ที่ได้รับ ความเดือดร้อนจากปัญหาการพัฒนา ระบบโครงสร้าง พื้นฐาน ปัญหาการพัฒนาแหล่งน้ำเพื่อการอุปโภคและ บริโภคของประชาชน และจำเป็นต้องแก้ไขโดยเร่งด่วน ในปีงบประมาณ พ.ศ.๒๕๖๓</p> <p>๔. เทศบาลจะใช้แผนพัฒนาท้องถิ่น (พ.ศ.๒๕๖๑-๒๕๖๕) เพิ่มเติม ฉบับที่ ๑ นี้เป็นกรอบในการจัดทำงบประมาณ รายจ่ายประจำปี งบประมาณรายจ่ายเพิ่มเติม งบประมาณ จากเงินสะสม หรือได้รับแจ้งแผนงานและโครงการจาก หน่วยราชการส่วนกลาง ส่วนภูมิภาค รัฐวิสาหกิจหรือ หน่วยงานอื่นๆ ที่ต้องดำเนินการในพื้นที่ของเทศบาลตำบล ดอนศิลาในปีงบประมาณนั้น</p>

แผนพัฒนาท้องถิ่น (พ.ศ. ๒๕๖๑ - ๒๕๖๕)
เพิ่มเติม ฉบับที่ ๑ ประจำปี พ.ศ. ๒๕๖๓
สำหรับองค์กรปกครองส่วนท้องถิ่นดำเนินการเอง

<p>ก.ยุทธศาสตร์จังหวัดเชียงรายที่ ๑ การพัฒนาขีดความสามารถในการแข่งขันด้านการค้าและการลงทุนและบริการโลจิสติกส์ เชื่อมโยงกลุ่มจังหวัดกลุ่มอาเซียน+๖ และ GMS</p> <p>ข.ยุทธศาสตร์การพัฒนาของ อปท.ในเขตจังหวัดเชียงรายที่ ๑ การพัฒนาโครงสร้างพื้นฐานและระบบโลจิสติกส์ เชื่อมโยงกลุ่มจังหวัด กลุ่มอาเซียน+๖ และ GMS</p> <p>ยุทธศาสตร์ที่ ๑ การพัฒนาด้านโครงสร้างพื้นฐานและแหล่งน้ำ</p> <p>แนวทางการพัฒนาแหล่งน้ำเพื่อการอุปโภค บริโภค การเกษตร และรักษาความสะอาดของแหล่งน้ำธรรมชาติ</p> <p>แผนงานอุตสาหกรรมและการโยธา : งานก่อสร้างโครงสร้างพื้นฐาน</p>			
ลำดับ ที่	รายการเดิมหรือ รายละเอียดเดิม	รายการเพิ่มเติม	เหตุผลหรือความจำเป็นที่ต้องการเพิ่มเติม
๕	-	โครงการปรับปรุงระบบ ประปากรองน้ำผิวดิน หมู่ที่ ๕ บ้านชัยพฤกษ์	<p>๑. เนื่องจากโครงการดังกล่าวไม่ปรากฏในแผนพัฒนา ท้องถิ่น (พ.ศ.๒๕๖๑-๒๕๖๕)</p> <p>๒. เทศบาลพิจารณาแล้วเป็นโครงการหรือกิจการที่อยู่ใน อำนาจหน้าที่ของ อปท. ด้านการบริการชุมชนและสังคม และบำบัดความเดือดร้อนของประชาชน และเพื่อประโยชน์ และสนองตอบความต้องการของประชาชนอย่างแท้จริง โดยโครงการดังกล่าวได้ผ่านการประชาคมระดับหมู่บ้าน หมู่ที่ ๕ บ้านชัยพฤกษ์ เรียบร้อยแล้ว</p> <p>๓. เทศบาลพิจารณาแล้วเป็นโครงการที่เทศบาลจะต้อง ดำเนินการจัดบริการสาธารณะให้ประชาชนในพื้นที่ ที่ได้รับ ความเดือดร้อนจากปัญหาการพัฒนา ระบบโครงสร้าง พื้นฐาน ปัญหาการพัฒนาแหล่งน้ำเพื่อการอุปโภคและ บริโภคของประชาชน และจำเป็นต้องแก้ไขโดยเร่งด่วน ในปีงบประมาณ พ.ศ.๒๕๖๓</p> <p>๔. เทศบาลจะใช้แผนพัฒนาท้องถิ่น (พ.ศ.๒๕๖๑-๒๕๖๕) เพิ่มเติม ฉบับที่ ๑ นี้เป็นกรอบในการจัดทำงบประมาณ รายจ่ายประจำปี งบประมาณรายจ่ายเพิ่มเติม งบประมาณ จากเงินสะสม หรือได้รับแจ้งแผนงานและโครงการจาก หน่วยราชการส่วนกลาง ส่วนภูมิภาค รัฐวิสาหกิจหรือ หน่วยงานอื่นๆ ที่ต้องดำเนินการในพื้นที่ของเทศบาลตำบล ดอนศิลาในปีงบประมาณนั้น</p>

แผนพัฒนาท้องถิ่น (พ.ศ. ๒๕๖๑ - ๒๕๖๕)
เพิ่มเติม ฉบับที่ ๑ ประจำปี พ.ศ. ๒๕๖๓
สำหรับองค์กรปกครองส่วนท้องถิ่นดำเนินการเอง

<p>ก.ยุทธศาสตร์จังหวัดเชียงรายที่ ๑ การพัฒนาขีดความสามารถในการแข่งขันด้านการค้าและการลงทุนและบริการโลจิสติกส์ เชื่อมโยงกลุ่มจังหวัดกลุ่มอาเซียน+๖ และ GMS</p> <p>ข.ยุทธศาสตร์การพัฒนาของ อปท.ในเขตจังหวัดเชียงรายที่ ๑ การพัฒนาโครงสร้างพื้นฐานและระบบโลจิสติกส์ เชื่อมโยงกลุ่มจังหวัด กลุ่มอาเซียน+๖ และ GMS</p> <p>ยุทธศาสตร์ที่ ๑ การพัฒนาด้านโครงสร้างพื้นฐานและแหล่งน้ำ</p> <p>แนวทางการพัฒนาแหล่งน้ำเพื่อการอุปโภค บริโภค การเกษตร และรักษาความสะอาดของแหล่งน้ำธรรมชาติ</p> <p>แผนงานอุตสาหกรรมและการโยธา : งานก่อสร้างโครงสร้างพื้นฐาน</p>			
ลำดับ ที่	รายการเดิมหรือ รายละเอียดเดิม	รายการเพิ่มเติม	เหตุผลหรือความจำเป็นที่ต้องการเพิ่มเติม
๖	-	โครงการขุดลอกลำห้วย แม่ต้าก หมู่ที่ ๖ บ้านดอยงาม	<p>๑. เนื่องจากโครงการดังกล่าวไม่ปรากฏในแผนพัฒนา ท้องถิ่น (พ.ศ.๒๕๖๑-๒๕๖๕)</p> <p>๒. เทศบาลพิจารณาแล้วเป็นโครงการหรือกิจการที่อยู่ใน อำนาจหน้าที่ของ อปท. ด้านการบริการชุมชนและสังคม และบำบัดความเดือดร้อนของประชาชน และเพื่อประโยชน์ และสนองตอบความต้องการของประชาชนอย่างแท้จริง โดยโครงการดังกล่าวได้ผ่านการประชาคมระดับหมู่บ้าน หมู่ที่ ๖ บ้านดอยงาม เรียบร้อยแล้ว</p> <p>๓. เทศบาลพิจารณาแล้วเป็นโครงการที่เทศบาลจะต้อง ดำเนินการจัดบริการสาธารณะให้ประชาชนในพื้นที่ ที่ได้รับ ความเดือดร้อนจากปัญหาการพัฒนาระบบโครงสร้าง พื้นฐาน ปัญหาการพัฒนาแหล่งน้ำเพื่อการอุปโภคและ บริโภคของประชาชน และจำเป็นต้องแก้ไขโดยเร่งด่วน ในปีงบประมาณ พ.ศ.๒๕๖๓</p> <p>๔. เทศบาลจะใช้แผนพัฒนาท้องถิ่น (พ.ศ.๒๕๖๑-๒๕๖๕) เพิ่มเติม ฉบับที่ ๑ นี้เป็นกรอบในการจัดทำงบประมาณ รายจ่ายประจำปี งบประมาณรายจ่ายเพิ่มเติม งบประมาณ จากเงินสะสม หรือได้รับแจ้งแผนงานและโครงการจาก หน่วยราชการส่วนกลาง ส่วนภูมิภาค รัฐวิสาหกิจหรือ หน่วยงานอื่นๆ ที่ต้องดำเนินการในพื้นที่ของเทศบาลตำบล ดอนศิลาในปีงบประมาณนั้น</p>

แผนพัฒนาท้องถิ่น (พ.ศ. ๒๕๖๑ - ๒๕๖๕)
เพิ่มเติม ฉบับที่ ๑ ประจำปี พ.ศ. ๒๕๖๓
สำหรับองค์กรปกครองส่วนท้องถิ่นดำเนินการเอง

<p>ก.ยุทธศาสตร์จังหวัดเชียงรายที่ ๑ การพัฒนาขีดความสามารถในการแข่งขันด้านการค้าและการลงทุนและบริการโลจิสติกส์ เชื่อมโยงกลุ่มจังหวัดกลุ่มอาเซียน+๖ และ GMS</p> <p>ข.ยุทธศาสตร์การพัฒนาของ อปท.ในเขตจังหวัดเชียงรายที่ ๑ การพัฒนาโครงสร้างพื้นฐานและระบบโลจิสติกส์ เชื่อมโยงกลุ่มจังหวัด กลุ่มอาเซียน+๖ และ GMS</p> <p>ยุทธศาสตร์ที่ ๑ การพัฒนาด้านโครงสร้างพื้นฐานและแหล่งน้ำ</p> <p>แนวทางการพัฒนาแหล่งน้ำเพื่อการอุปโภค บริโภค การเกษตร และรักษาความสะอาดของแหล่งน้ำธรรมชาติ</p> <p>แผนงานอุตสาหกรรมและการโยธา : งานก่อสร้างโครงสร้างพื้นฐาน</p>			
ลำดับ ที่	รายการเดิมหรือ รายละเอียดเดิม	รายการเพิ่มเติม	เหตุผลหรือความจำเป็นที่ต้องการเพิ่มเติม
๗	-	โครงการเจาะบ่อบาดาล หมู่ที่ ๗ บ้านสันม่วงคำ	<p>๑. เนื่องจากโครงการดังกล่าวไม่ปรากฏในแผนพัฒนา ท้องถิ่น (พ.ศ.๒๕๖๑-๒๕๖๕)</p> <p>๒. เทศบาลพิจารณาแล้วเป็นโครงการหรือกิจการที่อยู่ใน อำนาจหน้าที่ของ อปท. ด้านการบริการชุมชนและสังคม และบำบัดความเดือดร้อนของประชาชน และเพื่อประโยชน์ และสนองตอบความต้องการของประชาชนอย่างแท้จริง โดยโครงการดังกล่าวได้ผ่านการประชาคมระดับหมู่บ้าน หมู่ที่ ๗ บ้านสันม่วงคำ เรียบร้อยแล้ว</p> <p>๓. เทศบาลพิจารณาแล้วเป็นโครงการที่เทศบาลจะต้อง ดำเนินการจัดบริการสาธารณะให้ประชาชนในพื้นที่ ที่ได้รับ ความเดือดร้อนจากปัญหาการพัฒนาระบบโครงสร้าง พื้นฐาน ปัญหาการพัฒนาแหล่งน้ำเพื่อการอุปโภคและ บริโภคของประชาชน และจำเป็นต้องแก้ไขโดยเร่งด่วน ในปีงบประมาณ พ.ศ.๒๕๖๓</p> <p>๔. เทศบาลจะใช้แผนพัฒนาท้องถิ่น (พ.ศ.๒๕๖๑-๒๕๖๕) เพิ่มเติม ฉบับที่ ๑ นี้เป็นกรอบในการจัดทำงบประมาณ รายจ่ายประจำปี งบประมาณรายจ่ายเพิ่มเติม งบประมาณ จากเงินสะสม หรือได้รับแจ้งแผนงานและโครงการจาก หน่วยราชการส่วนกลาง ส่วนภูมิภาค รัฐวิสาหกิจหรือ หน่วยงานอื่นๆ ที่ต้องดำเนินการในพื้นที่ของเทศบาลตำบล ดอนศิลาในปีงบประมาณนั้น</p>

แผนพัฒนาท้องถิ่น (พ.ศ. ๒๕๖๑ - ๒๕๖๕)
เพิ่มเติม ฉบับที่ ๑ ประจำปี พ.ศ. ๒๕๖๓
สำหรับองค์กรปกครองส่วนท้องถิ่นดำเนินการเอง

<p>ก.ยุทธศาสตร์จังหวัดเชียงรายที่ ๑ การพัฒนาขีดความสามารถในการแข่งขันด้านการค้าและการลงทุนและบริการโลจิสติกส์ เชื่อมโยงกลุ่มจังหวัดกลุ่มอาเซียน+๖ และ GMS</p> <p>ข.ยุทธศาสตร์การพัฒนาของ อปท.ในเขตจังหวัดเชียงรายที่ ๑ การพัฒนาโครงสร้างพื้นฐานและระบบโลจิสติกส์เชื่อมโยงกลุ่มจังหวัด กลุ่มอาเซียน+๖ และ GMS</p> <p>ยุทธศาสตร์ที่ ๑ การพัฒนาด้านโครงสร้างพื้นฐานและแหล่งน้ำ</p> <p>แนวทางการพัฒนาแหล่งน้ำเพื่อการอุปโภค บริโภค การเกษตร และรักษาความสะอาดของแหล่งน้ำธรรมชาติ</p> <p>แผนงานอุตสาหกรรมและการโยธา : งานก่อสร้างโครงสร้างพื้นฐาน</p>			
ลำดับ ที่	รายการเดิมหรือ รายละเอียดเดิม	รายการเพิ่มเติม	เหตุผลหรือความจำเป็นที่ต้องการเพิ่มเติม
๘	-	โครงการเจาะบ่อบาดาล หมู่ที่ ๘ บ้านดอน	<p>๑. เนื่องจากโครงการดังกล่าวไม่ปรากฏในแผนพัฒนาท้องถิ่น (พ.ศ.๒๕๖๑-๒๕๖๕)</p> <p>๒. เทศบาลพิจารณาแล้วเป็นโครงการหรือกิจการที่อยู่ในอำนาจหน้าที่ของ อปท. ด้านการบริการชุมชนและสังคม และบำบัดความเดือดร้อนของประชาชน และเพื่อประโยชน์และสนองตอบความต้องการของประชาชนอย่างแท้จริง โดยโครงการดังกล่าวได้ผ่านการประชาคมระดับหมู่บ้าน หมู่ที่ ๘ บ้านดอน เรียบร้อยแล้ว</p> <p>๓. เทศบาลพิจารณาแล้วเป็นโครงการที่เทศบาลจะต้องดำเนินการจัดบริการสาธารณะให้ประชาชนในพื้นที่ ที่ได้รับความเดือดร้อนจากปัญหาการพัฒนาระบบโครงสร้างพื้นฐาน ปัญหาการพัฒนาแหล่งน้ำเพื่อการอุปโภคและบริโภคของประชาชน และจำเป็นต้องแก้ไขโดยเร่งด่วน ในปีงบประมาณ พ.ศ.๒๕๖๓</p> <p>๔. เทศบาลจะใช้แผนพัฒนาท้องถิ่น (พ.ศ.๒๕๖๑-๒๕๖๕) เพิ่มเติม ฉบับที่ ๑ นี้เป็นกรอบในการจัดทำงบประมาณรายจ่ายประจำปี งบประมาณรายจ่ายเพิ่มเติม งบประมาณจากเงินสะสม หรือได้รับแจ้งแผนงานและโครงการจากหน่วยราชการส่วนกลาง ส่วนภูมิภาค รัฐวิสาหกิจหรือหน่วยงานอื่นๆ ที่ต้องดำเนินการในพื้นที่ของเทศบาลตำบลดอนศิลาในปีงบประมาณนั้น</p>

แผนพัฒนาท้องถิ่น (พ.ศ. ๒๕๖๑ - ๒๕๖๕)
เพิ่มเติม ฉบับที่ ๑ ประจำปี พ.ศ. ๒๕๖๓
สำหรับองค์กรปกครองส่วนท้องถิ่นดำเนินการเอง

<p>ก.ยุทธศาสตร์จังหวัดเชียงรายที่ ๑ การพัฒนาขีดความสามารถในการแข่งขันด้านการค้าและการลงทุนและบริการโลจิสติกส์ เชื่อมโยงกลุ่มจังหวัดกลุ่มอาเซียน+๖ และ GMS</p> <p>ข.ยุทธศาสตร์การพัฒนาของ อปท.ในเขตจังหวัดเชียงรายที่ ๑ การพัฒนาโครงสร้างพื้นฐานและระบบโลจิสติกส์เชื่อมโยงกลุ่มจังหวัด กลุ่มอาเซียน+๖ และ GMS</p> <p>ยุทธศาสตร์ที่ ๑ การพัฒนาด้านโครงสร้างพื้นฐานและแหล่งน้ำ</p> <p>แนวทางการพัฒนาแหล่งน้ำเพื่อการอุปโภค บริโภค การเกษตร และรักษาความสะอาดของแหล่งน้ำธรรมชาติ</p> <p>แผนงานอุตสาหกรรมและการโยธา : งานก่อสร้างโครงสร้างพื้นฐาน</p>			
ลำดับ ที่	รายการเดิมหรือ รายละเอียดเดิม	รายการเพิ่มเติม	เหตุผลหรือความจำเป็นที่ต้องการเพิ่มเติม
๙	-	โครงการเจาะบ่อบาดาล หมู่ที่ ๙ บ้านดอนใต้	<p>๑. เนื่องจากโครงการดังกล่าวไม่ปรากฏในแผนพัฒนาท้องถิ่น (พ.ศ.๒๕๖๑-๒๕๖๕)</p> <p>๒. เทศบาลพิจารณาแล้วเป็นโครงการหรือกิจการที่อยู่ในอำนาจหน้าที่ของ อปท. ด้านการบริการชุมชนและสังคม และบำบัดความเดือดร้อนของประชาชน และเพื่อประโยชน์และสนองตอบความต้องการของประชาชนอย่างแท้จริง โดยโครงการดังกล่าวได้ผ่านการประชาคมระดับหมู่บ้าน หมู่ที่ ๙ บ้านดอนใต้ เรียบร้อยแล้ว</p> <p>๓. เทศบาลพิจารณาแล้วเป็นโครงการที่เทศบาลจะต้องดำเนินการจัดบริการสาธารณะให้ประชาชนในพื้นที่ ที่ได้รับความเดือดร้อนจากปัญหาการพัฒนาระบบโครงสร้างพื้นฐาน ปัญหาการพัฒนาแหล่งน้ำเพื่อการอุปโภคและบริโภคของประชาชน และจำเป็นต้องแก้ไขโดยเร่งด่วน ในปีงบประมาณ พ.ศ.๒๕๖๓</p> <p>๔. เทศบาลจะใช้แผนพัฒนาท้องถิ่น (พ.ศ.๒๕๖๑-๒๕๖๕) เพิ่มเติม ฉบับที่ ๑ นี้เป็นกรอบในการจัดทำงบประมาณรายจ่ายประจำปี งบประมาณรายจ่ายเพิ่มเติม งบประมาณจากเงินสะสม หรือได้รับแจ้งแผนงานและโครงการจากหน่วยราชการส่วนกลาง ส่วนภูมิภาค รัฐวิสาหกิจหรือหน่วยงานอื่นๆ ที่ต้องดำเนินการในพื้นที่ของเทศบาลตำบลดอนศิลาในปีงบประมาณนั้น</p>

แผนพัฒนาท้องถิ่น (พ.ศ. ๒๕๖๑ - ๒๕๖๕)
เพิ่มเติม ฉบับที่ ๑ ประจำปี พ.ศ. ๒๕๖๓
สำหรับองค์กรปกครองส่วนท้องถิ่นดำเนินการเอง

<p>ก.ยุทธศาสตร์จังหวัดเชียงรายที่ ๑ การพัฒนาขีดความสามารถในการแข่งขันด้านการค้าและการลงทุนและบริการโลจิสติกส์ เชื่อมโยงกลุ่มจังหวัดกลุ่มอาเซียน+๖ และ GMS</p> <p>ข.ยุทธศาสตร์การพัฒนาของ อปท. ในเขตจังหวัดเชียงรายที่ ๑ การพัฒนาโครงสร้างพื้นฐานและระบบโลจิสติกส์ เชื่อมโยงกลุ่มจังหวัด กลุ่มอาเซียน+๖ และ GMS</p> <p>ยุทธศาสตร์ที่ ๑ การพัฒนาด้านโครงสร้างพื้นฐานและแหล่งน้ำ</p> <p>แนวทางการพัฒนาแหล่งน้ำเพื่อการอุปโภค บริโภค การเกษตร และรักษาความสะอาดของแหล่งน้ำธรรมชาติ</p> <p>แผนงานอุตสาหกรรมและการโยธา : งานก่อสร้างโครงสร้างพื้นฐาน</p>			
ลำดับ ที่	รายการเดิมหรือ รายละเอียดเดิม	รายการเพิ่มเติม	เหตุผลหรือความจำเป็นที่ต้องการเพิ่มเติม
๑๐	-	โครงการขุดลอก ลำห้วยแม่ต๋าก หมู่ที่ ๙ บ้านดอนใต้	<p>๑. เนื่องจากโครงการดังกล่าวไม่ปรากฏในแผนพัฒนา ท้องถิ่น (พ.ศ.๒๕๖๑-๒๕๖๕)</p> <p>๒. เทศบาลพิจารณาแล้วเป็นโครงการหรือกิจการที่อยู่ใน อำนาจหน้าที่ของ อปท. ด้านการบริการชุมชนและสังคม และบำบัดความเดือดร้อนของประชาชน และเพื่อประโยชน์ และสนองตอบความต้องการของประชาชนอย่างแท้จริง โดยโครงการดังกล่าวได้ผ่านการประชาคมระดับหมู่บ้าน หมู่ที่ ๙ บ้านดอนใต้ เรียบร้อยแล้ว</p> <p>๓. เทศบาลพิจารณาแล้วเป็นโครงการที่เทศบาลจะต้อง ดำเนินการจัดบริการสาธารณะให้ประชาชนในพื้นที่ ที่ได้รับ ความเดือดร้อนจากปัญหาการพัฒนาาระบบโครงสร้าง พื้นฐาน ปัญหาการพัฒนาแหล่งน้ำเพื่อการอุปโภคและ บริโภคของประชาชน และจำเป็นต้องแก้ไขโดยเร่งด่วน ในปีงบประมาณ พ.ศ.๒๕๖๓</p> <p>๔. เทศบาลจะใช้แผนพัฒนาท้องถิ่น (พ.ศ.๒๕๖๑-๒๕๖๕) เพิ่มเติม ฉบับที่ ๑ นี้เป็นกรอบในการจัดทำงบประมาณ รายจ่ายประจำปี งบประมาณรายจ่ายเพิ่มเติม งบประมาณ จากเงินสะสม หรือได้รับแจ้งแผนงานและโครงการจาก หน่วยราชการส่วนกลาง ส่วนภูมิภาค รัฐวิสาหกิจหรือ หน่วยงานอื่นๆ ที่ต้องดำเนินการในพื้นที่ของเทศบาลตำบล ดอนศิลาในปีงบประมาณนั้น</p>

แผนพัฒนาท้องถิ่น (พ.ศ. ๒๕๖๑ - ๒๕๖๕)
เพิ่มเติม ฉบับที่ ๑ ประจำปี พ.ศ. ๒๕๖๓
สำหรับองค์กรปกครองส่วนท้องถิ่นดำเนินการเอง

<p>ก.ยุทธศาสตร์จังหวัดเชียงรายที่ ๑ การพัฒนาขีดความสามารถในการแข่งขันด้านการค้าและการลงทุนและบริการโลจิสติกส์ เชื่อมโยงกลุ่มจังหวัดกลุ่มอาเซียน+๖ และ GMS</p> <p>ข.ยุทธศาสตร์การพัฒนาของ อปท.ในเขตจังหวัดเชียงรายที่ ๑ การพัฒนาโครงสร้างพื้นฐานและระบบโลจิสติกส์ เชื่อมโยงกลุ่มจังหวัด กลุ่มอาเซียน+๖ และ GMS</p> <p>ยุทธศาสตร์ที่ ๑ การพัฒนาด้านโครงสร้างพื้นฐานและแหล่งน้ำ</p> <p>แนวทางการพัฒนาแหล่งน้ำเพื่อการอุปโภค บริโภค การเกษตร และรักษาความสะอาดของแหล่งน้ำธรรมชาติ</p> <p>แผนงานอุตสาหกรรมและการโยธา : งานก่อสร้างโครงสร้างพื้นฐาน</p>			
ลำดับ ที่	รายการเดิมหรือ รายละเอียดเดิม	รายการเพิ่มเติม	เหตุผลหรือความจำเป็นที่ต้องการเพิ่มเติม
๑๑	-	โครงการปรับปรุง ท่อประปาภูเขา หมู่ที่ ๑๐ บ้านทุ่งโค้ง	<p>๑. เนื่องจากโครงการดังกล่าวไม่ปรากฏในแผนพัฒนา ท้องถิ่น (พ.ศ.๒๕๖๑-๒๕๖๕)</p> <p>๒. เทศบาลพิจารณาแล้วเป็นโครงการหรือกิจการที่อยู่ใน อำนาจหน้าที่ของ อปท. ด้านการบริการชุมชนและสังคม และบำบัดความเดือดร้อนของประชาชน และเพื่อประโยชน์ และสนองตอบความต้องการของประชาชนอย่างแท้จริง โดยโครงการดังกล่าวได้ผ่านการประชาคมระดับหมู่บ้าน หมู่ที่ ๑๐ บ้านทุ่งโค้ง เรียบร้อยแล้ว</p> <p>๓. เทศบาลพิจารณาแล้วเป็นโครงการที่เทศบาลจะต้อง ดำเนินการจัดบริการสาธารณะให้ประชาชนในพื้นที่ ที่ได้รับ ความเดือดร้อนจากปัญหาการพัฒนาระบบโครงสร้าง พื้นฐาน ปัญหาการพัฒนาแหล่งน้ำเพื่อการอุปโภคและ บริโภคของประชาชน และจำเป็นต้องแก้ไขโดยเร่งด่วน ในปีงบประมาณ พ.ศ.๒๕๖๓</p> <p>๔. เทศบาลจะใช้แผนพัฒนาท้องถิ่น (พ.ศ.๒๕๖๑-๒๕๖๕) เพิ่มเติม ฉบับที่ ๑ นี้เป็นกรอบในการจัดทำงบประมาณ รายจ่ายประจำปี งบประมาณรายจ่ายเพิ่มเติม งบประมาณ จากเงินสะสม หรือได้รับแจ้งแผนงานและโครงการจาก หน่วยราชการส่วนกลาง ส่วนภูมิภาค รัฐวิสาหกิจหรือ หน่วยงานอื่นๆ ที่ต้องดำเนินการในพื้นที่ของเทศบาลตำบล ดอนศิลาในปีงบประมาณนั้น</p>

แผนพัฒนาท้องถิ่น (พ.ศ. ๒๕๖๑ - ๒๕๖๕)
เพิ่มเติม ฉบับที่ ๑ ประจำปี พ.ศ. ๒๕๖๓
สำหรับองค์กรปกครองส่วนท้องถิ่นดำเนินการเอง

ก.ยุทธศาสตร์จังหวัดเชียงรายที่ ๑ การพัฒนาขีดความสามารถในการแข่งขันด้านการค้าและการลงทุนและบริการโลจิสติกส์ เชื่อมโยงกลุ่มจังหวัดกลุ่มอาเซียน+๖ และ GMS
ข.ยุทธศาสตร์การพัฒนาของ อปท.ในเขตจังหวัดเชียงรายที่ ๑ การพัฒนาโครงสร้างพื้นฐานและระบบโลจิสติกส์ เชื่อมโยงกลุ่มจังหวัด กลุ่มอาเซียน+๖ และ GMS
ยุทธศาสตร์ที่ ๑ การพัฒนาด้านโครงสร้างพื้นฐานและแหล่งน้ำ
แนวทางการพัฒนาแหล่งน้ำเพื่อการอุปโภค บริโภค การเกษตร และรักษาความสะอาดของแหล่งน้ำธรรมชาติ
แผนงานอุตสาหกรรมและการโยธา : งานก่อสร้างโครงสร้างพื้นฐาน

ลำดับ ที่	รายการเดิมหรือ รายละเอียดเดิม	รายการเพิ่มเติม	เหตุผลหรือความจำเป็นที่ต้องการเพิ่มเติม
๑๒	-	โครงการขุดลอก สระเก็บน้ำ หมู่ที่ ๑๒ บ้านจงเจริญ	๑. เนื่องจากโครงการดังกล่าวไม่ปรากฏในแผนพัฒนา ท้องถิ่น (พ.ศ.๒๕๖๑-๒๕๖๕) ๒. เทศบาลพิจารณาแล้วเป็นโครงการหรือกิจการที่อยู่ใน อำนาจหน้าที่ของ อปท. ด้านการบริการชุมชนและสังคม และบำบัดความเดือดร้อนของประชาชน และเพื่อประโยชน์ และสนองตอบความต้องการของประชาชนอย่างแท้จริง โดยโครงการดังกล่าวได้ผ่านการประชาคมระดับหมู่บ้าน หมู่ที่ ๑๒ บ้านจงเจริญ เรียบร้อยแล้ว ๓. เทศบาลพิจารณาแล้วเป็นโครงการที่เทศบาลจะต้อง ดำเนินการจัดบริการสาธารณะให้ประชาชนในพื้นที่ ที่ได้รับ ความเดือดร้อนจากปัญหาการพัฒนา ระบบโครงสร้าง พื้นฐาน ปัญหาการพัฒนาแหล่งน้ำเพื่อการอุปโภคและ บริโภคของประชาชน และจำเป็นต้องแก้ไขโดยเร่งด่วน ในปีงบประมาณ พ.ศ.๒๕๖๓ ๔. เทศบาลจะใช้แผนพัฒนาท้องถิ่น (พ.ศ.๒๕๖๑-๒๕๖๕) เพิ่มเติม ฉบับที่ ๑ นี้เป็นกรอบในการจัดทำงบประมาณ รายจ่ายประจำปี งบประมาณรายจ่ายเพิ่มเติม งบประมาณ จากเงินสะสม หรือได้รับแจ้งแผนงานและโครงการจาก หน่วยราชการส่วนกลาง ส่วนภูมิภาค รัฐวิสาหกิจหรือ หน่วยงานอื่นๆ ที่ต้องดำเนินการในพื้นที่ของเทศบาลตำบล ดอนศิลาในปีงบประมาณนั้น

แผนพัฒนาท้องถิ่น (พ.ศ. ๒๕๖๑ - ๒๕๖๕)
เพิ่มเติม ฉบับที่ ๑ ประจำปี พ.ศ. ๒๕๖๓
สำหรับองค์กรปกครองส่วนท้องถิ่นดำเนินการเอง

<p>ก.ยุทธศาสตร์จังหวัดเชียงรายที่ ๑ การพัฒนาขีดความสามารถในการแข่งขันด้านการค้าและการลงทุนและบริการโลจิสติกส์ เชื่อมโยงกลุ่มจังหวัดกลุ่มอาเซียน+๖ และ GMS</p> <p>ข.ยุทธศาสตร์การพัฒนาของ อปท.ในเขตจังหวัดเชียงรายที่ ๑ การพัฒนาโครงสร้างพื้นฐานและระบบโลจิสติกส์ เชื่อมโยงกลุ่มจังหวัด กลุ่มอาเซียน+๖ และ GMS</p> <p>ยุทธศาสตร์ที่ ๑ การพัฒนาด้านโครงสร้างพื้นฐานและแหล่งน้ำ</p> <p>แนวทางการพัฒนาแหล่งน้ำเพื่อการอุปโภค บริโภค การเกษตร และรักษาความสะอาดของแหล่งน้ำธรรมชาติ</p> <p>แผนงานอุตสาหกรรมและการโยธา : งานก่อสร้างโครงสร้างพื้นฐาน</p>			
ลำดับ ที่	รายการเดิมหรือ รายละเอียดเดิม	รายการเพิ่มเติม	เหตุผลหรือความจำเป็นที่ต้องการเพิ่มเติม
๑๓	-	โครงการขุดลอก หนองป่าจำหวาย หมู่ที่ ๑๓ บ้านดอนกลาง	<p>๑. เนื่องจากโครงการดังกล่าวไม่ปรากฏในแผนพัฒนา ท้องถิ่น (พ.ศ.๒๕๖๑-๒๕๖๕)</p> <p>๒. เทศบาลพิจารณาแล้วเป็นโครงการหรือกิจการที่อยู่ใน อำนาจหน้าที่ของ อปท. ด้านการบริการชุมชนและสังคม และบำบัดความเดือดร้อนของประชาชน และเพื่อประโยชน์ และสนองตอบความต้องการของประชาชนอย่างแท้จริง โดยโครงการดังกล่าวได้ผ่านการประชาคมระดับหมู่บ้าน หมู่ที่ ๑๓ บ้านดอนกลาง เรียบร้อยแล้ว</p> <p>๓. เทศบาลพิจารณาแล้วเป็นโครงการที่เทศบาลจะต้อง ดำเนินการจัดบริการสาธารณะให้ประชาชนในพื้นที่ ที่ได้รับ ความเดือดร้อนจากปัญหาการพัฒนาระบบโครงสร้าง พื้นฐาน ปัญหาการพัฒนาแหล่งน้ำเพื่อการอุปโภคและ บริโภคของประชาชน และจำเป็นต้องแก้ไขโดยเร่งด่วน ในปีงบประมาณ พ.ศ.๒๕๖๓</p> <p>๔. เทศบาลจะใช้แผนพัฒนาท้องถิ่น (พ.ศ.๒๕๖๑-๒๕๖๕) เพิ่มเติม ฉบับที่ ๑ นี้เป็นกรอบในการจัดทำงบประมาณ รายจ่ายประจำปี งบประมาณรายจ่ายเพิ่มเติม งบประมาณ จากเงินสะสม หรือได้รับแจ้งแผนงานและโครงการจาก หน่วยราชการส่วนกลาง ส่วนภูมิภาค รัฐวิสาหกิจหรือ หน่วยงานอื่นๆ ที่ต้องดำเนินการในพื้นที่ของเทศบาลตำบล ดอนศิลาในปีงบประมาณนั้น</p>

แผนพัฒนาท้องถิ่น (พ.ศ. ๒๕๖๑ - ๒๕๖๕)
เพิ่มเติม ฉบับที่ ๑ ประจำปี พ.ศ. ๒๕๖๓
สำหรับองค์กรปกครองส่วนท้องถิ่นดำเนินการเอง

ก.ยุทธศาสตร์จังหวัดเชียงรายที่ ๑ การพัฒนาขีดความสามารถในการแข่งขันด้านการค้าและการลงทุนและบริการโลจิสติกส์ เชื่อมโยงกลุ่มจังหวัดกลุ่มอาเซียน+๖ และ GMS
ข.ยุทธศาสตร์การพัฒนาของ อปท.ในเขตจังหวัดเชียงรายที่ ๑ การพัฒนาโครงสร้างพื้นฐานและระบบโลจิสติกส์ เชื่อมโยงกลุ่มจังหวัด กลุ่มอาเซียน+๖ และ GMS
ยุทธศาสตร์ที่ ๑ การพัฒนาด้านโครงสร้างพื้นฐานและแหล่งน้ำ
แนวทางการพัฒนาแหล่งน้ำเพื่อการอุปโภค บริโภค การเกษตร และรักษาความสะอาดของแหล่งน้ำธรรมชาติ
แผนงานอุตสาหกรรมและการโยธา : งานก่อสร้างโครงสร้างพื้นฐาน

ลำดับ ที่	รายการเดิมหรือ รายละเอียดเดิม	รายการเพิ่มเติม	เหตุผลหรือความจำเป็นที่ต้องการเพิ่มเติม
๑๔	-	โครงการเจาะบ่อบาดาล หมู่ที่ ๑๔ บ้านใหม่สันติสุข	๑. เนื่องจากโครงการดังกล่าวไม่ปรากฏในแผนพัฒนา ท้องถิ่น (พ.ศ.๒๕๖๑-๒๕๖๕) ๒. เทศบาลพิจารณาแล้วเป็นโครงการหรือกิจการที่อยู่ใน อำนาจหน้าที่ของ อปท. ด้านการบริการชุมชนและสังคม และบำบัดความเดือดร้อนของประชาชน และเพื่อประโยชน์ และสนองตอบความต้องการของประชาชนอย่างแท้จริง โดยโครงการดังกล่าวได้ผ่านการประชาคมระดับหมู่บ้าน หมู่ที่ ๑๔ บ้านใหม่สันติสุข เรียบร้อยแล้ว ๓. เทศบาลพิจารณาแล้วเป็นโครงการที่เทศบาลจะต้อง ดำเนินการจัดบริการสาธารณะให้ประชาชนในพื้นที่ ที่ได้รับ ความเดือดร้อนจากปัญหาการพัฒนาระบบโครงสร้าง พื้นฐาน ปัญหาการพัฒนาแหล่งน้ำเพื่อการอุปโภคและ บริโภคของประชาชน และจำเป็นต้องแก้ไขโดยเร่งด่วน ในปีงบประมาณ พ.ศ.๒๕๖๓ ๔. เทศบาลจะใช้แผนพัฒนาท้องถิ่น (พ.ศ.๒๕๖๑-๒๕๖๕) เพิ่มเติม ฉบับที่ ๑ นี้เป็นกรอบในการจัดทำงบประมาณ รายจ่ายประจำปี งบประมาณรายจ่ายเพิ่มเติม งบประมาณ จากเงินสะสม หรือได้รับแจ้งแผนงานและโครงการจาก หน่วยราชการส่วนกลาง ส่วนภูมิภาค รัฐวิสาหกิจหรือ หน่วยงานอื่นๆ ที่ต้องดำเนินการในพื้นที่ของเทศบาลตำบล ดอนศิลาในปีงบประมาณนั้น

แผนพัฒนาท้องถิ่น (พ.ศ. ๒๕๖๑ - ๒๕๖๕)
เพิ่มเติม ฉบับที่ ๑ ประจำปี พ.ศ. ๒๕๖๓
สำหรับองค์กรปกครองส่วนท้องถิ่นดำเนินการเอง

<p>ก.ยุทธศาสตร์จังหวัดเชียงรายที่ ๑ การพัฒนาขีดความสามารถในการแข่งขันด้านการค้าและการลงทุนและบริการโลจิสติกส์ เชื่อมโยงกลุ่มจังหวัดกลุ่มอาเซียน+๖ และ GMS</p> <p>ข.ยุทธศาสตร์การพัฒนาของ อปท.ในเขตจังหวัดเชียงรายที่ ๑ การพัฒนาโครงสร้างพื้นฐานและระบบโลจิสติกส์ เชื่อมโยงกลุ่มจังหวัด กลุ่มอาเซียน+๖ และ GMS</p> <p>ยุทธศาสตร์ที่ ๑ การพัฒนาด้านโครงสร้างพื้นฐานและแหล่งน้ำ</p> <p>แนวทางการพัฒนาแหล่งน้ำเพื่อการอุปโภค บริโภค การเกษตร และรักษาความสะอาดของแหล่งน้ำธรรมชาติ</p> <p>แผนงานอุตสาหกรรมและการโยธา : งานก่อสร้างโครงสร้างพื้นฐาน</p>			
ลำดับ ที่	รายการเดิมหรือ รายละเอียดเดิม	รายการเพิ่มเติม	เหตุผลหรือความจำเป็นที่ต้องการเพิ่มเติม
๑๕	-	โครงการขุดลอก หน้าฝายต้นฮาง หมู่ที่ ๑๔ บ้านใหม่สันติสุข	<p>๑. เนื่องจากโครงการดังกล่าวไม่ปรากฏในแผนพัฒนา ท้องถิ่น (พ.ศ.๒๕๖๑-๒๕๖๕)</p> <p>๒. เทศบาลพิจารณาแล้วเป็นโครงการหรือกิจการที่อยู่ใน อำนาจหน้าที่ของ อปท. ด้านการบริการชุมชนและสังคม และบำบัดความเดือดร้อนของประชาชน และเพื่อประโยชน์ และสนองตอบความต้องการของประชาชนอย่างแท้จริง โดยโครงการดังกล่าวได้ผ่านการประชาคมระดับหมู่บ้าน หมู่ที่ ๑๔ บ้านใหม่สันติสุข เรียบร้อยแล้ว</p> <p>๓. เทศบาลพิจารณาแล้วเป็นโครงการที่เทศบาลจะต้อง ดำเนินการจัดบริการสาธารณะให้ประชาชนในพื้นที่ ที่ได้รับ ความเดือดร้อนจากปัญหาการพัฒนาาระบบโครงสร้าง พื้นฐาน ปัญหาการพัฒนาแหล่งน้ำเพื่อการอุปโภคและ บริโภคของประชาชน และจำเป็นต้องแก้ไขโดยเร่งด่วน ในปีงบประมาณ พ.ศ.๒๕๖๓</p> <p>๔. เทศบาลจะใช้แผนพัฒนาท้องถิ่น (พ.ศ.๒๕๖๑-๒๕๖๕) เพิ่มเติม ฉบับที่ ๑ นี้เป็นกรอบในการจัดทำงบประมาณ รายจ่ายประจำปี งบประมาณรายจ่ายเพิ่มเติม งบประมาณ จากเงินสะสม หรือได้รับแจ้งแผนงานและโครงการจาก หน่วยราชการส่วนกลาง ส่วนภูมิภาค รัฐวิสาหกิจหรือ หน่วยงานอื่นๆ ที่ต้องดำเนินการในพื้นที่ของเทศบาลตำบล ดอนศิลาในปีงบประมาณนั้น</p>

แผนพัฒนาท้องถิ่น (พ.ศ. ๒๕๖๑ - ๒๕๖๕)
 เพิ่มเติม ฉบับที่ ๑ ประจำปี พ.ศ. ๒๕๖๓
 สำหรับองค์กรปกครองส่วนท้องถิ่นดำเนินการเอง

<p>ก.ยุทธศาสตร์จังหวัดเชียงรายที่ ๑ การพัฒนาขีดความสามารถในการแข่งขันด้านการค้าและการลงทุนและบริการโลจิสติกส์ เชื่อมโยงกลุ่มจังหวัดกลุ่มอาเซียน+๖ และ GMS</p> <p>ข.ยุทธศาสตร์การพัฒนาของ อปท.ในเขตจังหวัดเชียงรายที่ ๑ การพัฒนาโครงสร้างพื้นฐานและระบบโลจิสติกส์ เชื่อมโยงกลุ่มจังหวัด กลุ่มอาเซียน+๖ และ GMS</p> <p>ยุทธศาสตร์ที่ ๑ การพัฒนาด้านโครงสร้างพื้นฐานและแหล่งน้ำ</p> <p>แนวทางการพัฒนาแหล่งน้ำเพื่อการอุปโภค บริโภค การเกษตร และรักษาความสะอาดของแหล่งน้ำธรรมชาติ</p> <p>แผนงานอุตสาหกรรมและการโยธา : งานก่อสร้างโครงสร้างพื้นฐาน</p>			
ลำดับ ที่	รายการเดิมหรือ รายละเอียดเดิม	รายการเพิ่มเติม	เหตุผลหรือความจำเป็นที่ต้องการเพิ่มเติม
๑๖	-	โครงการปรับปรุงระบบ ประปาหมู่บ้าน หมู่ที่ ๑๕ บ้านสันเจริญ	<p>๑. เนื่องจากโครงการดังกล่าวไม่ปรากฏในแผนพัฒนา ท้องถิ่น (พ.ศ.๒๕๖๑-๒๕๖๕)</p> <p>๒. เทศบาลพิจารณาแล้วเป็นโครงการหรือกิจการที่อยู่ใน อำนาจหน้าที่ของ อปท. ด้านการบริการชุมชนและสังคม และบำบัดความเดือดร้อนของประชาชน และเพื่อประโยชน์ และสนองตอบความต้องการของประชาชนอย่างแท้จริง โดยโครงการดังกล่าวได้ผ่านการประชาคมระดับหมู่บ้าน หมู่ที่ ๑๕ บ้านสันเจริญ เรียบร้อยแล้ว</p> <p>๓. เทศบาลพิจารณาแล้วเป็นโครงการที่เทศบาลจะต้อง ดำเนินการจัดบริการสาธารณะให้ประชาชนในพื้นที่ ที่ได้รับ ความเดือดร้อนจากปัญหาการพัฒนาระบบโครงสร้าง พื้นฐาน ปัญหาการพัฒนาแหล่งน้ำเพื่อการอุปโภคและ บริโภคของประชาชน และจำเป็นต้องแก้ไขโดยเร่งด่วน ในปีงบประมาณ พ.ศ.๒๕๖๓</p> <p>๔. เทศบาลจะใช้แผนพัฒนาท้องถิ่น (พ.ศ.๒๕๖๑-๒๕๖๕) เพิ่มเติม ฉบับที่ ๑ นี้เป็นกรอบในการจัดทำงบประมาณ รายจ่ายประจำปี งบประมาณรายจ่ายเพิ่มเติม งบประมาณ จากเงินสะสม หรือได้รับแจ้งแผนงานและโครงการจาก หน่วยราชการส่วนกลาง ส่วนภูมิภาค รัฐวิสาหกิจหรือ หน่วยงานอื่นๆ ที่ต้องดำเนินการในพื้นที่ของเทศบาลตำบล ดอนศิลาในปีงบประมาณนั้น</p>

แผนพัฒนาท้องถิ่น (พ.ศ. ๒๕๖๑ - ๒๕๖๕)
เพิ่มเติม ฉบับที่ ๑ ประจำปี พ.ศ. ๒๕๖๓
สำหรับองค์กรปกครองส่วนท้องถิ่นดำเนินการเอง

<p>ก.ยุทธศาสตร์จังหวัดเชียงรายที่ ๑ การพัฒนาขีดความสามารถในการแข่งขันด้านการค้าและการลงทุนและบริการโลจิสติกส์ เชื่อมโยงกลุ่มจังหวัดกลุ่มอาเซียน+๖ และ GMS</p> <p>ข.ยุทธศาสตร์การพัฒนาของ อปท.ในเขตจังหวัดเชียงรายที่ ๑ การพัฒนาโครงสร้างพื้นฐานและระบบโลจิสติกส์ เชื่อมโยงกลุ่มจังหวัด กลุ่มอาเซียน+๖ และ GMS</p> <p>ยุทธศาสตร์ที่ ๑ การพัฒนาด้านโครงสร้างพื้นฐานและแหล่งน้ำ</p> <p>แนวทางการพัฒนาแหล่งน้ำเพื่อการอุปโภค บริโภค การเกษตร และรักษาความสะอาดของแหล่งน้ำธรรมชาติ</p> <p>แผนงานอุตสาหกรรมและการโยธา : งานก่อสร้างโครงสร้างพื้นฐาน</p>			
ลำดับ ที่	รายการเดิมหรือ รายละเอียดเดิม	รายการเพิ่มเติม	เหตุผลหรือความจำเป็นที่ต้องการเพิ่มเติม
๑๗	-	โครงการเจาะบ่อบาดาล หมู่ที่ ๑๖ บ้านดอนเหนือ	<p>๑. เนื่องจากโครงการดังกล่าวไม่ปรากฏในแผนพัฒนา ท้องถิ่น (พ.ศ.๒๕๖๑-๒๕๖๕)</p> <p>๒. เทศบาลพิจารณาแล้วเป็นโครงการหรือกิจการที่อยู่ใน อำนาจหน้าที่ของ อปท. ด้านการบริการชุมชนและสังคม และบำบัดความเดือดร้อนของประชาชน และเพื่อประโยชน์ และสนองตอบความต้องการของประชาชนอย่างแท้จริง โดยโครงการดังกล่าวได้ผ่านการประชาคมระดับหมู่บ้าน หมู่ที่ ๑๖ บ้านดอนเหนือ เรียบร้อยแล้ว</p> <p>๓. เทศบาลพิจารณาแล้วเป็นโครงการที่เทศบาลจะต้อง ดำเนินการจัดบริการสาธารณะให้ประชาชนในพื้นที่ ที่ได้รับ ความเดือดร้อนจากปัญหาการพัฒนาระบบโครงสร้าง พื้นฐาน ปัญหาการพัฒนาแหล่งน้ำเพื่อการอุปโภคและ บริโภคของประชาชน และจำเป็นต้องแก้ไขโดยเร่งด่วน ในปีงบประมาณ พ.ศ.๒๕๖๓</p> <p>๔. เทศบาลจะใช้แผนพัฒนาท้องถิ่น (พ.ศ.๒๕๖๑-๒๕๖๕) เพิ่มเติม ฉบับที่ ๑ นี้เป็นกรอบในการจัดทำงบประมาณ รายจ่ายประจำปี งบประมาณรายจ่ายเพิ่มเติม งบประมาณ จากเงินสะสม หรือได้รับแจ้งแผนงานและโครงการจาก หน่วยราชการส่วนกลาง ส่วนภูมิภาค รัฐวิสาหกิจหรือ หน่วยงานอื่นๆ ที่ต้องดำเนินการในพื้นที่ของเทศบาลตำบล ดอนศิลาในปีงบประมาณนั้น</p>

แผนพัฒนาท้องถิ่น (พ.ศ. ๒๕๖๑ - ๒๕๖๕)
เพิ่มเติม ฉบับที่ ๑ ประจำปี พ.ศ. ๒๕๖๓
สำหรับองค์กรปกครองส่วนท้องถิ่นดำเนินการเอง

<p>ก.ยุทธศาสตร์จังหวัดเชียงรายที่ ๑ การพัฒนาขีดความสามารถในการแข่งขันด้านการค้าและการลงทุนและบริการโลจิสติกส์ เชื่อมโยงกลุ่มจังหวัดกลุ่มอาเซียน+๖ และ GMS</p> <p>ข.ยุทธศาสตร์การพัฒนาของ อปท.ในเขตจังหวัดเชียงรายที่ ๑ การพัฒนาโครงสร้างพื้นฐานและระบบโลจิสติกส์ เชื่อมโยงกลุ่มจังหวัด กลุ่มอาเซียน+๖ และ GMS</p> <p>ยุทธศาสตร์ที่ ๑ การพัฒนาด้านโครงสร้างพื้นฐานและแหล่งน้ำ</p> <p>แนวทางการพัฒนาแหล่งน้ำเพื่อการอุปโภค บริโภค การเกษตร และรักษาความสะอาดของแหล่งน้ำธรรมชาติ</p> <p>แผนงานอุตสาหกรรมและการโยธา : งานก่อสร้างโครงสร้างพื้นฐาน</p>			
ลำดับ ที่	รายการเดิมหรือ รายละเอียดเดิม	รายการเพิ่มเติม	เหตุผลหรือความจำเป็นที่ต้องการเพิ่มเติม
๑๘	-	โครงการเจาะบ่อบาดาล หมู่ที่ ๑๗ บ้านใหม่ศรีวิสัย	<p>๑. เนื่องจากโครงการดังกล่าวไม่ปรากฏในแผนพัฒนา ท้องถิ่น (พ.ศ.๒๕๖๑-๒๕๖๕)</p> <p>๒. เทศบาลพิจารณาแล้วเป็นโครงการหรือกิจการที่อยู่ใน อำนาจหน้าที่ของ อปท. ด้านการบริการชุมชนและสังคม และบำบัดความเดือดร้อนของประชาชน และเพื่อประโยชน์ และสนองตอบความต้องการของประชาชนอย่างแท้จริง โดยโครงการดังกล่าวได้ผ่านการประชาคมระดับหมู่บ้าน หมู่ที่ ๑๗ บ้านใหม่ศรีวิสัย เรียบร้อยแล้ว</p> <p>๓. เทศบาลพิจารณาแล้วเป็นโครงการที่เทศบาลจะต้อง ดำเนินการจัดบริการสาธารณะให้ประชาชนในพื้นที่ ที่ได้รับ ความเดือดร้อนจากปัญหาการพัฒนาาระบบโครงสร้าง พื้นฐาน ปัญหาการพัฒนาแหล่งน้ำเพื่อการอุปโภคและ บริโภคของประชาชน และจำเป็นต้องแก้ไขโดยเร่งด่วน ในปีงบประมาณ พ.ศ.๒๕๖๓</p> <p>๔. เทศบาลจะใช้แผนพัฒนาท้องถิ่น (พ.ศ.๒๕๖๑-๒๕๖๕) เพิ่มเติม ฉบับที่ ๑ นี้เป็นกรอบในการจัดทำงบประมาณ รายจ่ายประจำปี งบประมาณรายจ่ายเพิ่มเติม งบประมาณ จากเงินสะสม หรือได้รับแจ้งแผนงานและโครงการจาก หน่วยราชการส่วนกลาง ส่วนภูมิภาค รัฐวิสาหกิจหรือ หน่วยงานอื่นๆ ที่ต้องดำเนินการในพื้นที่ของเทศบาลตำบล ดอนศิลาในปีงบประมาณนั้น</p>

แผนพัฒนาท้องถิ่น (พ.ศ. ๒๕๖๑ - ๒๕๖๕)
เพิ่มเติม ฉบับที่ ๑ ประจำปี พ.ศ. ๒๕๖๓
สำหรับองค์กรปกครองส่วนท้องถิ่นดำเนินการเอง

ก. ยุทธศาสตร์จังหวัดที่ ๖ การรักษาความมั่นคงความปลอดภัยในชีวิตและทรัพย์สิน			
ข. ยุทธศาสตร์การพัฒนาของ อปท. ในเขตจังหวัดที่ ๔ การพัฒนาคุณภาพชีวิตและการป้องกันบรรเทาสาธารณภัย			
ยุทธศาสตร์ที่ ๔ การพัฒนาคุณภาพชีวิตและสังคม			
แนวทางป้องกันและบรรเทาสาธารณภัย			
แผนงานการรักษาความสงบภายใน : งานป้องกันภัยฝ่ายพลเรือนและระงับอัคคีภัย			
ลำดับ ที่	รายการเดิมหรือ รายละเอียดเดิม	รายการเพิ่มเติม	เหตุผลหรือความจำเป็นที่ต้องการเพิ่มเติม
๑	-	โครงการฝึกอบรมชุด ปฏิบัติการจิตอาสาภัย พิบัติประจำองค์กร ปกครองส่วนท้องถิ่น	๑. เนื่องจากโครงการดังกล่าวไม่ปรากฏในแผนพัฒนา ท้องถิ่น (พ.ศ.๒๕๖๑-๒๕๖๕) ๒. เทศบาลพิจารณาแล้วเป็นโครงการหรือกิจการที่อยู่ใน อำนาจหน้าที่ของ อปท. ตามพระราชบัญญัติเทศบาล พ.ศ.๒๕๙๖ แก้ไขเพิ่มเติมจนถึง (ฉบับที่ ๑๔) พ.ศ.๒๕๖๒ และตามพระราชบัญญัติกำหนดแผนและขั้นตอนการ กระจายอำนาจให้แก่องค์กรปกครองส่วนท้องถิ่น พ.ศ.๒๕๔๒ ๓. เทศบาลจะใช้แผนพัฒนาท้องถิ่น (พ.ศ.๒๕๖๑-๒๕๖๕) เพิ่มเติม ฉบับที่ ๑ นี้เป็นกรอบในการจัดทำงบประมาณ รายจ่ายประจำปีงบประมาณ พ.ศ.๒๕๖๓ (การโอน งบประมาณรายจ่ายประจำปีงบประมาณ พ.ศ.๒๕๖๓) ๔. ตามหนังสือกรมส่งเสริมการปกครองท้องถิ่น ด่วนที่สุด ที่ มท ๐๘๐๘.๒/ว ๕๓๒๙ ลงวันที่ ๒๖ ธันวาคม ๒๕๖๒ เรื่อง แนวทางการจัดฝึกอบรมชุดปฏิบัติการจิตอาสาภัย พิบัติ ๕. ตามหนังสือกรมส่งเสริมการปกครองท้องถิ่น ด่วนที่สุด ที่ มท ๐๘๐๘.๒/ว ๔๔๐ ลงวันที่ ๑๓ กุมภาพันธ์ ๒๕๖๓ เรื่อง ชักซ้อมแนวทางการตั้งงบประมาณสำหรับฝึกอบรม ชุดปฏิบัติการจิตอาสาภัยพิบัติฯ

แผนพัฒนาท้องถิ่น (พ.ศ. ๒๕๖๑ - ๒๕๖๕)
เพิ่มเติม ฉบับที่ ๑ ประจำปี พ.ศ. ๒๕๖๓
สำหรับองค์กรปกครองส่วนท้องถิ่นดำเนินการเอง

ก. ยุทธศาสตร์จังหวัดที่ ๖ การรักษาความมั่นคงความปลอดภัยในชีวิตและทรัพย์สิน ข. ยุทธศาสตร์การพัฒนาของ อปท. ในเขตจังหวัดที่ ๖ การพัฒนาด้านการเมืองการบริหาร ยุทธศาสตร์ที่ ๖ การพัฒนาด้านการเมืองและการบริหาร แนวทางพัฒนาประสิทธิภาพในการแก้ไขปัญหาและการบริการประชาชน แผนงานบริหารงานทั่วไป : งานบริหารทั่วไป			
ลำดับ ที่	รายการเดิมหรือ รายละเอียดเดิม	รายการเพิ่มเติม	เหตุผลหรือความจำเป็นที่ต้องการเพิ่มเติม
๑	-	โครงการช่วยเหลือ ผู้ประสบภัยพิบัติต่างๆ	๑. เนื่องจากโครงการดังกล่าวไม่ปรากฏในแผนพัฒนา ท้องถิ่น (พ.ศ.๒๕๖๑-๒๕๖๕) ๒. เทศบาลพิจารณาแล้วเป็นโครงการหรือกิจการที่อยู่ใน อำนาจหน้าที่ของ อปท. ตามพระราชบัญญัติเทศบาล พ.ศ. ๒๔๙๖ แก้ไขเพิ่มเติมจนถึง (ฉบับที่ ๑๔) พ.ศ.๒๕๖๒ และ ตามพระราชบัญญัติกำหนดแผนและขั้นตอนการกระจาย อำนาจให้แก่องค์กรปกครองส่วนท้องถิ่น พ.ศ. ๒๕๔๒ ๓. เทศบาลจะใช้แผนพัฒนาท้องถิ่น (พ.ศ.๒๕๖๑-๒๕๖๕) เพิ่มเติม ฉบับที่ ๑ นี้เป็นกรอบในการจัดทำงบประมาณ รายจ่ายประจำปี (การโอนงบประมาณ) งบประมาณ รายจ่ายเพิ่มเติม หรือได้รับแจ้งแผนงานและโครงการจาก หน่วยราชการส่วนกลาง ส่วนภูมิภาค รัฐวิสาหกิจหรือ หน่วยงานอื่นๆ ที่ต้องดำเนินการในพื้นที่ของเทศบาลตำบล ดอนศิลาในปีงบประมาณนั้น

แผนพัฒนาท้องถิ่น (พ.ศ. ๒๕๖๑ - ๒๕๖๕)
เพิ่มเติม ฉบับที่ ๑ ประจำปี พ.ศ. ๒๕๖๓
สำหรับองค์กรปกครองส่วนท้องถิ่นดำเนินการเอง

<p>ก. ยุทธศาสตร์จังหวัดเชียงรายที่ ๑ การพัฒนาขีดความสามารถในการแข่งขันด้านการค้าและการลงทุนและบริการโลจิสติกส์ เชื่อมโยงกลุ่มจังหวัดกลุ่มอาเซียน+๖ และ GMS ยุทธศาสตร์จังหวัดเชียงรายที่ ๒ การรักษาความมั่นคงความปลอดภัยในชีวิตและทรัพย์สิน</p> <p>ข. ยุทธศาสตร์การพัฒนาของ อปท. ในเขตจังหวัดที่ ๒ การพัฒนาด้านการเมืองการบริหาร ยุทธศาสตร์ที่ ๒ การพัฒนาด้านการเมืองและการบริหาร แนวทางพัฒนาประสิทธิภาพในการแก้ไขปัญหาและการบริการประชาชน แผนงานอุตสาหกรรมและการโยธา : งานก่อสร้างโครงสร้างพื้นฐาน</p>			
ลำดับ ที่	รายการเดิมหรือ รายละเอียดเดิม	รายการเพิ่มเติม	เหตุผลหรือความจำเป็นที่ต้องการเพิ่มเติม
๑	-	โครงการเจาะบ่อบาดาล สำนักงานเทศบาลตำบล ดอนศิลา หมู่ที่ ๒ บ้านหลังกฤษ	๑. เนื่องจากโครงการดังกล่าวไม่ปรากฏในแผนพัฒนา ท้องถิ่น (พ.ศ.๒๕๖๑-๒๕๖๕) ๒. เทศบาลจะใช้แผนพัฒนาท้องถิ่น (พ.ศ.๒๕๖๑-๒๕๖๕) เพิ่มเติม ฉบับที่ ๑ นี้เป็นกรอบในการจัดทำงบประมาณ รายจ่ายประจำปี งบประมาณรายจ่ายเพิ่มเติม หรือได้รับ แจ้งแผนงานและโครงการจากหน่วยราชการส่วนกลาง ส่วนภูมิภาค รัฐวิสาหกิจหรือหน่วยงานอื่นๆ ที่ต้อง ดำเนินการในพื้นที่ของเทศบาลตำบลดอนศิลาใน ปีงบประมาณนั้น
๒	-	โครงการก่อสร้างระบบ ประปาบริเวณสวน พระราชเสาวนีย์ผาช้าง หมู่ที่ ๑๖ บ้านดอนเหนือ	๑. เนื่องจากโครงการดังกล่าวไม่ปรากฏในแผนพัฒนา ท้องถิ่น (พ.ศ.๒๕๖๑-๒๕๖๕) ๒. เทศบาลจะใช้แผนพัฒนาท้องถิ่น (พ.ศ.๒๕๖๑-๒๕๖๕) เพิ่มเติม ฉบับที่ ๑ นี้เป็นกรอบในการจัดทำงบประมาณ รายจ่ายประจำปี งบประมาณรายจ่ายเพิ่มเติม หรือได้รับ แจ้งแผนงานและโครงการจากหน่วยราชการส่วนกลาง ส่วนภูมิภาค รัฐวิสาหกิจหรือหน่วยงานอื่นๆ ที่ต้อง ดำเนินการในพื้นที่ของเทศบาลตำบลดอนศิลาใน ปีงบประมาณนั้น

บัญชีครุภัณฑ์
แผนพัฒนาท้องถิ่น (พ.ศ. ๒๕๖๑ - ๒๕๖๕)
เพิ่มเติม ฉบับที่ ๑ ประจำปี พ.ศ. ๒๕๖๓

แผนงานบริหารงานทั่วไป : งานบริหารทั่วไป			
ลำดับ ที่	รายการเดิมหรือ รายละเอียดเดิม	รายการเพิ่มเติม	เหตุผลหรือความจำเป็นที่ต้องการเพิ่มเติม
๑	-	โต๊ะทำงานเหล็ก ขนาดไม่น้อยกว่า ๕ ฟุต จำนวน ๒ ตัวๆ ละ ๖,๐๐๐ บาท เป็นเงิน ๑๒,๐๐๐ บาท	๑. เนื่องจากโครงการดังกล่าวไม่ปรากฏใน แผนพัฒนาท้องถิ่น (พ.ศ.๒๕๖๑-๒๕๖๕) ๒. เพื่อใช้ในการปฏิบัติงานในสำนักงาน (สำนักปลัดเทศบาล) ๓. เทศบาลจะใช้แผนพัฒนาท้องถิ่น (พ.ศ.๒๕๖๑-๒๕๖๕) เพิ่มเติม ฉบับที่ ๑ นี้เป็นกรอบ ในการจัดทำงบประมาณรายจ่ายประจำปี (การโอน งบประมาณ) งบประมาณรายจ่ายเพิ่มเติม
๒	-	โต๊ะคอมพิวเตอร์ ขนาดไม่น้อยกว่า ๓ ฟุต จำนวน ๔ ตัวๆ ละ ๑,๕๐๐ บาท เป็นเงิน ๖,๐๐๐ บาท	
๓	-	เก้าอี้ทำงาน (สำหรับพนักงาน) จำนวน ๓ ตัวๆ ละ ๒,๕๐๐ บาท เป็นเงิน ๗,๕๐๐ บาท	"
๔	-	ตู้เอกสารกระจกบานเลื่อน ขนาดไม่น้อยกว่า ๔ ฟุต จำนวน ๓ ตู้ๆ ละ ๕,๐๐๐ บาท เป็นเงิน ๑๕,๐๐๐ บาท	"
๕	-	ตู้ลิ้นชักเกอร์ ๑๘ ช่อง จำนวน ๑ ตู้ๆ ละ ๘,๐๐๐ บาท เป็นเงิน ๘,๐๐๐ บาท	"
๖	-	เครื่องสแกนลายนิ้วมือ ชนิดบันทึกเวลา เข้าออกงาน จำนวน ๑ เครื่องๆ ละ ๘,๕๐๐ บาท เป็นเงิน ๘,๕๐๐ บาท	"
๗	-	เครื่องซักผ้า แบบธรรมดา ขนาด ๑๕ กิโลกรัม จำนวน ๑ เครื่องๆ ละ ๑๘,๐๐๐ บาท เป็นเงิน ๑๘,๐๐๐ บาท	"
๘	-	เครื่องคอมพิวเตอร์ All In One สำหรับงาน สำนักงาน จำนวน ๒ เครื่องๆ ละ ๑๗,๐๐๐ บาท เป็นเงิน ๓๔,๐๐๐ บาท	"
๙	-	เครื่องพิมพ์แบบฉีดหมึกพร้อมติดตั้ง ถังหมึกพิมพ์ (Ink Tank Printer) จำนวน ๓ เครื่องๆ ละ ๔,๓๐๐ บาท เป็นเงิน ๑๒,๙๐๐ บาท	"

บัญชีครุภัณฑ์
แผนพัฒนาท้องถิ่น (พ.ศ. ๒๕๖๑ - ๒๕๖๕)
เพิ่มเติม ฉบับที่ ๑ ประจำปี พ.ศ. ๒๕๖๓

แผนงานบริหารงานทั่วไป : งานบริหารงานคลัง			
ลำดับ ที่	รายการเดิมหรือ รายละเอียดเดิม	รายการเพิ่มเติม	เหตุผลหรือความจำเป็นที่ต้องการเพิ่มเติม
๑	-	เครื่องคอมพิวเตอร์ All In One สำหรับงานสำนักงาน จำนวน ๑ เครื่องๆ ละ ๑๗,๐๐๐ บาท เป็นเงิน ๑๗,๐๐๐. บาท	๑. เนื่องจากโครงการดังกล่าวไม่ปรากฏใน แผนพัฒนาท้องถิ่น (พ.ศ.๒๕๖๑-๒๕๖๕) ๒. เพื่อใช้ในการปฏิบัติงานในสำนักงาน (กองคลัง) ๓. เทศบาลจะใช้แผนพัฒนาท้องถิ่น (พ.ศ.๒๕๖๑-๒๕๖๕) เพิ่มเติม ฉบับที่ ๑ นี้เป็น กรอบในการจัดทำงบประมาณรายจ่ายประจำปี (การโอนงบประมาณ) งบประมาณรายจ่าย เพิ่มเติม
๒	-	เครื่องพิมพ์แบบฉีดหมึกพร้อมติดตั้ง ถังหมึกพิมพ์ (Ink Tank Printer) จำนวน ๑ เครื่องๆละ ๔,๓๐๐ บาท เป็นเงิน ๔,๓๐๐ บาท	”
๓	-	เครื่องพิมพ์เลเซอร์ หรือ LED ขาวดำ (๑๘ หน้า/นาที) จำนวน ๑ เครื่องๆ ละ ๒,๖๐๐ บาท เป็นเงิน ๒,๖๐๐ บาท	”

บัญชีครุภัณฑ์
แผนพัฒนาท้องถิ่น (พ.ศ. ๒๕๖๑ - ๒๕๖๕)
เพิ่มเติม ฉบับที่ ๑ ประจำปี พ.ศ. ๒๕๖๓

แผนงานการรักษาความสงบภายใน : งานป้องกันภัยฝ่ายพลเรือนและระงับอัคคีภัย			
ลำดับ ที่	รายการเดิมหรือ รายละเอียดเดิม	รายการเพิ่มเติม	เหตุผลหรือความจำเป็นที่ต้องการเพิ่มเติม
๑	-	ตู้ล็อกเกอร์ ๑๘ ช่อง จำนวน ๑ ตู้ๆ ละ ๘,๐๐๐ บาท เป็นเงิน ๘,๐๐๐ บาท	๑. เนื่องจากโครงการดังกล่าวไม่ปรากฏในแผนพัฒนาท้องถิ่น (พ.ศ.๒๕๖๑-๒๕๖๕) ๒. เพื่อใช้ในการปฏิบัติงานในสำนักงาน (งานป้องกันและบรรเทาสาธารณภัย สำนักปลัดเทศบาล) ๓. เทศบาลจะใช้แผนพัฒนาท้องถิ่น (พ.ศ.๒๕๖๑-๒๕๖๕) เพิ่มเติม ฉบับที่ ๑ นี้เป็นกรอบในการจัดทำงบประมาณรายจ่ายประจำปี (การโอนงบประมาณ) งบประมาณรายจ่ายเพิ่มเติม
๒	-	รถบรรทุกน้ำเอนกประสงค์ จำนวน ๑ คันๆละ ๒,๕๐๐,๐๐๐ บาท เป็นเงิน ๒,๕๐๐,๐๐๐ บาท	๑. เนื่องจากโครงการดังกล่าวไม่ปรากฏในแผนพัฒนาท้องถิ่น (พ.ศ.๒๕๖๑-๒๕๖๕) ๒. เพื่อใช้ในการปฏิบัติงานในสำนักงาน (งานป้องกันและบรรเทาสาธารณภัย สำนักปลัดเทศบาล) ๓. เทศบาลพิจารณาแล้วเป็นโครงการหรือกิจการที่อยู่ในอำนาจหน้าที่ของ อปท. ด้านการบริการชุมชนและสังคม และบำบัดความเดือดร้อนของประชาชน และเพื่อประโยชน์และสนองตอบความต้องการของประชาชนอย่างแท้จริง โดยโครงการดังกล่าวได้ผ่านการประชาคมระดับหมู่บ้านทั้ง ๑๗ หมู่บ้าน เรียบร้อยแล้ว ๓. เทศบาลพิจารณาแล้วเป็นโครงการที่เทศบาลจะต้องดำเนินการจัดบริการสาธารณะให้ประชาชนในพื้นที่ตำบลคอนศิลาและจำเป็นต้องแก้ไขโดยเร่งด่วน ในปีงบประมาณ พ.ศ.๒๕๖๓ ๔. เทศบาลจะใช้แผนพัฒนาท้องถิ่น (พ.ศ.๒๕๖๑ -๒๕๖๕) เพิ่มเติม ฉบับที่ ๑ นี้เป็นกรอบในการจัดทำงบประมาณรายจ่ายประจำปี งบประมาณรายจ่ายเพิ่มเติม งบประมาณจากเงินสะสม

บัญชีครุภัณฑ์
แผนพัฒนาท้องถิ่น (พ.ศ. ๒๕๖๑ - ๒๕๖๕)
เพิ่มเติม ฉบับที่ ๑ ประจำปี พ.ศ. ๒๕๖๓

แผนงานการศึกษา : งานบริหารทั่วไปเกี่ยวกับการศึกษา			
ลำดับ ที่	รายการเดิมหรือ รายละเอียดเดิม	รายการเพิ่มเติม	เหตุผลหรือความจำเป็นที่ต้องการเพิ่มเติม
๑	-	โต๊ะทำงานเหล็ก ขนาดไม่น้อยกว่า ๕ ฟุต จำนวน ๒ ตัวๆ ละ ๖,๐๐๐ บาท เป็นเงิน ๑๒,๐๐๐ บาท	๑. เนื่องจากโครงการดังกล่าวไม่ปรากฏใน แผนพัฒนาท้องถิ่น (พ.ศ.๒๕๖๑-๒๕๖๕) ๒. เพื่อใช้ในการปฏิบัติงานในสำนักงาน (กองการศึกษา) ๓. เทศบาลจะใช้แผนพัฒนาท้องถิ่น (พ.ศ.๒๕๖๑-๒๕๖๕) เพิ่มเติม ฉบับที่ ๑ นี้เป็น กรอบในการจัดทำงบประมาณรายจ่ายประจำปี (การโอนงบประมาณ) งบประมาณรายจ่าย เพิ่มเติม
๒	-	โต๊ะคอมพิวเตอร์ ขนาดไม่น้อยกว่า ๓ ฟุต จำนวน ๒ ตัวๆ ละ ๑,๕๐๐ บาท เป็นเงิน ๓,๐๐๐ บาท	”
๓	-	เก้าอี้ทำงาน (สำหรับพนักงาน) จำนวน ๒ ตัวๆ ละ ๒,๕๐๐ บาท เป็นเงิน ๕,๐๐๐ บาท	”

(ผ ๐๓)
(เพิ่มเติม)

บัญชีครุภัณฑ์
แผนพัฒนาท้องถิ่น (พ.ศ. ๒๕๖๑ - ๒๕๖๕)
เพิ่มเติม ฉบับที่ ๑ ประจำปี พ.ศ. ๒๕๖๓

แผนงานการศึกษา : งานบริหารทั่วไปเกี่ยวกับการศึกษา			
ลำดับ ที่	รายการเดิมหรือ รายละเอียดเดิม	รายการเพิ่มเติม	เหตุผลหรือความจำเป็นที่ต้องการเพิ่มเติม
๔	-	เครื่องคอมพิวเตอร์ All In One สำหรับงานสำนักงาน จำนวน ๒ เครื่องๆ ละ ๑๗,๐๐๐ บาท เป็นเงิน ๓๔,๐๐๐. บาท	๑. เนื่องจากโครงการดังกล่าวไม่ปรากฏใน แผนพัฒนาท้องถิ่น (พ.ศ.๒๕๖๑-๒๕๖๕) ๒. เพื่อใช้ในการปฏิบัติงานในสำนักงาน (กองการศึกษา) ๓. เทศบาลจะใช้แผนพัฒนาท้องถิ่น (พ.ศ.๒๕๖๑-๒๕๖๕) เพิ่มเติม ฉบับที่ ๑ นี้เป็น กรอบในการจัดทำงบประมาณรายจ่ายประจำปี (การโอนงบประมาณ) งบประมาณรายจ่าย เพิ่มเติม
๕	-	เครื่องพิมพ์แบบฉีดหมึกพร้อมติดตั้ง ถังหมึกพิมพ์ (Ink Tank Printer) จำนวน ๒ เครื่องๆละ ๔,๓๐๐ บาท เป็นเงิน ๘,๖๐๐ บาท	”
๖	-	เครื่องสำรองไฟ ขนาด ๘๐๐ V จำนวน ๓ เครื่องๆละ ๒,๕๐๐ บาท เป็นเงิน ๗,๕๐๐ บาท	”

(ผ ๐๓)
(เพิ่มเติม)

บัญชีครุภัณฑ์
แผนพัฒนาท้องถิ่น (พ.ศ. ๒๕๖๑ - ๒๕๖๕)
เพิ่มเติม ฉบับที่ ๑ ประจำปี พ.ศ. ๒๕๖๓

แผนงานสาธารณสุข : งานบริการสาธารณสุขและงานสาธารณสุขอื่น			
ลำดับ ที่	รายการเดิมหรือ รายละเอียดเดิม	รายการเพิ่มเติม	เหตุผลหรือความจำเป็นที่ต้องการเพิ่มเติม
๑	-	เปลอนกประสงค์ จำนวน ๑ ชุดๆ ละ ๖,๐๐๐ บาท เป็นเงิน ๖,๐๐๐ บาท	๑. เนื่องจากโครงการดังกล่าวไม่ปรากฏใน แผนพัฒนาท้องถิ่น (พ.ศ.๒๕๖๑-๒๕๖๕) ๒. เพื่อใช้ในการปฏิบัติงานในสำนักงาน (งานป้องกันและบรรเทาสาธารณภัย สำนักปลัดเทศบาล) ๓. เทศบาลจะใช้แผนพัฒนาท้องถิ่น (พ.ศ.๒๕๖๑-๒๕๖๕) เพิ่มเติม ฉบับที่ ๑ นี้เป็น กรอบในการจัดทำงบประมาณรายจ่ายประจำปี (การโอนงบประมาณ) งบประมาณรายจ่าย เพิ่มเติม

บัญชีครุภัณฑ์

แผนพัฒนาท้องถิ่น (พ.ศ. ๒๕๖๑ - ๒๕๖๕)

เพิ่มเติม ฉบับที่ ๑ ประจำปี พ.ศ. ๒๕๖๓

แผนงานอุตสาหกรรมและการโยธา : งานก่อสร้างโครงสร้างพื้นฐาน			
ลำดับ ที่	รายการเดิมหรือ รายละเอียดเดิม	รายการเพิ่มเติม	เหตุผลหรือความจำเป็นที่ต้องการเพิ่มเติม
๑	-	เครื่องสูบน้ำ (แบบหอยโข่ง) มอเตอร์ไฟฟ้า สูบน้ำได้ ๑,๑๓๐ ลิตร ต่อนาที จำนวน ๔ เครื่องๆละ ๑๘,๒๐๐ บาท เป็นเงิน ๗๒,๘๐๐ บาท	๑. เนื่องจากโครงการดังกล่าวไม่ปรากฏใน แผนพัฒนาท้องถิ่น (พ.ศ.๒๕๖๑-๒๕๖๕) ๒. เพื่อใช้ในการปฏิบัติงานในสำนักงาน (กองช่าง) ๓. เพื่อแก้ไขปัญหาและการบริการประชาชนโดย เทศบาลจะต้องดำเนินการจัดบริการสาธารณะให้ ประชาชนในพื้นที่ ที่ได้รับความเดือดร้อนจาก ปัญหาการพัฒนาาระบบโครงสร้างพื้นฐาน ปัญหา การพัฒนาแหล่งน้ำเพื่อการอุปโภคและบริโภค ของประชาชน ๓. เทศบาลจะใช้แผนพัฒนาท้องถิ่น (พ.ศ.๒๕๖๑-๒๕๖๕) เพิ่มเติม ฉบับที่ ๑ นี้เป็น กรอบในการจัดทำงบประมาณรายจ่ายประจำปี (การโอนงบประมาณ) งบประมาณรายจ่าย เพิ่มเติม
๒	-	ปั๊มซับเมอร์ส ขนาดไม่น้อยกว่า ๓ แรงม้า จำนวน ๒ เครื่องๆละ ๓๐,๐๐๐ บาท เป็นเงิน ๖๐,๐๐๐ บาท	๑. เนื่องจากโครงการดังกล่าวไม่ปรากฏใน แผนพัฒนาท้องถิ่น (พ.ศ.๒๕๖๑-๒๕๖๕) ๒. เพื่อใช้ในการปฏิบัติงานในสำนักงาน (กองช่าง) ๓. เพื่อแก้ไขปัญหาและการบริการประชาชนโดย เทศบาลจะต้องดำเนินการจัดบริการสาธารณะให้ ประชาชนในพื้นที่ ที่ได้รับความเดือดร้อนจาก ปัญหาการพัฒนาาระบบโครงสร้างพื้นฐาน ปัญหา การพัฒนาแหล่งน้ำเพื่อการอุปโภคและบริโภค ของประชาชน ๓. เทศบาลจะใช้แผนพัฒนาท้องถิ่น (พ.ศ.๒๕๖๑-๒๕๖๕) เพิ่มเติม ฉบับที่ ๑ นี้เป็น กรอบในการจัดทำงบประมาณรายจ่ายประจำปี (การโอนงบประมาณ) งบประมาณรายจ่าย เพิ่มเติม

บัญชีสรุปโครงการพัฒนา/บัญชีครุภัณฑ์
แผนพัฒนาท้องถิ่น (พ.ศ.๒๕๖๑-๒๕๖๕)
เพิ่มเติม ฉบับที่ ๑ ประจำปี พ.ศ.๒๕๖๓
เทศบาลตำบลอนศิลา
(ผ.๐๑)

บัญชีสรุปโครงการพัฒนา
แผนพัฒนาท้องถิ่น (พ.ศ.๒๕๖๑ - ๒๕๖๕) เพิ่มเติม ฉบับที่ ๑
เทศบาลตำบลดอนศิลา อำเภอเวียงชัย จังหวัดเชียงราย

ยุทธศาสตร์	ปี ๒๕๖๑		ปี ๒๕๖๒		ปี ๒๕๖๓		ปี ๒๕๖๔		ปี ๒๕๖๕		รวม ๕ ปี	
	จำนวนโครงการ	งบประมาณ (บาท)	จำนวนโครงการ	งบประมาณ (บาท)	จำนวนโครงการ	งบประมาณ (บาท)	จำนวนโครงการ	งบประมาณ (บาท)	จำนวนโครงการ	งบประมาณ (บาท)	จำนวนโครงการ	งบประมาณ (บาท)
๑.ยุทธศาสตร์การพัฒนาด้านที่ ๑ ด้านการพัฒนาโครงสร้างพื้นฐานและแหล่งน้ำ												
๑.๑ แผนงานอุตสาหกรรมและการโยธา	-	-	-	-	๑๘	๘,๒๓๘,๔๐๐	๑๘	๘,๒๓๘,๔๐๐	๑๘	๘,๒๓๘,๔๐๐	๕๔	๒๔,๗๑๕,๒๐๐
รวม	-	-	-	-	๑๘	๘,๒๓๘,๔๐๐	๑๘	๘,๒๓๘,๔๐๐	๑๘	๘,๒๓๘,๔๐๐	๕๔	๒๔,๗๑๕,๒๐๐
๒.ยุทธศาสตร์การพัฒนาด้านที่ ๔ ด้านการพัฒนาคุณภาพชีวิตและสังคม												
๒.๑ แผนงานการรักษาความสงบภายใน	-	-	-	-	๑	๕๐,๐๐๐	๑	๕๐,๐๐๐	๑	๕๐,๐๐๐	๓	๑๕๐,๐๐๐
รวม	-	-	-	-	๑	๕๐,๐๐๐	๑	๕๐,๐๐๐	๑	๕๐,๐๐๐	๓	๑๕๐,๐๐๐
๓.ยุทธศาสตร์การพัฒนาด้านที่ ๖ ด้านการพัฒนาการเมืองและการบริหาร												
๓.๑ แผนงานบริหารงานทั่วไป	-	-	-	-	๑	๒๐๐,๐๐๐	๑	๒๐๐,๐๐๐	๑	๒๐๐,๐๐๐	๓	๖๐๐,๐๐๐
๓.๒ แผนงานอุตสาหกรรมและการโยธา	-	-	-	-	๒	๘๑๕,๙๐๐	๒	๘๑๕,๙๐๐	๒	๕๐๐,๐๐๐	๖	๒,๑๓๑,๘๐๐
รวม	-	-	-	-	๓	๑,๐๑๕,๙๐๐	๓	๑,๐๑๕,๙๐๐	๓	๗๐๐,๐๐๐	๙	๒,๗๓๑,๘๐๐
รวมทั้งสิ้น					๒๒	๙,๓๐๔,๓๐๐	๒๒	๙,๓๐๔,๓๐๐	๒๒	๘,๙๘๘,๔๐๐	๖๖	๒๗,๕๙๗,๐๐๐

บัญชีสรุปครุภัณฑ์
แผนพัฒนาท้องถิ่น (พ.ศ.๒๕๖๑ - ๒๕๖๕) เพิ่มเติม ฉบับที่ ๑
เทศบาลตำบลอนศิลา อำเภอเวียงชัย จังหวัดเชียงราย

ยุทธศาสตร์	ปี ๒๕๖๑		ปี ๒๕๖๒		ปี ๒๕๖๓		ปี ๒๕๖๔		ปี ๒๕๖๕		รวม ๕ ปี	
	จำนวนโครงการ	งบประมาณ (บาท)	จำนวนโครงการ	งบประมาณ (บาท)	จำนวนโครงการ	งบประมาณ (บาท)	จำนวนโครงการ	งบประมาณ (บาท)	จำนวนโครงการ	งบประมาณ (บาท)	จำนวนโครงการ	งบประมาณ (บาท)
ยุทธศาสตร์การพัฒนาที่ ๖ ด้านการพัฒนาการเมืองและการบริหาร												
- แผนงานบริหารงานทั่วไป	-	-	-	-	๑๒	๑๔๕,๘๐๐	๑๒	๑๔๕,๘๐๐	-	-	๒๔	๒๙๑,๖๐๐
- แผนงานการรักษาความสงบภายใน					๒	๒,๕๐๘,๐๐๐	๒	๘,๐๐๐	-	-	๔	๒,๕๑๖,๐๐๐
- แผนงานการศึกษา					๖	๗๐,๑๐๐	๖	๗๐,๑๐๐	-	-	๑๒	๑๔๐,๒๐๐
- แผนงานสาธารณสุข					๑	๖,๐๐๐	๑	๖,๐๐๐	-	-	๒	๑๒,๐๐๐
- แผนงานอุตสาหกรรมและการโยธา					๒	๑๓๒,๘๐๐	๒	๑๓๒,๘๐๐	-	-	๔	๒๖๕,๖๐๐
รวม	-	-	-	-	๒๓	๒,๘๖๒,๗๐๐,	๒๓	๓๖๒,๗๐๐	-	-	๔๖	๓,๒๒๕,๔๐๐
รวมทั้งสิ้น	-	-	-	-	๒๓	๒,๘๖๒,๗๐๐,	๒๓	๓๖๒,๗๐๐	-	-	๔๖	๓,๒๒๕,๔๐๐

รายละเอียดโครงการพัฒนา
แผนพัฒนาท้องถิ่น (พ.ศ.๒๕๖๑-๒๕๖๕)
เพิ่มเติม ฉบับที่ ๑ ประจำปี พ.ศ.๒๕๖๓
เทศบาลตำบลอนศิลา
(ผ.๐๒)

รายละเอียดโครงการพัฒนา
แผนพัฒนาท้องถิ่น (พ.ศ.๒๕๖๑-๒๕๖๕) เพิ่มเติม ฉบับที่ ๑
สำหรับ องค์กรปกครองส่วนท้องถิ่นที่ดำเนินการเอง
เทศบาลตำบลดอนศิลา อำเภอเวียงชัย จังหวัดเชียงราย

ก.ยุทธศาสตร์จังหวัดเชียงรายที่ ๑ การพัฒนาขีดความสามารถในการแข่งขันด้านการค้าและการลงทุนและบริการโลจิสติกส์ เชื่อมโยงกลุ่มจังหวัด กลุ่มอาเซียน+๖ และ GMS
ข.ยุทธศาสตร์การพัฒนาของ อปท.ในเขตจังหวัดเชียงรายที่ ๑ การพัฒนาโครงสร้างพื้นฐานและระบบโลจิสติกส์ เชื่อมโยงกลุ่มจังหวัด กลุ่มอาเซียน+๖ และ GMS
๑.ยุทธศาสตร์ที่ ๑ การพัฒนาด้านโครงสร้างพื้นฐานและแหล่งน้ำ

➔ แผนงานอุตสาหกรรมและการโยธา : งานก่อสร้างโครงสร้างพื้นฐาน

ที่	โครงการ	วัตถุประสงค์	เป้าหมาย (ผลผลิตของ โครงการ)	งบประมาณและที่ผ่านมา					ตัวชี้วัด (KPI)	ผลที่คาดว่าจะได้รับ	หน่วยงาน รับผิดชอบ หลัก
				๒๕๖๑	๒๕๖๒	๒๕๖๓	๒๕๖๔	๒๕๖๕			
๑	ชุดสระน้ำประปา หมู่บ้าน หมู่ที่ ๑ บ้านสมานมิตร	เพื่อให้ประชาชนมีน้ำ ในการอุปโภคบริโภค อย่างเพียงพอและ ทั่วถึง	พื้นที่ชุดสระเก็บ น้ำประปาเนื้อที่ ประมาณ ๒ ไร่ ความกว้าง ๓๑ เมตร ความยาว ๑๑๐ เมตร ความลึก ๓ เมตร หรือปริมาตรดินขุดไม่ น้อยกว่า ๘,๔๔๘ ลูกบาศก์เมตร พร้อม ตกแต่งคันดิน	-	-	๔๖๗,๑๐๐	-	-	- จำนวนสระน้ำ ได้รับการขุดเพิ่มขึ้น - ร้อยละ ๘๐ ของ ประชาชนมีความ พึงพอใจ	- ประชาชนในครัวเรือน มีน้ำในการอุปโภค บริโภคอย่างเพียงพอ ตลอดปี	กองช่าง

รายละเอียดโครงการพัฒนา
แผนพัฒนาท้องถิ่น (พ.ศ.๒๕๖๑-๒๕๖๕) เพิ่มเติม ฉบับที่ ๑
สำหรับ องค์กรปกครองส่วนท้องถิ่นที่ดำเนินการเอง
เทศบาลตำบลดอนศิลา อำเภอเวียงชัย จังหวัดเชียงราย

ก.ยุทธศาสตร์จังหวัดเชียงรายที่ ๑ การพัฒนาขีดความสามารถในการแข่งขันด้านการค้าและการลงทุนและบริการโลจิสติกส์ เชื่อมโยงกลุ่มจังหวัด กลุ่มอาเซียน+๖ และ GMS
ข.ยุทธศาสตร์การพัฒนาของ อปท.ในเขตจังหวัดเชียงรายที่ ๑ การพัฒนาโครงสร้างพื้นฐานและระบบโลจิสติกส์ เชื่อมโยงกลุ่มจังหวัด กลุ่มอาเซียน+๖ และ GMS

๑.ยุทธศาสตร์ที่ ๑ การพัฒนาด้านโครงสร้างพื้นฐานและแหล่งน้ำ

→ แผนงานอุตสาหกรรมและการโยธา : งานก่อสร้างโครงสร้างพื้นฐาน

ที่	โครงการ	วัตถุประสงค์	เป้าหมาย (ผลผลิตของ โครงการ)	งบประมาณและที่ผ่านมา					ตัวชี้วัด (KPI)	ผลที่คาดว่าจะได้รับ	หน่วยงาน รับผิดชอบ หลัก
				๒๕๖๑	๒๕๖๒	๒๕๖๓	๒๕๖๔	๒๕๖๕			
๒	ขุดเจาะบ่อบาดาล หมู่ที่ ๒ : บ้านหลังกฤษกร	เพื่อให้ประชาชนมีน้ำใน การอุปโภคบริโภคอย่าง เพียงพอและทั่วถึง	เจาะบ่อบาดาล ขนาด เส้นผ่าศูนย์กลาง บ่อ ๖ นิ้ว ความ ลึกไม่น้อยกว่า ๘๔ เมตร จำนวน ๑ บ่อ	-	-	๓๔๕,๙๐๐	-	-	- จำนวนบ่อน้ำ ได้รับการเจาะ บาดาลเพิ่มขึ้น - ร้อยละ ๘๐ ของ ประชาชนมีความ พึงพอใจ	- ประชาชนในครัวเรือน มีน้ำในการอุปโภคบริโภค อย่างเพียงพอตลอดปี	กองช่าง

รายละเอียดโครงการพัฒนา
แผนพัฒนาท้องถิ่น (พ.ศ.๒๕๖๑-๒๕๖๕) เพิ่มเติม ฉบับที่ ๑
สำหรับ องค์กรปกครองส่วนท้องถิ่นที่ดำเนินการเอง
เทศบาลตำบลดอนศิลา อำเภอเวียงชัย จังหวัดเชียงราย

ก.ยุทธศาสตร์จังหวัดเชียงรายที่ ๑ การพัฒนาขีดความสามารถในการแข่งขันด้านการค้าและการลงทุนและบริการโลจิสติกส์ เชื่อมโยงกลุ่มจังหวัด กลุ่มอาเซียน+๖ และ GMS
ข.ยุทธศาสตร์การพัฒนาของ อปท.ในเขตจังหวัดเชียงรายที่ ๑ การพัฒนาโครงสร้างพื้นฐานและระบบโลจิสติกส์ เชื่อมโยงกลุ่มจังหวัด กลุ่มอาเซียน+๖ และ GMS
๑.ยุทธศาสตร์ที่ ๑ การพัฒนาด้านโครงสร้างพื้นฐานและแหล่งน้ำ

⇒ แผนงานอุตสาหกรรมและการโยธา : งานก่อสร้างโครงสร้างพื้นฐาน

ที่	โครงการ	วัตถุประสงค์	เป้าหมาย (ผลผลิตของ โครงการ)	งบประมาณและที่ผ่านมา					ตัวชี้วัด (KPI)	ผลที่คาดว่าจะได้รับ	หน่วยงาน รับผิดชอบ หลัก
				๒๕๖๑	๒๕๖๒	๒๕๖๓	๒๕๖๔	๒๕๖๕			
๓	ขุดลอกอ่างเก็บน้ำ จำตอง หมู่ที่ ๓ บ้านช่องลม	เพื่อให้ประชาชนมีน้ำใน การอุปโภคบริโภคและ การเกษตรอย่างเพียงพอ และทั่วถึง	ปริมาตรดินขุด ไม่น้อยกว่า ๔๔,๘๐๐ ลูกบาศก์เมตร ความลึก ๑ เมตร พร้อมตกแต่งคันดิน	-	-	๑,๖๑๙,๙๐๐	-	-	- จำนวน แหล่งน้ำได้รับ การขุดลอก เพิ่มขึ้น - ร้อยละ ๘๐ ของประชาชนมี ความพึงพอใจ	- ประชาชนมีน้ำใน การอุปโภคบริโภค และการเกษตรอย่าง เพียงพอและทั่วถึง - ผลผลิตทาง การเกษตรมีคุณภาพ ที่ดีขึ้น	กองช่าง

รายละเอียดโครงการพัฒนา
แผนพัฒนาท้องถิ่น (พ.ศ.๒๕๖๑-๒๕๖๕) เพิ่มเติม ฉบับที่ ๑
สำหรับ องค์กรปกครองส่วนท้องถิ่นที่ดำเนินการเอง
เทศบาลตำบลตอนศิลา อำเภอเวียงชัย จังหวัดเชียงราย

ก.ยุทธศาสตร์จังหวัดเชียงรายที่ ๑ การพัฒนาขีดความสามารถในการแข่งขันด้านการค้าและการลงทุนและบริการโลจิสติกส์ เชื่อมโยงกลุ่มจังหวัด กลุ่มอาเซียน+๖ และ GMS
ข.ยุทธศาสตร์การพัฒนาของ อปท.ในเขตจังหวัดเชียงรายที่ ๑ การพัฒนาโครงสร้างพื้นฐานและระบบโลจิสติกส์ เชื่อมโยงกลุ่มจังหวัด กลุ่มอาเซียน+๖ และ GMS
๑.ยุทธศาสตร์ที่ ๑ การพัฒนาด้านโครงสร้างพื้นฐานและแหล่งน้ำ

➔ แผนงานอุตสาหกรรมและการโยธา : งานก่อสร้างโครงสร้างพื้นฐาน

ที่	โครงการ	วัตถุประสงค์	เป้าหมาย (ผลผลิตของ โครงการ)	งบประมาณและที่ผ่านมา					ตัวชี้วัด (KPI)	ผลที่คาดว่าจะ ได้รับ	หน่วยงาน รับผิดชอบ หลัก
				๒๕๖๑	๒๕๖๒	๒๕๖๓	๒๕๖๔	๒๕๖๕			
๔	ชุดสระเก็บ น้ำประปาหมู่บ้าน หมู่ที่ ๔ บ้านจ่อเจริญ	เพื่อให้ประชาชนมีน้ำ ในการอุปโภคบริโภค อย่างเพียงพอและ ทั่วถึง	ปริมาณดินขุด ไม่น้อยกว่า ๑,๙๙๒ ลูกบาศก์เมตร ลึก ๑ - ๔ เมตร ตามแบบสำนักงาน เทศบาลตำบลตอน ศิลา	-	-	๑๐๔,๔๐๐	-	-	- จำนวนสระน้ำได้รับ การขุดเพิ่มขึ้น - ร้อยละ ๘๐ ของ ประชาชนมีความ พึงพอใจ	- ประชาชนใน ครัวเรือนมีน้ำในการ อุปโภคบริโภคอย่าง เพียงพอตลอดปี	กองช่าง

รายละเอียดโครงการพัฒนา
แผนพัฒนาท้องถิ่น (พ.ศ.๒๕๖๑-๒๕๖๕) เพิ่มเติม ฉบับที่ ๑
สำหรับ องค์กรปกครองส่วนท้องถิ่นที่ดำเนินการเอง
เทศบาลตำบลตอนศิลา อำเภอเวียงชัย จังหวัดเชียงราย

ก.ยุทธศาสตร์จังหวัดเชียงรายที่ ๑ การพัฒนาขีดความสามารถในการแข่งขันด้านการค้าและการลงทุนและบริการโลจิสติกส์ เชื่อมโยงกลุ่มจังหวัด กลุ่มอาเซียน+๖ และ GMS
ข.ยุทธศาสตร์การพัฒนาของ อปท.ในเขตจังหวัดเชียงรายที่ ๑ การพัฒนาโครงสร้างพื้นฐานและระบบโลจิสติกส์ เชื่อมโยงกลุ่มจังหวัด กลุ่มอาเซียน+๖ และ GMS

๑.ยุทธศาสตร์ที่ ๑ การพัฒนาด้านโครงสร้างพื้นฐานและแหล่งน้ำ

➔ แผนงานอุตสาหกรรมและการโยธา : งานก่อสร้างโครงสร้างพื้นฐาน

ที่	โครงการ	วัตถุประสงค์	เป้าหมาย (ผลผลิตของ โครงการ)	งบประมาณและที่ผ่านมา					ตัวชี้วัด (KPI)	ผลที่คาดว่าจะได้รับ	หน่วยงาน รับผิดชอบ หลัก
				๒๕๖๑	๒๕๖๒	๒๕๖๓	๒๕๖๔	๒๕๖๕			
๕	ก่อสร้างระบบ ประปาผิวดิน หมู่ที่ ๕ บ้านชัยพฤกษ์	เพื่อให้ประชาชนมีน้ำใน การอุปโภคบริโภคอย่าง เพียงพอและทั่วถึง	ก่อสร้างถังเก็บน้ำ ขนาด Ø ๑.๒๐ เมตร สูง ๔.๐๐ เมตร จำนวน ๒ ถัง พร้อมถังกรองสนิม ขนาด Ø ๑.๐๐ เมตร สูง ๑.๕๐ เมตร พร้อม วัสดุอุปกรณ์สำหรับกรอง น้ำตามแบบสำนักงาน เทศบาลตำบลตอนศิลา	-	-	๑๒๘,๒๐๐	-	-	- จำนวนระบบ ประปากรองน้ำ ผิวดินได้รับการ การปรับปรุง เพิ่มขึ้น - ร้อยละ ๘๐ ของประชาชนมี ความพึงพอใจ	- ประชาชนใน ครัวเรือนมีน้ำในการ อุปโภคบริโภคอย่าง เพียงพอตลอดปี	กองช่าง

รายละเอียดโครงการพัฒนา
แผนพัฒนาท้องถิ่น (พ.ศ.๒๕๖๑-๒๕๖๕) เพิ่มเติม ฉบับที่ ๑
สำหรับ องค์กรปกครองส่วนท้องถิ่นที่ดำเนินการเอง
เทศบาลตำบลดอนศิลา อำเภอเวียงชัย จังหวัดเชียงราย

ก.ยุทธศาสตร์จังหวัดเชียงรายที่ ๑ การพัฒนาขีดความสามารถในการแข่งขันด้านการค้าและการลงทุนและบริการโลจิสติกส์ เชื่อมโยงกลุ่มจังหวัด กลุ่มอาเซียน+๖ และ GMS
ข.ยุทธศาสตร์การพัฒนาของ อปท.ในเขตจังหวัดเชียงรายที่ ๑ การพัฒนาโครงสร้างพื้นฐานและระบบโลจิสติกส์ เชื่อมโยงกลุ่มจังหวัด กลุ่มอาเซียน+๖ และ GMS

๑.ยุทธศาสตร์ที่ ๑ การพัฒนาด้านโครงสร้างพื้นฐานและแหล่งน้ำ
=> แผนงานอุตสาหกรรมและการโยธา : งานก่อสร้างโครงสร้างพื้นฐาน

ที่	โครงการ	วัตถุประสงค์	เป้าหมาย (ผลผลิตของ โครงการ)	งบประมาณและที่ผ่านมา					ตัวชี้วัด (KPI)	ผลที่คาดว่าจะ ได้รับ	หน่วยงาน รับผิดชอบ หลัก
				๒๕๖๑	๒๕๖๒	๒๕๖๓	๒๕๖๔	๒๕๖๕			
๖	ขุดลอกลำห้วย แม่ต๋าก หมู่ที่ ๖ บ้านดอยงาม	เพื่อให้ประชาชนมีน้ำใน การอุปโภคบริโภคและ การเกษตรอย่างเพียงพอ และทั่วถึง	ขุดลอกลำห้วยกว้าง ๘ - ๑๓ เมตร ความยาว ๑,๒๕๐ เมตร ความลึก ๑ - ๒ เมตร หรือปริมาตรดินขุด ไม่น้อยกว่า ๑๓,๐๐๐ ลูกบาศก์เมตร พร้อมตกแต่งคันดิน	-	-	๔๘๒,๒๐๐	-	-	- จำนวนแหล่งน้ำ ได้รับการขุดลอก เพิ่มขึ้น - ร้อยละ ๘๐ ของประชาชนมี ความพึงพอใจ	- ประชาชนมีน้ำในการ อุปโภคบริโภคและ การเกษตรอย่าง เพียงพอและทั่วถึง - ผลผลิตทาง การเกษตรมีคุณภาพที่ ดีขึ้น	กองช่าง

รายละเอียดโครงการพัฒนา
แผนพัฒนาท้องถิ่น (พ.ศ.๒๕๖๑-๒๕๖๕) เพิ่มเติม ฉบับที่ ๑
สำหรับ องค์กรปกครองส่วนท้องถิ่นที่ดำเนินการเอง
เทศบาลตำบลตอนศิลา อำเภอเวียงชัย จังหวัดเชียงราย

ก.ยุทธศาสตร์จังหวัดเชียงรายที่ ๑ การพัฒนาขีดความสามารถในการแข่งขันด้านการค้าและการลงทุนและบริการโลจิสติกส์ เชื่อมโยงกลุ่มจังหวัด กลุ่มอาเซียน+๖ และ GMS
ข.ยุทธศาสตร์การพัฒนาของ อปท.ในเขตจังหวัดเชียงรายที่ ๑ การพัฒนาโครงสร้างพื้นฐานและระบบโลจิสติกส์ เชื่อมโยงกลุ่มจังหวัด กลุ่มอาเซียน+๖ และ GMS
๑.ยุทธศาสตร์ที่ ๑ การพัฒนาด้านโครงสร้างพื้นฐานและแหล่งน้ำ

➔ แผนงานอุตสาหกรรมและการโยธา : งานก่อสร้างโครงสร้างพื้นฐาน

ที่	โครงการ	วัตถุประสงค์	เป้าหมาย (ผลผลิตของ โครงการ)	งบประมาณและที่ผ่านมา					ตัวชี้วัด (KPI)	ผลที่คาดว่าจะ ได้รับ	หน่วยงาน รับผิดชอบ หลัก
				๒๕๖๑	๒๕๖๒	๒๕๖๓	๒๕๖๔	๒๕๖๕			
๗	ชุดเจาะบ่อบาดาล หมู่ที่ ๗ บ้านสันม่วงคำ	เพื่อให้ประชาชนมีน้ำใน การอุปโภคบริโภคอย่าง เพียงพอและทั่วถึง	เจาะบ่อบาดาลขนาด เส้นผ่าศูนย์กลางบ่อ ๖ นิ้ว ความลึกไม่น้อยกว่า ๑๑๒ เมตร จำนวน ๑ บ่อ	-	-	๔๔๑,๖๐๐	-	-	- จำนวนบ่อน้ำ ได้รับการเจาะ บาดาลเพิ่มขึ้น - ร้อยละ ๘๐ ของประชาชนมี ความพึงพอใจ	- ประชาชนใน ครัวเรือนมีน้ำในการ อุปโภคบริโภคอย่าง เพียงพอตลอดปี	กองช่าง

รายละเอียดโครงการพัฒนา
แผนพัฒนาท้องถิ่น (พ.ศ.๒๕๖๑-๒๕๖๕) เพิ่มเติม ฉบับที่ ๑
สำหรับ องค์กรปกครองส่วนท้องถิ่นที่ดำเนินการเอง
เทศบาลตำบลตอนศิลา อำเภอเวียงชัย จังหวัดเชียงราย

ก.ยุทธศาสตร์จังหวัดเชียงรายที่ ๑ การพัฒนาขีดความสามารถในการแข่งขันด้านการค้าและการลงทุนและบริการโลจิสติกส์ เชื่อมโยงกลุ่มจังหวัด กลุ่มอาเซียน+๖ และ GMS
ข.ยุทธศาสตร์การพัฒนาของ อปท.ในเขตจังหวัดเชียงรายที่ ๑ การพัฒนาโครงสร้างพื้นฐานและระบบโลจิสติกส์ เชื่อมโยงกลุ่มจังหวัด กลุ่มอาเซียน+๖ และ GMS
๑.ยุทธศาสตร์ที่ ๑ การพัฒนาด้านโครงสร้างพื้นฐานและแหล่งน้ำ

➔ แผนงานอุตสาหกรรมและการโยธา : งานก่อสร้างโครงสร้างพื้นฐาน

ที่	โครงการ	วัตถุประสงค์	เป้าหมาย (ผลผลิตของ โครงการ)	งบประมาณและที่ผ่านมา					ตัวชี้วัด (KPI)	ผลที่คาดว่าจะ ได้รับ	หน่วยงาน รับผิดชอบ หลัก
				๒๕๖๑	๒๕๖๒	๒๕๖๓	๒๕๖๔	๒๕๖๕			
๘	ขุดเจาะบ่อบาดาล หมู่ที่ ๘ บ้านดอน	เพื่อให้ประชาชนมีน้ำใน การอุปโภคบริโภคอย่าง เพียงพอและทั่วถึง	เจาะบ่อบาดาลขนาด เส้นผ่าศูนย์กลางบ่อ ๖ นิ้ว ความลึกไม่น้อยกว่า ๘๐ เมตร จำนวน ๑ บ่อ	-	-	๓๖๘,๘๐๐	-	-	- จำนวนบ่อน้ำ ได้รับการเจาะ บาดาลเพิ่มขึ้น - ร้อยละ ๘๐ ของประชาชนมี ความพึงพอใจ	- ประชาชนใน ครัวเรือนมีน้ำในการ อุปโภคบริโภคอย่าง เพียงพอตลอดปี	กองช่าง

รายละเอียดโครงการพัฒนา
แผนพัฒนาท้องถิ่น (พ.ศ.๒๕๖๑-๒๕๖๕) เพิ่มเติม ฉบับที่ ๑
สำหรับ องค์กรปกครองส่วนท้องถิ่นที่ดำเนินการเอง
เทศบาลตำบลตอนศิลา อำเภอเวียงชัย จังหวัดเชียงราย

ก.ยุทธศาสตร์จังหวัดเชียงรายที่ ๑ การพัฒนาขีดความสามารถในการแข่งขันด้านการค้าและการลงทุนและบริการโลจิสติกส์ เชื่อมโยงกลุ่มจังหวัด กลุ่มอาเซียน+๖ และ GMS
ข.ยุทธศาสตร์การพัฒนาของ อปท.ในเขตจังหวัดเชียงรายที่ ๑ การพัฒนาโครงสร้างพื้นฐานและระบบโลจิสติกส์ เชื่อมโยงกลุ่มจังหวัด กลุ่มอาเซียน+๖ และ GMS
๑.ยุทธศาสตร์ที่ ๑ การพัฒนาด้านโครงสร้างพื้นฐานและแหล่งน้ำ

➔ แผนงานอุตสาหกรรมและการโยธา : งานก่อสร้างโครงสร้างพื้นฐาน

ที่	โครงการ	วัตถุประสงค์	เป้าหมาย (ผลผลิตของ โครงการ)	งบประมาณและที่ผ่านมา					ตัวชี้วัด (KPI)	ผลที่คาดว่าจะได้รับ	หน่วยงาน รับผิดชอบ หลัก
				๒๕๖๑	๒๕๖๒	๒๕๖๓	๒๕๖๔	๒๕๖๕			
๙	ขุดเจาะบ่อบาดาล หมู่ที่ ๙ บ้านดอนใต้	เพื่อให้ประชาชนมีน้ำใน การอุปโภคบริโภคอย่าง เพียงพอและทั่วถึง	เจาะบ่อบาดาลขนาด เส้นผ่าศูนย์กลางบ่อ ๖ นิ้ว ความลึกไม่น้อย กว่า ๑๑๒ เมตร จำนวน ๑ บ่อ	-	-	๔๔๐,๘๐๐	-	-	- จำนวนบ่อน้ำ ได้รับการเจาะ บาดาลเพิ่มขึ้น - ร้อยละ ๘๐ ของประชาชนมี ความพึงพอใจ	- ประชาชนใน ครัวเรือนมีน้ำในการ อุปโภคบริโภคอย่าง เพียงพอตลอดปี	กองช่าง

รายละเอียดโครงการพัฒนา
แผนพัฒนาท้องถิ่น (พ.ศ.๒๕๖๑-๒๕๖๕) เพิ่มเติม ฉบับที่ ๑
สำหรับ องค์กรปกครองส่วนท้องถิ่นที่ดำเนินการเอง
เทศบาลตำบลดอนศิลา อำเภอเวียงชัย จังหวัดเชียงราย

ก.ยุทธศาสตร์จังหวัดเชียงรายที่ ๑ การพัฒนาขีดความสามารถในการแข่งขันด้านการค้าและการลงทุนและบริการโลจิสติกส์ เชื่อมโยงกลุ่มจังหวัด กลุ่มอาเซียน+๖ และ GMS
ข.ยุทธศาสตร์การพัฒนาของ อปท.ในเขตจังหวัดเชียงรายที่ ๑ การพัฒนาโครงสร้างพื้นฐานและระบบโลจิสติกส์ เชื่อมโยงกลุ่มจังหวัด กลุ่มอาเซียน+๖ และ GMS
๑.ยุทธศาสตร์ที่ ๑ การพัฒนาด้านโครงสร้างพื้นฐานและแหล่งน้ำ

➔ แผนงานอุตสาหกรรมและการโยธา : งานก่อสร้างโครงสร้างพื้นฐาน

ที่	โครงการ	วัตถุประสงค์	เป้าหมาย (ผลผลิตของ โครงการ)	งบประมาณและที่ผ่านมา					ตัวชี้วัด (KPI)	ผลที่คาดว่าจะ ได้รับ	หน่วยงาน รับผิดชอบ หลัก
				๒๕๖๑	๒๕๖๒	๒๕๖๓	๒๕๖๔	๒๕๖๕			
๑๐	ขุดลอกลำห้วย แม่ต้าก หมู่ที่ ๙ บ้านดอนใต้	เพื่อให้ประชาชนมีน้ำใช้ ในการอุปโภคบริโภคและ การเกษตรอย่างเพียงพอ และทั่วถึง	ขุดลอกลำห้วยกว้าง ๔ - ๑๐ เมตร ยาว ๘๕๐ เมตร ความลึกเฉลี่ย ๑ - ๒ เมตร หรือปริมาตรดินขุด ไม่น้อยกว่า ๑๓,๐๐๐ ลูกบาศก์เมตร พร้อม ตกแต่งคันดิน	-	-	๔๗๖,๗๐๐	-	-	- จำนวนแหล่งน้ำ ได้รับการขุดลอก เพิ่มขึ้น - ร้อยละ ๘๐ - ของประชาชนมี ความพึงพอใจ	- ประชาชนมีน้ำในการ อุปโภคบริโภคและ การเกษตรอย่าง เพียงพอและทั่วถึง - ผลผลิตทาง การเกษตรมีคุณภาพ ที่ดีขึ้น	กองช่าง

รายละเอียดโครงการพัฒนา
แผนพัฒนาท้องถิ่น (พ.ศ.๒๕๖๑-๒๕๖๕) เพิ่มเติม ฉบับที่ ๑
สำหรับ องค์กรปกครองส่วนท้องถิ่นที่ดำเนินการเอง
เทศบาลตำบลดอนศิลา อำเภอเวียงชัย จังหวัดเชียงราย

ก.ยุทธศาสตร์จังหวัดเชียงรายที่ ๑ การพัฒนาขีดความสามารถในการแข่งขันด้านการค้าและการลงทุนและบริการโลจิสติกส์ เชื่อมโยงกลุ่มจังหวัด กลุ่มอาเซียน+๖ และ GMS
ข.ยุทธศาสตร์การพัฒนาของ อปท.ในเขตจังหวัดเชียงรายที่ ๑ การพัฒนาโครงสร้างพื้นฐานและระบบโลจิสติกส์ เชื่อมโยงกลุ่มจังหวัด กลุ่มอาเซียน+๖ และ GMS
๑.ยุทธศาสตร์ที่ ๑ การพัฒนาด้านโครงสร้างพื้นฐานและแหล่งน้ำ

➔ แผนงานอุตสาหกรรมและการโยธา : งานก่อสร้างโครงสร้างพื้นฐาน

ที่	โครงการ	วัตถุประสงค์	เป้าหมาย (ผลผลิตของ โครงการ)	งบประมาณและที่ผ่านมา					ตัวชี้วัด (KPI)	ผลที่คาดว่าจะ ได้รับ	หน่วยงาน รับผิดชอบ หลัก
				๒๕๖๑	๒๕๖๒	๒๕๖๓	๒๕๖๔	๒๕๖๕			
๑๑	ปรับปรุงท่อประปา ภูเขา หมู่ที่ ๑๐ บ้านทุ่งโค้ง	เพื่อให้ประชาชนมีน้ำใช้ ในการอุปโภคบริโภค อย่างเพียงพอและทั่วถึง	เดินท่อประปา PVC ขนาด Ø ๓ นิ้ว ชั้น ๕ ความยาวไม่น้อยกว่า ๑,๗๘๙ เมตร (พร้อมอุปกรณ์ข้อต่อ)	-	-	๓๓๕,๔๐๐	-	-	- จำนวนระบบ ประปาภูเขาได้รับ การปรับปรุง เพิ่มขึ้น - ร้อยละ ๘๐ ของประชาชนมี ความพึงพอใจ	- ประชาชนใน ครัวเรือนมีน้ำในการ อุปโภคบริโภคอย่าง เพียงพอตลอดปี	กองช่าง

รายละเอียดโครงการพัฒนา
แผนพัฒนาท้องถิ่น (พ.ศ.๒๕๖๑-๒๕๖๕) เพิ่มเติม ฉบับที่ ๑
สำหรับ องค์กรปกครองส่วนท้องถิ่นที่ดำเนินการเอง
เทศบาลตำบลดอนศิลา อำเภอเวียงชัย จังหวัดเชียงราย

ก.ยุทธศาสตร์จังหวัดเชียงรายที่ ๑ การพัฒนาขีดความสามารถในการแข่งขันด้านการค้าและการลงทุนและบริการโลจิสติกส์ เชื่อมโยงกลุ่มจังหวัด กลุ่มอาเซียน+๖ และ GMS
ข.ยุทธศาสตร์การพัฒนาของ อปท.ในเขตจังหวัดเชียงรายที่ ๑ การพัฒนาโครงสร้างพื้นฐานและระบบโลจิสติกส์ เชื่อมโยงกลุ่มจังหวัด กลุ่มอาเซียน+๖ และ GMS
๑.ยุทธศาสตร์ที่ ๑ การพัฒนาด้านโครงสร้างพื้นฐานและแหล่งน้ำ

➡ แผนงานอุตสาหกรรมและการโยธา : งานก่อสร้างโครงสร้างพื้นฐาน

ที่	โครงการ	วัตถุประสงค์	เป้าหมาย (ผลผลิตของ โครงการ)	งบประมาณและที่ผ่านมา					ตัวชี้วัด (KPI)	ผลที่คาดว่าจะ ได้รับ	หน่วยงาน รับผิดชอบ หลัก
				๒๕๖๑	๒๕๖๒	๒๕๖๓	๒๕๖๔	๒๕๖๕			
๑๒	ขุดสระเก็บ น้ำประปาหมู่บ้าน หมู่ที่ ๑๒ บ้านจงเจริญ	เพื่อให้ประชาชนมีน้ำใช้ ในการอุปโภคบริโภค อย่างเพียงพอและทั่วถึง	ปริมาณดินขุดไม่น้อย กว่า ๒,๑๙๖.๕๖ ลูกบาศก์เมตร ความลึก ๑ เมตร (บ่อที่ ๑) ปริมาณดินขุดไม่น้อย กว่า ๑,๔๑๖.๒๘ ลูกบาศก์เมตร ความลึก ๒ เมตร (บ่อที่ ๒)	-	-	๒๗๑,๑๐๐	-	-	- จำนวนสระน้ำ ได้รับการขุดลอก เพิ่มขึ้น - ร้อยละ ๘๐ ของประชาชนมี ความพึงพอใจ	- ประชาชนใน ครัวเรือนมีน้ำในการ อุปโภคบริโภคอย่าง เพียงพอตลอดปี	กองช่าง

รายละเอียดโครงการพัฒนา
แผนพัฒนาท้องถิ่น (พ.ศ.๒๕๖๑-๒๕๖๕) เพิ่มเติม ฉบับที่ ๑
สำหรับ องค์การบริหารส่วนท้องถิ่นที่ดำเนินการเอง
เทศบาลตำบลดอนศิลา อำเภอเวียงชัย จังหวัดเชียงราย

ก.ยุทธศาสตร์จังหวัดเชียงรายที่ ๑ การพัฒนาขีดความสามารถในการแข่งขันด้านการค้าและการลงทุนและบริการโลจิสติกส์ เชื่อมโยงกลุ่มจังหวัด กลุ่มอาเซียน+๖ และ GMS
ข.ยุทธศาสตร์การพัฒนาของ อปท.ในเขตจังหวัดเชียงรายที่ ๑ การพัฒนาโครงสร้างพื้นฐานและระบบโลจิสติกส์ เชื่อมโยงกลุ่มจังหวัด กลุ่มอาเซียน+๖ และ GMS
๑.ยุทธศาสตร์ที่ ๑ การพัฒนาด้านโครงสร้างพื้นฐานและแหล่งน้ำ
⇒ แผนงานอุตสาหกรรมและการโยธา : งานก่อสร้างโครงสร้างพื้นฐาน

ที่	โครงการ	วัตถุประสงค์	เป้าหมาย (ผลผลิตของ โครงการ)	งบประมาณและที่ผ่านมา					ตัวชี้วัด (KPI)	ผลที่คาดว่าจะ ได้รับ	หน่วยงาน รับผิดชอบ หลัก
				๒๕๖๑	๒๕๖๒	๒๕๖๓	๒๕๖๔	๒๕๖๕			
๑๓	ขุดลอกหนองป่า จำหวาย หมู่ที่ ๑๓ บ้านดอนกลาง	เพื่อให้ประชาชนมีน้ำใช้ ในการอุปโภคบริโภคและ การเกษตรอย่างเพียงพอ และทั่วถึง	พื้นที่ขุดลอกประมาณ ๑๕.๙๗ ไร่ ลึก ๑-๑.๑๐ เมตร หรือปริมาตรดินขุด ไม่น้อยกว่า ๒๖,๐๐๐ ลูกบาศก์เมตร พร้อม ตกแต่งคันดิน	-	-	๙๔๔,๑๐๐	-	-	- จำนวนแหล่งน้ำ ได้รับการขุดลอก เพิ่มขึ้น - ร้อยละ ๘๐ ของประชาชนมี ความพึงพอใจ	- ประชาชนมีน้ำในการ อุปโภคบริโภคและ การเกษตรอย่าง เพียงพอและทั่วถึง - ผลผลิตทาง การเกษตรมีคุณภาพ ที่ดีขึ้น	กองช่าง

รายละเอียดโครงการพัฒนา
 แผนพัฒนาท้องถิ่น (พ.ศ.๒๕๖๑-๒๕๖๕) เพิ่มเติม ฉบับที่ ๑
 สำหรับ องค์กรปกครองส่วนท้องถิ่นที่ดำเนินการเอง
 เทศบาลตำบลอนศิลา อำเภอเวียงชัย จังหวัดเชียงราย

ก.ยุทธศาสตร์จังหวัดเชียงรายที่ ๑ การพัฒนาขีดความสามารถในการแข่งขันด้านการค้าและการลงทุนและบริการโลจิสติกส์ เชื่อมโยงกลุ่มจังหวัด กลุ่มอาเซียน+๖ และ GMS
 ข.ยุทธศาสตร์การพัฒนาของ อปท.ในเขตจังหวัดเชียงรายที่ ๑ การพัฒนาโครงสร้างพื้นฐานและระบบโลจิสติกส์ เชื่อมโยงกลุ่มจังหวัด กลุ่มอาเซียน+๖ และ GMS
 ๑.ยุทธศาสตร์ที่ ๑ การพัฒนาด้านโครงสร้างพื้นฐานและแหล่งน้ำ
 => แผนงานอุตสาหกรรมและการโยธา : งานก่อสร้างโครงสร้างพื้นฐาน

ที่	โครงการ	วัตถุประสงค์	เป้าหมาย (ผลผลิตของ โครงการ)	งบประมาณและที่ผ่านมา					ตัวชี้วัด (KPI)	ผลที่คาดว่าจะ ได้รับ	หน่วยงาน รับผิดชอบ หลัก
				๒๕๖๑	๒๕๖๒	๒๕๖๓	๒๕๖๔	๒๕๖๕			
๑๔	ชุดเจาะบ่อบาดาล หมู่ที่ ๑๔ บ้านใหม่สันติสุข	เพื่อให้ประชาชนมีน้ำใน การอุปโภคบริโภคอย่าง เพียงพอและทั่วถึง	เจาะบ่อบาดาลขนาด เส้นผ่าศูนย์กลางบ่อ ๖ นิ้ว ความลึกไม่น้อย กว่า ๘๒.๐๐ เมตร จำนวน ๑ บ่อ	-	-	๓๔๑,๓๐๐	-	-	- จำนวนบ่อน้ำ ได้รับการเจาะ บาดาลเพิ่มขึ้น - ร้อยละ ๘๐ ของประชาชนมี ความพึงพอใจ	- ประชาชนใน ครัวเรือนมีน้ำในการ อุปโภคบริโภคอย่าง เพียงพอตลอดปี	กองช่าง

รายละเอียดโครงการพัฒนา
 แผนพัฒนาท้องถิ่น (พ.ศ.๒๕๖๑-๒๕๖๕) เพิ่มเติม ฉบับที่ ๑
 สำหรับ องค์กรปกครองส่วนท้องถิ่นที่ดำเนินการเอง
 เทศบาลตำบลดอนศิลา อำเภอเวียงชัย จังหวัดเชียงราย

ก.ยุทธศาสตร์จังหวัดเชียงรายที่ ๑ การพัฒนาขีดความสามารถในการแข่งขันด้านการค้าและการลงทุนและบริการโลจิสติกส์ เชื่อมโยงกลุ่มจังหวัด กลุ่มอาเซียน+๖ และ GMS
 ข.ยุทธศาสตร์การพัฒนาของ อปท.ในเขตจังหวัดเชียงรายที่ ๑ การพัฒนาโครงสร้างพื้นฐานและระบบโลจิสติกส์ เชื่อมโยงกลุ่มจังหวัด กลุ่มอาเซียน+๖ และ GMS
 ๑.ยุทธศาสตร์ที่ ๑ การพัฒนาด้านโครงสร้างพื้นฐานและแหล่งน้ำ

➔ แผนงานอุตสาหกรรมและการโยธา : งานก่อสร้างโครงสร้างพื้นฐาน

ที่	โครงการ	วัตถุประสงค์	เป้าหมาย (ผลผลิตของ โครงการ)	งบประมาณและที่ผ่านมา					ตัวชี้วัด (KPI)	ผลที่คาดว่าจะ ได้รับ	หน่วยงาน รับผิดชอบ หลัก
				๒๕๖๑	๒๕๖๒	๒๕๖๓	๒๕๖๔	๒๕๖๕			
๑๕	ขุดลอกหน้าฝาย ต้นยาง หมู่ที่ ๑๔ บ้านใหม่สันติสุข	เพื่อให้ประชาชนมีน้ำใช้ ในการอุปโภคบริโภคและ การเกษตรอย่างเพียงพอ และทั่วถึง	พื้นที่ขุดลอกกว้างเฉลี่ย ๑๐ - ๕๕ เมตร ความยาว ๑๗๕ เมตร ความลึก ๑.๕๐ เมตร หรือปริมาตรดินขุดไม่ น้อยกว่า ๑๐,๑๒๒ ลูกบาศก์เมตร พร้อมตกแต่งคันดิน	-	-	๔๘๐,๔๐๐	-	-	- จำนวนแหล่งน้ำ ได้รับการขุดลอก เพิ่มขึ้น - ร้อยละ ๘๐ ของประชาชนมี ความพึงพอใจ	- ประชาชนมีน้ำในการ อุปโภคบริโภคและ การเกษตรอย่าง เพียงพอและทั่วถึง - ผลผลิตทาง การเกษตรมีคุณภาพ ที่ดีขึ้น	กองช่าง

รายละเอียดโครงการพัฒนา
 แผนพัฒนาท้องถิ่น (พ.ศ.๒๕๖๑-๒๕๖๕) เพิ่มเติม ฉบับที่ ๑
 สำหรับ องค์กรปกครองส่วนท้องถิ่นที่ดำเนินการเอง
 เทศบาลตำบลดอนศิลา อำเภอเวียงชัย จังหวัดเชียงราย

ก.ยุทธศาสตร์จังหวัดเชียงรายที่ ๑ การพัฒนาขีดความสามารถในการแข่งขันด้านการค้าและการลงทุนและบริการโลจิสติกส์ เชื่อมโยงกลุ่มจังหวัด กลุ่มอาเซียน+๖ และ GMS
 ข.ยุทธศาสตร์การพัฒนาของ อปท.ในเขตจังหวัดเชียงรายที่ ๑ การพัฒนาโครงสร้างพื้นฐานและระบบโลจิสติกส์ เชื่อมโยงกลุ่มจังหวัด กลุ่มอาเซียน+๖ และ GMS
 ๑.ยุทธศาสตร์ที่ ๑ การพัฒนาด้านโครงสร้างพื้นฐานและแหล่งน้ำ
 => แผนงานอุตสาหกรรมและการโยธา : งานก่อสร้างโครงสร้างพื้นฐาน

ที่	โครงการ	วัตถุประสงค์	เป้าหมาย (ผลผลิตของ โครงการ)	งบประมาณและที่ผ่านมา					ตัวชี้วัด (KPI)	ผลที่คาดว่าจะได้รับ	หน่วยงาน รับผิดชอบ หลัก
				๒๕๖๑	๒๕๖๒	๒๕๖๓	๒๕๖๔	๒๕๖๕			
๑๖	ปรับปรุงระบบ ประปาหมู่บ้าน หมู่ที่ ๑๕ บ้านสันเจริญ	เพื่อให้ประชาชนมีน้ำใช้ ในการอุปโภคบริโภค อย่างเพียงพอและทั่วถึง	งานเดินท่อประปา PVC ขนาด ๑ ๔ นิ้ว ความยาวไม่น้อยกว่า ๑๓๑ เมตร และ ขนาด ๑ ๒ นิ้ว ขึ้น ๘.๕๐ ความยาวไม่น้อยกว่า ๒๕๓ เมตร (พร้อมอุปกรณ์ข้อต่อ)	-	-	๑๓๒,๑๐๐	-	-	- จำนวนระบบ ประปาหมู่บ้าน ได้รับการ ปรับปรุงเพิ่มขึ้น - ร้อยละ ๘๐ ของประชาชนมี ความพึงพอใจ	- ประชาชนใน ครัวเรือนมีน้ำในการ อุปโภคบริโภคอย่าง เพียงพอตลอดปี	กองช่าง

รายละเอียดโครงการพัฒนา
แผนพัฒนาท้องถิ่น (พ.ศ.๒๕๖๑-๒๕๖๕) เพิ่มเติม ฉบับที่ ๑
สำหรับ องค์กรปกครองส่วนท้องถิ่นที่ดำเนินการเอง
เทศบาลตำบลดอนศิลา อำเภอเวียงชัย จังหวัดเชียงราย

ก.ยุทธศาสตร์จังหวัดเชียงรายที่ ๑ การพัฒนาขีดความสามารถในการแข่งขันด้านการค้าและการลงทุนและบริการโลจิสติกส์ เชื่อมโยงกลุ่มจังหวัด กลุ่มอาเซียน+๖ และ GMS
ข.ยุทธศาสตร์การพัฒนาของ อปท.ในเขตจังหวัดเชียงรายที่ ๑ การพัฒนาโครงสร้างพื้นฐานและระบบโลจิสติกส์ เชื่อมโยงกลุ่มจังหวัด กลุ่มอาเซียน+๖ และ GMS

๑.ยุทธศาสตร์ที่ ๑ การพัฒนาด้านโครงสร้างพื้นฐานและแหล่งน้ำ
➔ แผนงานอุตสาหกรรมและการโยธา : งานก่อสร้างโครงสร้างพื้นฐาน

ที่	โครงการ	วัตถุประสงค์	เป้าหมาย (ผลผลิตของ โครงการ)	งบประมาณและที่ผ่านมา					ตัวชี้วัด (KPI)	ผลที่คาดว่าจะได้รับ	หน่วยงาน รับผิดชอบ หลัก
				๒๕๖๑	๒๕๖๒	๒๕๖๓	๒๕๖๔	๒๕๖๕			
๑๗	ขุดเจาะบ่อบาดาล หมู่ที่ ๑๖ บ้านดอนเหนือ	เพื่อให้ประชาชนมีน้ำใน การอุปโภคบริโภคอย่าง เพียงพอและทั่วถึง	เจาะบ่อบาดาลขนาด เส้นผ่าศูนย์กลางบ่อ ๖ นิ้ว ความลึกไม่น้อย กว่า ๑๓๔.๐๐ เมตร จำนวน ๑ บ่อ	-	-	๕๑๖,๓๐๐	-	-	- จำนวนบ่อน้ำ ได้รับการเจาะ บาดาลเพิ่มขึ้น - ร้อยละ ๘๐ ของประชาชนมี ความพึงพอใจ	- ประชาชนใน ครัวเรือนมีน้ำในการ อุปโภคบริโภคอย่าง เพียงพอตลอดปี	กองช่าง

รายละเอียดโครงการพัฒนา
 แผนพัฒนาท้องถิ่น (พ.ศ.๒๕๖๑-๒๕๖๕) เพิ่มเติม ฉบับที่ ๑
 สำหรับ องค์กรปกครองส่วนท้องถิ่นที่ดำเนินการเอง
 เทศบาลตำบลดอนศิลา อำเภอเวียงชัย จังหวัดเชียงราย

ก.ยุทธศาสตร์จังหวัดเชียงรายที่ ๑ การพัฒนาขีดความสามารถในการแข่งขันด้านการค้าและการลงทุนและบริการโลจิสติกส์ เชื่อมโยงกลุ่มจังหวัด กลุ่มอาเซียน+๖ และ GMS
 ข.ยุทธศาสตร์การพัฒนาของ อปท.ในเขตจังหวัดเชียงรายที่ ๑ การพัฒนาโครงสร้างพื้นฐานและระบบโลจิสติกส์ เชื่อมโยงกลุ่มจังหวัด กลุ่มอาเซียน+๖ และ GMS
 ๑.ยุทธศาสตร์ที่ ๑ การพัฒนาด้านโครงสร้างพื้นฐานและแหล่งน้ำ

➔ แผนงานอุตสาหกรรมและการโยธา : งานก่อสร้างโครงสร้างพื้นฐาน

ที่	โครงการ	วัตถุประสงค์	เป้าหมาย (ผลผลิตของ โครงการ)	งบประมาณและที่ผ่านมา					ตัวชี้วัด (KPI)	ผลที่คาดว่าจะได้รับ	หน่วยงาน รับผิดชอบ หลัก
				๒๕๖๑	๒๕๖๒	๒๕๖๓	๒๕๖๔	๒๕๖๕			
๑๘	ขุดเจาะบ่อบาดาล หมู่ที่ ๑๗ บ้านใหม่ศรีวิสัย	เพื่อให้ประชาชนมีน้ำใน การอุปโภคบริโภคอย่าง เพียงพอและทั่วถึง	เจาะบ่อบาดาลขนาด เส้นผ่าศูนย์กลางบ่อ ๖ นิ้ว ความลึกไม่น้อย กว่า ๘๒.๐๐ เมตร จำนวน ๑ บ่อ	-	-	๓๔๒,๑๐๐	-	-	- จำนวนบ่อน้ำ ได้รับการเจาะ บาดาลเพิ่มขึ้น - ร้อยละ ๘๐ ของประชาชน มีความพึง พอใจ	- ประชาชนในครัวเรือน มีน้ำในการอุปโภค บริโภคอย่างเพียงพอ ตลอดปี	กองช่าง
รวม	๑๘ โครงการ			-	-	๘,๒๓๘,๔๐๐	-	-			

รายละเอียดโครงการพัฒนา
 แผนพัฒนาท้องถิ่น (พ.ศ.๒๕๖๑-๒๕๖๕) เพิ่มเติม ฉบับที่ ๑
 สำหรับ องค์กรปกครองส่วนท้องถิ่นที่ดำเนินการเอง
 เทศบาลตำบลดอนศิลา อำเภอเวียงชัย จังหวัดเชียงราย

- ก. ยุทธศาสตร์จังหวัดที่ ๖ การรักษาความมั่นคงความปลอดภัยในชีวิตและทรัพย์สิน
 ข. ยุทธศาสตร์การพัฒนาของ อปท. ในเขตจังหวัดที่ ๔ การพัฒนาคุณภาพชีวิตและการป้องกันบรรเทาสาธารณภัย
 ๑.ยุทธศาสตร์ที่ ๔ การพัฒนาด้านคุณภาพชีวิตและสังคม
 ➔ แผนงานการรักษาความสงบภายใน : งานป้องกันภัยฝ่ายพลเรือนและระงับอัคคีภัย

ที่	โครงการ	วัตถุประสงค์	เป้าหมาย (ผลผลิตของโครงการ)	งบประมาณและที่ผ่านมา					ตัวชี้วัด (KPI)	ผลที่คาดว่าจะได้รับ	หน่วยงาน รับผิดชอบ หลัก
				๒๕๖๑	๒๕๖๒	๒๕๖๓	๒๕๖๔	๒๕๖๕			
๑	โครงการฝึกอบรม ชุดปฏิบัติการจิต อาสาภัยพิบัติ ประจำองค์กร ปกครองส่วน ท้องถิ่น	๑.เพื่อเสริมสร้างศักยภาพ และความเข้มแข็งให้แก่ เทศบาลตำบลดอนศิลา ให้มีบุคลากรที่สามารถ ปฏิบัติหน้าที่ช่วยเหลือ เจ้าพนักงานในการป้องกัน และบรรเทาสาธารณภัย ได้อย่างมีประสิทธิภาพ ๒.เพื่อส่งเสริมความรู้ด้าน การจัดการสาธารณภัย เบื้องต้น ระบบบัญชาการ เหตุการณ์ (Incident Command System : ICS) การควบคุมสั่งการ การบริหารจัดการ	๑.ผู้เข้ารับการอบรม ได้แก่ จิตอาสาภัยพิบัติ ของเทศบาลตำบลดอน ศิลา จำนวน ๕๐ คน ๒.ผู้สังเกตการณ์ ได้แก่ นักเรียนจิตอาสา หลักสูตรพื้นฐาน และ/ หรือ หลักสูตรประจำ จำนวน ๑๐ คน ต่อรุ่น	-	-	๕๐,๐๐๐	๕๐,๐๐๐	๕๐,๐๐๐	๑.จำนวน จิตอาสาภัย พิบัติเข้ารับการ อบรม ๒.จำนวน นักเรียนจิต อาสาเข้ารับ อบรมตาม หลักสูตร	๑.ผู้เข้ารับการฝึกอบรม สามารถปฏิบัติหน้าที่ ช่วยเหลือเจ้าพนักงานใน การป้องกันและบรรเทาสา ธารณภัยในพื้นที่เกิดเหตุได้ อย่างถูกต้อง รวดเร็ว เป็น ระบบและมีมาตรฐาน เดียวกัน ๒.ผู้เข้ารับการฝึกอบรม สามารถให้การสนับสนุน การปฏิบัติงานของ กองอำนวยการป้องกัน และบรรเทาสาธารณภัย ได้อย่างมีประสิทธิภาพ ลดความสูญเสียในชีวิตและ ทรัพย์สินจากสาธารณภัย	สำนัก ปลัดเทศบาล

ที่	โครงการ	วัตถุประสงค์	เป้าหมาย (ผลผลิตของ โครงการ)	งบประมาณและที่ผ่านมา					ตัวชี้วัด (KPI)	ผลที่คาดว่าจะ ได้รับ	หน่วยงาน รับผิดชอบ หลัก
				๒๕๖๑	๒๕๖๒	๒๕๖๓	๒๕๖๔	๒๕๖๕			
		<p>สาธารณสุขในพื้นที่เกิดเหตุที่มีรูปแบบและมาตรฐานเดียวกัน ให้กับชุดปฏิบัติการจิตอาสาภัยพิบัติประจำเทศบาลตำบลคอนศิลา</p> <p>๓. เพื่อพัฒนาระบบการปฏิบัติงานกู้ภัยในภาวะฉุกเฉินให้เป็นระบบรวดเร็ว และทันต่อเหตุการณ์</p> <p>๔. เพื่อสนับสนุนให้โครงการจิตอาสาพระราชทาน ในระดับพื้นที่ที่มีความเข้มแข็ง และมีทักษะความรู้ ความชำนาญในการจัดการภัยพิบัติ อันจะส่งผลให้ประชาชนในตำบลคอนศิลา มีความปลอดภัยในชีวิตและทรัพย์สิน</p>							๓.เทศบาลตำบลคอนศิลา มีจิตอาสาภัยพิบัติ ในการทำหน้าที่เป็นผู้ช่วยเจ้าพนักงานในการป้องกันและบรรเทาสาธารณภัยในพื้นที่ มีความรู้ความเข้าใจในการจัดการสาธารณภัยเบื้องต้น ระบบบัญชาการเหตุการณ์ (Incident Command System : ICS) การควบคุมสั่งการการบริหารจัดการสาธารณภัยในพื้นที่เกิดเหตุ ที่เป็นรูปแบบ และมีมาตรฐานเดียวกัน สามารถบัญชาการและปฏิบัติการร่วมกับชุดปฏิบัติการของเทศบาลตำบลคอนศิลาได้อย่างมีเอกภาพ		
รวม	๑ โครงการ	-	-	-	-	๕๐,๐๐๐	๕๐,๐๐๐	๕๐,๐๐๐	-	-	-

รายละเอียดโครงการพัฒนา
แผนพัฒนาท้องถิ่น (พ.ศ.๒๕๖๑-๒๕๖๕) เพิ่มเติม ฉบับที่ ๑
สำหรับ องค์กรปกครองส่วนท้องถิ่นที่ดำเนินการเอง
เทศบาลตำบลคอนศิลา อำเภอเวียงชัย จังหวัดเชียงราย

- ก. ยุทธศาสตร์จังหวัดที่ ๒ การรักษาความมั่นคงความปลอดภัยในชีวิตและทรัพย์สิน
ข. ยุทธศาสตร์การพัฒนาของ อปท. ในเขตจังหวัดที่ ๒ การพัฒนาด้านการเมืองการบริหาร

๑.ยุทธศาสตร์ที่ ๒ การพัฒนาด้านการเมืองและการบริหาร

⇒ แผนงานบริหารงานทั่วไป : งานบริหารทั่วไป

ที่	โครงการ	วัตถุประสงค์	เป้าหมาย (ผลผลิตของ โครงการ)	งบประมาณและที่ผ่านมา					ตัวชี้วัด (KPI)	ผลที่คาดว่าจะ ได้รับ	หน่วยงาน รับผิดชอบ หลัก
				๒๕๖๑	๒๕๖๒	๒๕๖๓	๒๕๖๔	๒๕๖๕			
๑	โครงการช่วยเหลือผู้ประสบภัยพิบัติต่างๆ ของเทศบาลตำบลคอนศิลา	๑.เพื่อเป็นการช่วยเหลือบรรเทาทุกข์ให้แก่ผู้ประสบภัยเบื้องต้นและเป็นการช่วยเหลือในระยะยาวให้แก่ผู้ประสบภัยพิบัติต่างๆ เช่น ซ่อมแซมฟื้นฟู และก่อสร้าง และได้บำเพ็ญประโยชน์ต่อผู้ประสบภัยและสังคม	ผู้ประสบภัยพิบัติต่างๆ เช่น อัคคีภัย วัตภัย อุทกภัย ภัยแล้ง โรคระบาดในมนุษย์ โรคระบาดสัตว์ การระบาดของศัตรูพืช ตลอดจนภัยอื่นๆ อันมีผลกระทบต่อสาธารณสุข ไม่ว่าจะเกิดจากธรรมชาติ มีผู้ทำให้เกิดขึ้น อุบัติเหตุ	-	-	๒๐๐,๐๐๐	๒๐๐,๐๐๐	๒๐๐,๐๐๐	๑.จำนวนภัยพิบัติที่ได้รับ การช่วยเหลือ ๒.ร้อยละ ๘๐ มีความพึงพอใจต่อเทศบาลตำบลคอนศิลาใน การช่วยเหลือผู้ประสบภัยพิบัติ	๑.เทศบาลตำบลคอนศิลา ได้ช่วยกันบำเพ็ญประโยชน์กับ ผู้ประสบภัยและสังคม ๒.ผู้ประสบภัยมีขวัญและกำลังใจ และไม่รู้สึกว่าจะถูกทอดทิ้ง ๓.ผู้ประสบภัยได้รับความช่วยเหลือจากสังคมเสมอภาคกันทุกคน	สำนักปลัดเทศบาล

ที่	โครงการ	วัตถุประสงค์	เป้าหมาย (ผลผลิตของ โครงการ)	งบประมาณและที่ผ่านมา					ตัวชี้วัด (KPI)	ผลที่คาดว่าจะได้รับ	หน่วยงาน รับผิดชอบ หลัก
				๒๕๖๑	๒๕๖๒	๒๕๖๓	๒๕๖๔	๒๕๖๕			
		๒. เพื่อให้ผู้ประสบภัย ได้มีขวัญกำลังใจและ ไม่รู้สึกรำคาญท้อทึง ๓. เพื่อเป็นการสร้าง มนุษยธรรม กับทุก คนที่ประสบภัย	หรือเหตุอื่นใด ซึ่ง ก่อให้เกิดอันตรายแก่ ชีวิต ร่างกายของ ประชาชน หรือความ เสียหายแก่ทรัพย์สิน ของประชาชน หรือ ของรัฐ และให้ หมายความรวมถึง ภัยทางอากาศ และ การก่อวินาศกรรม ด้วย								
รวม	๑ โครงการ	-	-	-	-	๒๐๐,๐๐๐	๒๐๐,๐๐๐	๒๐๐,๐๐๐	-	-	-

รายละเอียดโครงการพัฒนา
 แผนพัฒนาท้องถิ่น (พ.ศ.๒๕๖๑-๒๕๖๕) เพิ่มเติม ฉบับที่ ๑
 สำหรับ องค์กรปกครองส่วนท้องถิ่นที่ดำเนินการเอง
 เทศบาลตำบลดอนศิลา อำเภอเวียงชัย จังหวัดเชียงราย

ก.ยุทธศาสตร์จังหวัดเชียงรายที่ ๑ การพัฒนาขีดความสามารถในการแข่งขันด้านการค้าและการลงทุนและบริการโลจิสติกส์ เชื่อมโยงกลุ่มจังหวัด กลุ่มอาเซียน+๖ และ GMS
 ยุทธศาสตร์จังหวัดเชียงรายที่ ๖ การรักษาความมั่นคงความปลอดภัยในชีวิตและทรัพย์สิน
 ข.ยุทธศาสตร์การพัฒนาของ อปท. ในเขตจังหวัดที่ ๖ การพัฒนาด้านการเมืองการบริหาร
 ๑.ยุทธศาสตร์ที่ ๖ การพัฒนาด้านการเมืองและการบริหาร
 => แผนงานอุตสาหกรรมและการโยธา : งานก่อสร้างโครงสร้างพื้นฐาน

ที่	โครงการ	วัตถุประสงค์	เป้าหมาย (ผลผลิตของ โครงการ)	งบประมาณและที่ผ่านมา					ตัวชี้วัด (KPI)	ผลที่คาดว่าจะ ได้รับ	หน่วยงาน รับผิดชอบ หลัก
				๒๕๖๑	๒๕๖๒	๒๕๖๓	๒๕๖๔	๒๕๖๕			
๑	ขุดเจาะบ่อบาดาล สำนักงานเทศบาล ตำบลดอนศิลา หมู่ที่ ๒ บ้านหลังกฤษกร	- เพื่อให้ประชาชนที่มา ติดต่อราชการมีน้ำในการ อุปโภคอย่างเพียงพอ และทั่วถึง - เพื่อให้ผู้บริหาร สมาชิก สภาเทศบาล พนักงาน พนักงานจ้าง ที่ปฏิบัติ หน้าที่ในสำนักงาน มีน้ำในการอุปโภคอย่าง เพียงพอและทั่วถึง	เจาะบ่อบาดาลขนาด เส้นผ่าศูนย์กลางบ่อ ๖ นิ้ว ความลึกไม่น้อย กว่า ๙๐.๐๐ เมตร จำนวน ๑ บ่อ	-	-	๓๑๕,๙๐๐	๓๑๕,๙๐๐	-	- จำนวนบ่อน้ำ ได้รับการเจาะ บาดาลเพิ่มขึ้น - ร้อยละ ๘๐ ของ ประชาชนที่มา ติดต่อราชการมี ความพึงพอใจ - ร้อยละ ๘๐ ของ เจ้าหน้าที่ที่ ปฏิบัติงานใน สำนักงานเทศบาล มีความพึงพอใจ	- ประชาชนที่มาติดต่อ ราชการ และผู้บริหาร ท้องถิ่น สมาชิกสภา เทศบาล พนักงาน พนักงานจ้าง มีน้ำใน การอุปโภคอย่าง เพียงพอตลอดปี	กองช่าง

รายละเอียดโครงการพัฒนา
แผนพัฒนาท้องถิ่น (พ.ศ.๒๕๖๑-๒๕๖๕) เพิ่มเติม ฉบับที่ ๑
สำหรับ องค์กรปกครองส่วนท้องถิ่นที่ดำเนินการเอง
เทศบาลตำบลตอนศิลา อำเภอเวียงชัย จังหวัดเชียงราย

- ก.ยุทธศาสตร์จังหวัดเชียงรายที่ ๑ การพัฒนาขีดความสามารถในการแข่งขันด้านการค้าและการลงทุนและบริการโลจิสติกส์ เชื่อมโยงกลุ่มจังหวัด กลุ่มอาเซียน+๖ และ GMS
ยุทธศาสตร์จังหวัดเชียงรายที่ ๖ การรักษาความมั่นคงความปลอดภัยในชีวิตและทรัพย์สิน
ข.ยุทธศาสตร์การพัฒนาของ อปท. ในเขตจังหวัดที่ ๖ การพัฒนาด้านการเมืองการบริหาร
๑.ยุทธศาสตร์ที่ ๖ การพัฒนาด้านการเมืองและการบริหาร

➔ แผนงานอุตสาหกรรมและการโยธา : งานก่อสร้างโครงสร้างพื้นฐาน

ที่	โครงการ	วัตถุประสงค์	เป้าหมาย (ผลผลิตของ โครงการ)	งบประมาณและที่ผ่านมา					ตัวชี้วัด (KPI)	ผลที่คาดว่าจะ ได้รับ	หน่วยงาน รับผิดชอบ หลัก
				๒๕๖๑	๒๕๖๒	๒๕๖๓	๒๕๖๔	๒๕๖๕			
๒	ก่อสร้างระบบประปา บริเวณสวน พระราชเสาวนีย์ผาช้าง หมู่ที่ ๑๖ บ้านดอนเหนือ	- เพื่อให้ประชาชน ที่มาใช้ประโยชน์พื้นที่ สวนพระราชเสาวนีย์ ผาช้าง มีน้ำในการ อุปโภคอย่างเพียงพอ และทั่วถึง		-	-	๕๐๐,๐๐๐	๕๐๐,๐๐๐	๕๐๐,๐๐๐	- จำนวนระบบ ประปาเพิ่มขึ้น - ร้อยละ ๘๐ ของประชาชน ที่มาใช้ประโยชน์ พื้นที่สวนพระ ราชเสาวนีย์ ผาช้าง มีความพึงพอใจ	- ประชาชนที่มาใช้ ประโยชน์พื้นที่สวน พระราชเสาวนีย์ผาช้าง มีน้ำในการอุปโภค อย่างเพียงพอตลอดปี	กองช่าง
รวม	๒ โครงการ	-	-	-	-	๘๑๕,๙๐๐	๘๑๕,๙๐๐	๕๐๐,๐๐๐			

รายละเอียดบัญชีครุภัณฑ์
แผนพัฒนาท้องถิ่น (พ.ศ.๒๕๖๑-๒๕๖๕)
เพิ่มเติม ฉบับที่ ๑ ประจำปี พ.ศ.๒๕๖๓
เทศบาลตำบลอนศิลา
(ผ.๐๓)

บัญชีครุภัณฑ์
แผนพัฒนาท้องถิ่น (พ.ศ.๒๕๖๑-๒๕๖๕) เพิ่มเติม ฉบับที่ ๑
เทศบาลตำบลคอนศิลา อำเภอเวียงชัย จังหวัดเชียงราย

ร.น.	แผนงาน	หมวด	ประเภท	เป้าหมาย (ผลผลิตของครุภัณฑ์)	งบประมาณ					หน่วยงาน รับผิดชอบหลัก
					๒๕๖๑	๒๕๖๒	๒๕๖๓	๒๕๖๔	๒๕๖๕	
๑	บริหารงาน ทั่วไป	ครุภัณฑ์	ครุภัณฑ์ สำนักงาน	โต๊ะทำงานเหล็ก ขนาดไม่น้อยกว่า ๕ ฟุต จำนวน ๒ ตัวๆ ละ ๖,๐๐๐ บาท โดยมีคุณลักษณะเฉพาะสังเขป ๑) โต๊ะเหล็ก ๒) ขนาดไม่น้อยกว่า ๕ ฟุต ๓) มีลิ้นชัก โดยสืบราคาจากท้องตลาด	-	-	๑๒,๐๐๐	๑๒,๐๐๐	-	สำนัก ปลัดเทศบาล
๒	บริหารงาน ทั่วไป	ครุภัณฑ์	ครุภัณฑ์ สำนักงาน	โต๊ะคอมพิวเตอร์ ขนาดไม่น้อยกว่า ๓ ฟุต จำนวน ๔ ตัวๆ ละ ๑,๕๐๐ บาท โดยมีคุณลักษณะเฉพาะสังเขป ๑) เป็นโต๊ะคอมพิวเตอร์ ๒) ขนาดไม่น้อยกว่า ๔๐x๖๐x๗๕ เซนติเมตร (กว้างxยาวxสูง) โดยสืบราคาจากท้องตลาด	-	-	๖,๐๐๐	๖,๐๐๐	-	สำนัก ปลัดเทศบาล

บัญชีครุภัณฑ์
 แผนพัฒนาท้องถิ่น (พ.ศ.๒๕๖๑-๒๕๖๕) เพิ่มเติม ฉบับที่ ๑
 เทศบาลตำบลคอนศิลา อำเภอเวียงชัย จังหวัดเชียงราย

ที่	แผนงาน	หมวด	ประเภท	เป้าหมาย (ผลผลิตของครุภัณฑ์)	งบประมาณ					หน่วยงาน รับผิดชอบหลัก
					๒๕๖๑	๒๕๖๒	๒๕๖๓	๒๕๖๔	๒๕๖๕	
๓	บริหารงาน ทั่วไป	ครุภัณฑ์	ครุภัณฑ์ สำนักงาน	เก้าอี้ทำงาน(สำหรับพนักงาน) จำนวน ๓ ตัวๆ ละ ๒,๕๐๐ บาท โดยมีคุณลักษณะเฉพาะสังเขป ๑) เก้าอี้บุวม ๒) มีพนักพิงหลัง ๓) ล้อเลื่อนปรับระดับได้ ๔) มีที่พักแขนทั้งสองข้าง โดยสืบราคาจากท้องตลาด	-	-	๗,๕๐๐	๗,๕๐๐	-	สำนัก ปลัดเทศบาล
๔	บริหารงาน ทั่วไป	ครุภัณฑ์	ครุภัณฑ์ สำนักงาน	ตู้เอกสารกระจกบานเลื่อน ขนาดไม่น้อยกว่า ๔ ฟุต จำนวน ๓ ตู้ๆละ ๕,๐๐๐ บาท โดยมีคุณลักษณะเฉพาะสังเขป ๑. เป็นตู้เอกสารเหล็กบานเลื่อนกระจก จัดเก็บ ๒ ชั้น ๒.ผลิตจากแผ่นเหล็ก ๓.บานเลื่อนกระจก ๒ ประตู มือจับอะลูมิเนียมแบบฝัง พร้อมกุญแจล็อค ๔.สำหรับเก็บแฟ้มเอกสาร สมุดหนังสือและ ของใช้ต่างๆ ๕.ขนาดไม่น้อยกว่า ๔ ฟุต โดยสืบราคาจากท้องตลาด	-	-	๑๕,๐๐๐	๑๕,๐๐๐	-	สำนัก ปลัดเทศบาล

บัญชีครุภัณฑ์
แผนพัฒนาท้องถิ่น (พ.ศ.๒๕๖๑-๒๕๖๕) เพิ่มเติม ฉบับที่ ๑
เทศบาลตำบลดอนศิลา อำเภอเวียงชัย จังหวัดเชียงราย

ที่	แผนงาน	หมวด	ประเภท	เป้าหมาย (ผลผลิตของครุภัณฑ์)	งบประมาณ					หน่วยงาน รับผิดชอบหลัก
					๒๕๖๑	๒๕๖๒	๒๕๖๓	๒๕๖๔	๒๕๖๕	
๕	บริหารงาน ทั่วไป	ครุภัณฑ์	ครุภัณฑ์ สำนักงาน	ตู้เหล็กเก็บเอกสาร ๑๕ ลิ้นชัก จำนวน ๑ ตู้ละ ๕,๐๐๐ บาท โดยมี คุณลักษณะ ดังนี้ ๑.โครงตู้และลิ้นชักทำจากเหล็กแผ่น แข็งแรงทนทาน พร้อมกุญแจล็อก ๒.มีลิ้นชัก ๑๕ ลิ้นชัก ๓.ขนาดสินค้า (กว้าง*ยาว*สูง) (๔๖ ซม.*๓๗ ซม.*๑๓๐ ซม.) จัดหาโดย สิบลำจากท้องตลาดเนื่องจากไม่มีตามบัญชีราคา มาตราฐานครุภัณฑ์ กองมาตรฐานงบประมาณ ๑ สำนักงานประมาณ ธันวาคม ๒๕๖๒	-	-	๕,๐๐๐	๕,๐๐๐	-	สำนัก ปลัดเทศบาล
๖	บริหารงาน ทั่วไป	ครุภัณฑ์	ครุภัณฑ์ สำนักงาน	เครื่องสแกนลายนิ้วมือ ชนิดบันทึกเวลาเข้า ออกงาน จำนวน ๑ เครื่องๆ ละ ๘,๕๐๐ บาท โดยมีคุณลักษณะเฉพาะสังเขป - ตามบัญชีราคามาตราฐานครุภัณฑ์ กองมาตรฐานงบประมาณ ๑ สำนักงานประมาณ ธันวาคม ๒๕๖๒	-	-	๘,๕๐๐	๘,๕๐๐	-	สำนัก ปลัดเทศบาล
๗	บริหารงาน ทั่วไป	ครุภัณฑ์	ครุภัณฑ์ งานบ้าน งานครัว	เครื่องซักผ้า แบบธรรมดา ขนาด ๑๕ กิโลกรัม จำนวน ๑ เครื่องๆ ละ ๑๘,๐๐๐ บาท โดยมีคุณลักษณะเฉพาะสังเขป - ตามบัญชีราคามาตราฐานครุภัณฑ์ กองมาตรฐานงบประมาณ ๑ สำนักงานประมาณ ธันวาคม ๒๕๖๒	-	-	๑๘,๐๐๐	๑๘,๐๐๐	-	สำนัก ปลัดเทศบาล

บัญชีครุภัณฑ์
แผนพัฒนาท้องถิ่น (พ.ศ.๒๕๖๑-๒๕๖๕) เพิ่มเติม ฉบับที่ ๑
เทศบาลตำบลอนศิลา อำเภอเวียงชัย จังหวัดเชียงราย

ร.ก.	แผนงาน	หมวด	ประเภท	เป้าหมาย (ผลผลิตของครุภัณฑ์)	งบประมาณ					หน่วยงาน รับผิดชอบหลัก
					๒๕๖๑	๒๕๖๒	๒๕๖๓	๒๕๖๔	๒๕๖๕	
๘	บริหารงาน ทั่วไป	ครุภัณฑ์	ครุภัณฑ์ คอมพิวเตอร์	เครื่องคอมพิวเตอร์ All In One สำหรับงาน สำนักงาน จำนวน ๒ เครื่องๆละ ๑๗,๐๐๐ บาท โดยมีคุณลักษณะพื้นฐาน - ตามประกาศเกณฑ์ราคากลางและคุณลักษณะ พื้นฐานครุภัณฑ์คอมพิวเตอร์ของกระทรวง เทคโนโลยีสารสนเทศและการสื่อสาร ฉบับเดือนมีนาคม ๒๕๖๒	-	-	๓๔,๐๐๐	๓๔,๐๐๐	-	สำนัก ปลัดเทศบาล
๙	บริหารงาน ทั่วไป	ครุภัณฑ์	ครุภัณฑ์ คอมพิวเตอร์	เครื่องพิมพ์แบบฉีดหมึกพร้อมติดตั้งถังหมึกพิมพ์ (Ink Tank Printer) จำนวน ๓ เครื่องๆ ละ ๔,๓๐๐ บาท โดยมีคุณลักษณะพื้นฐาน - ตามประกาศเกณฑ์ราคากลางและคุณลักษณะ พื้นฐานครุภัณฑ์คอมพิวเตอร์ของกระทรวง เทคโนโลยีสารสนเทศและการสื่อสาร ฉบับเดือนมีนาคม ๒๕๖๒	-	-	๑๒,๙๐๐	๑๒,๙๐๐	-	สำนัก ปลัดเทศบาล

บัญชีครุภัณฑ์
 แผนพัฒนาท้องถิ่น (พ.ศ.๒๕๖๑-๒๕๖๕) เพิ่มเติม ฉบับที่ ๑
 เทศบาลตำบลดอนศิลา อำเภอเวียงชัย จังหวัดเชียงราย

ที่	แผนงาน	หมวด	ประเภท	เป้าหมาย (ผลผลิตของครุภัณฑ์)	งบประมาณ					หน่วยงาน รับผิดชอบหลัก
					๒๕๖๑	๒๕๖๒	๒๕๖๓	๒๕๖๔	๒๕๖๕	
๑๐	บริหารงาน ทั่วไป	ครุภัณฑ์	ครุภัณฑ์ คอมพิวเตอร์	เครื่องคอมพิวเตอร์ All In One สำหรับงานสำนักงาน จำนวน ๑ เครื่องๆละ ๑๗,๐๐๐ บาท โดยมีคุณลักษณะพื้นฐาน - ตามเกณฑ์ราคากลางและคุณลักษณะพื้นฐานการจัดหา อุปกรณ์และระบบคอมพิวเตอร์ ประกาศ ณ วันที่ ๑๒ พฤษภาคม ๒๕๖๓	-	-	๑๗,๐๐๐	๑๗,๐๐๐	-	กองคลัง
๑๑	บริหารงาน ทั่วไป	ครุภัณฑ์	ครุภัณฑ์ คอมพิวเตอร์	เครื่องพิมพ์แบบฉีดหมึกพร้อมติดตั้งถังหมึกพิมพ์ (Ink Tank Printer) จำนวน ๑ เครื่องๆละ ๔,๓๐๐ บาท โดยมีคุณลักษณะพื้นฐาน - ตามเกณฑ์ราคากลางและคุณลักษณะพื้นฐานการจัดหา อุปกรณ์และระบบคอมพิวเตอร์ ประกาศ ณ วันที่ ๑๒ พฤษภาคม ๒๕๖๓	-	-	๔,๓๐๐	๔,๓๐๐	-	กองคลัง
๑๒	บริหารงาน ทั่วไป	ครุภัณฑ์	ครุภัณฑ์ คอมพิวเตอร์	เครื่องพิมพ์เลเซอร์ หรือ LED ขาวดำ (๑๘ หน้า/นาที่) จำนวน ๑ เครื่องๆละ ๒,๖๐๐ บาท โดยมีคุณลักษณะพื้นฐาน -ตามเกณฑ์ราคากลางและคุณลักษณะพื้นฐานการจัดหา อุปกรณ์และระบบคอมพิวเตอร์ ประกาศ ณ วันที่ ๑๒ พฤษภาคม ๒๕๖๓	-	-	๒,๖๐๐	๒,๖๐๐	-	กองคลัง
รวม					-	-	๑๔๒,๘๐๐	๑๔๒,๘๐๐	-	

บัญชีครุภัณฑ์
แผนพัฒนาท้องถิ่น (พ.ศ.๒๕๖๑-๒๕๖๕) เพิ่มเติม ฉบับที่ ๑
เทศบาลตำบลดอนศิลา อำเภอเวียงชัย จังหวัดเชียงราย

ที่	แผนงาน	หมวด	ประเภท	เป้าหมาย (ผลผลิตของครุภัณฑ์)	งบประมาณ					หน่วยงาน รับผิดชอบหลัก
					๒๕๖๑	๒๕๖๒	๒๕๖๓	๒๕๖๔	๒๕๖๕	
๑	การรักษา ความสงบ ภายใน	ครุภัณฑ์	ครุภัณฑ์ สำนักงาน	ตู้ล็อกเกอร์ ๖ ประตู จำนวน ๑ ตู้ โดยมีคุณลักษณะเฉพาะสังเขป ๑.ตู้ล็อกเกอร์เหล็ก ๖ ประตู (๓ แถว ๒ ชั้น) ๒. ผลิตจากแผ่นเหล็กคุณภาพดี หนาน้อยกว่า ๐.๖ มม. แข็งแรง ทนทาน ๓. บานปิดที่ประตูเดียว มือจับพลาสติกแบบฝัง พร้อม กุญแจล็อกแบบแยกล็อก ๔. ขนาดไม่น้อยกว่า ๙๐ ซม. x ๔๕ ซม. x ๑๘๐ ซม. (กว้าง x ลึก x สูง) โดยสืบราคาจากท้องตลาด	-	-	๘,๐๐๐	๘,๐๐๐	-	สำนัก ปลัดเทศบาล
๒	การรักษา ความสงบ ภายใน	ครุภัณฑ์	ครุภัณฑ์ ยานพาหนะ และขนส่ง	รถบรรทุกน้ำเอนกประสงค์ จำนวน ๑ คัน โดยมีคุณลักษณะเฉพาะสังเขป ๑) ขนาด ๖ ตัน ๖ ล้อ ปริมาตรกระบอกสูบไม่ต่ำกว่า ๖,๐๐๐ ซีซี หรือกำลังเครื่องยนต์สูงสุดไม่ต่ำกว่า ๑๗๐ กิโลวัตต์ ๒) แบบบรรทุกน้ำ จุน้ำได้ไม่น้อยกว่า ๖,๐๐๐ ลิตร ๓) น้ำหนักของรถรวมน้ำหนักบรรทุกไม่ต่ำกว่า ๑๒,๐๐๐ กิโลกรัม ๔) เป็นราคาพร้อมปั๊มและอุปกรณ์ โดยสืบราคาจากท้องตลาด	-	-	๒,๕๐๐,๐๐๐	-	-	สำนัก ปลัดเทศบาล
รวม					-	-	๒,๕๐๘,๐๐๐	๘,๐๐๐	-	

บัญชีครุภัณฑ์
แผนพัฒนาท้องถิ่น (พ.ศ.๒๕๖๑-๒๕๖๕) เพิ่มเติม ฉบับที่ ๑
เทศบาลตำบลอนศิลา อำเภอเวียงชัย จังหวัดเชียงราย

ที่	แผนงาน	หมวด	ประเภท	เป้าหมาย (ผลผลิตของครุภัณฑ์)	งบประมาณ					หน่วยงาน รับผิดชอบหลัก
					๒๕๖๑	๒๕๖๒	๒๕๖๓	๒๕๖๔	๒๕๖๕	
๑	การศึกษา	ครุภัณฑ์	ครุภัณฑ์ สำนักงาน	โต๊ะทำงานเหล็ก ขนาดไม่น้อยกว่า ๕ ฟุต จำนวน ๒- ตัวๆ ละ ๖,๐๐๐ บาท โดยมีคุณลักษณะเฉพาะสิ่งเขป ๑) โต๊ะเหล็ก ๒) ขนาดไม่น้อยกว่า ๕ ฟุต ๓) มีลิ้นชัก โดยสืบราคาจากท้องตลาด	-	-	๑๒,๐๐๐	๑๒,๐๐๐	-	กองการศึกษา
๒	การศึกษา	ครุภัณฑ์	ครุภัณฑ์ สำนักงาน	โต๊ะคอมพิวเตอร์ ขนาดไม่น้อยกว่า ๓ ฟุต จำนวน ๒ ตัวๆ ละ ๑,๕๐๐ บาท โดยมีคุณลักษณะเฉพาะสิ่งเขป ๑) เป็นโต๊ะคอมพิวเตอร์ ๒) ขนาดไม่น้อยกว่า ๔๐x๖๐x๗๕ เซนติเมตร (กว้างxยาวxสูง) โดยสืบราคาจากท้องตลาด	-	-	๓,๐๐๐	๓,๐๐๐	-	กองการศึกษา
๓	การศึกษา	ครุภัณฑ์	ครุภัณฑ์ สำนักงาน	เก้าอี้ทำงาน(สำหรับพนักงาน) จำนวน ๒ ตัวๆ ละ ๒,๕๐๐ บาท โดยี่มีคุณลักษณะเฉพาะสิ่งเขป ๑) เก้าอี้บุวม ๒) มีพนักพิงหลัง ๓) ล้อเลื่อนปรับระดับได้ ๔) มีที่พักแขนทั้งสองข้าง โดยสืบราคาจากท้องตลาด	-	-	๕,๐๐๐	๕,๐๐๐	-	กองการศึกษา

บัญชีครุภัณฑ์
แผนพัฒนาท้องถิ่น (พ.ศ.๒๕๖๑-๒๕๖๕) เพิ่มเติม ฉบับที่ ๑
เทศบาลตำบลดอนศิลา อำเภอเวียงชัย จังหวัดเชียงราย

ที่	แผนงาน	หมวด	ประเภท	เป้าหมาย (ผลผลิตของครุภัณฑ์)	งบประมาณ					หน่วยงาน รับผิดชอบหลัก
					๒๕๖๑	๒๕๖๒	๒๕๖๓	๒๕๖๔	๒๕๖๕	
๔	การศึกษา	ครุภัณฑ์	ครุภัณฑ์ คอมพิวเตอร์	เครื่องคอมพิวเตอร์ All In One สำหรับงานสำนักงาน จำนวน ๒ เครื่องๆละ ๑๗,๐๐๐ บาท โดยมีคุณลักษณะพื้นฐาน - ตามประกาศเกณฑ์ราคากลางและคุณลักษณะพื้นฐาน ครุภัณฑ์คอมพิวเตอร์ของกระทรวงเทคโนโลยี สารสนเทศและการสื่อสาร ฉบับเดือนมีนาคม ๒๕๖๒	-	-	๓๔,๐๐๐	๓๔,๐๐๐	-	กองการศึกษา
๕	การศึกษา	ครุภัณฑ์	ครุภัณฑ์ คอมพิวเตอร์	เครื่องพิมพ์แบบฉีดหมึกพร้อมติดตั้งถังหมึกพิมพ์ (Ink Tank Printer) จำนวน ๒ เครื่องๆ ละ ๔,๓๐๐ บาท โดยมีคุณลักษณะพื้นฐาน - ตามประกาศเกณฑ์ราคากลางและคุณลักษณะพื้นฐาน ครุภัณฑ์คอมพิวเตอร์ของกระทรวงเทคโนโลยี สารสนเทศและการสื่อสาร ฉบับเดือนมีนาคม ๒๕๖๒	-	-	๘,๖๐๐	๘,๖๐๐	-	กองการศึกษา
๖	การศึกษา	ครุภัณฑ์	ครุภัณฑ์ คอมพิวเตอร์	เครื่องสำรองไฟ ขนาด ๘๐๐ V จำนวน ๓ เครื่องๆละ ๒,๕๐๐ บาท โดยี่มีคุณลักษณะพื้นฐาน - ตามประกาศเกณฑ์ราคากลางและคุณลักษณะพื้นฐาน ครุภัณฑ์คอมพิวเตอร์ของกระทรวงเทคโนโลยี สารสนเทศและการสื่อสาร ฉบับเดือนมีนาคม ๒๕๖๒	-	-	๗,๕๐๐	๗,๕๐๐	-	กองการศึกษา
รวม							๗๐,๑๐๐	๗๐,๑๐๐	-	

บัญชีครุภัณฑ์
แผนพัฒนาท้องถิ่น (พ.ศ.๒๕๖๑-๒๕๖๕) เพิ่มเติม ฉบับที่ ๑
เทศบาลตำบลอนศิลา อำเภอเวียงชัย จังหวัดเชียงราย

ที่	แผนงาน	หมวด	ประเภท	เป้าหมาย (ผลผลิตของครุภัณฑ์)	งบประมาณ					หน่วยงาน รับผิดชอบหลัก
					๒๕๖๑	๒๕๖๒	๒๕๖๓	๒๕๖๔	๒๕๖๕	
๑	สาธารณสุข	ครุภัณฑ์	ครุภัณฑ์ วิทยาศาสตร์ หรือการแพทย์	เปลสนาม จำนวน ๑ ชุด โดยมีคุณลักษณะเฉพาะสิ่งเซป ๑) ผลิตจากพลาสติก HDPE ขึ้นรูปขึ้นเดียว มีความแข็งแรงไม่แตกง่าย ๒) ขนาดไม่น้อยกว่า ๑๘๐*๔๔ เซนติเมตร หนาไม่น้อยกว่าหรือเท่ากับ ๕ เซนติเมตร ๓) น้ำหนักไม่เกิน ๑๐ กิโลกรัม ๔) รับน้ำหนักสูงสุดไม่น้อยกว่าหรือเท่ากับ ๒๐๐ กิโลกรัม ๕) Head Immobilizer ผลิตจากวัสดุน้ำหนัก เบา ขึ้นรูปขึ้นเดียว ไม่มีรอยต่อหรือรอยเย็บ ๖) เข็มขัดรัดผู้ป่วยหัวตะขอสวมเร็ว+ ก้ามปู ๓ เส้น ๗) สามารถนำเข้าเครื่อง X-Ray MRI CT-Scan ได้ ๘) บอร์ดที่ได้รับมาตรฐาน CEและ ISO๙๐๐๑:๒๐๐๘ โดยสืบราคาจากท้องตลาด	-	-	๖,๐๐๐	๖,๐๐๐	-	สำนัก ปลัดเทศบาล
รวม					-	-	๖,๐๐๐	๖,๐๐๐	-	

บัญชีครุภัณฑ์
แผนพัฒนาท้องถิ่น (พ.ศ.๒๕๖๑-๒๕๖๕) เพิ่มเติม ฉบับที่ ๑
เทศบาลตำบลอนศิลา อำเภอเวียงชัย จังหวัดเชียงราย

ที่	แผนงาน	หมวด	ประเภท	เป้าหมาย (ผลผลิตของครุภัณฑ์)	งบประมาณ					หน่วยงาน รับผิดชอบ หลัก
					๒๕๖๑	๒๕๖๒	๒๕๖๓	๒๕๖๔	๒๕๖๕	
๑	อุตสาหกรรม และการโยธา	ครุภัณฑ์	ครุภัณฑ์ สำนักงาน	เครื่องปรับอากาศ แบบแยกส่วน (ราคารวมค่าติดตั้ง) แบบติดผนังขนาด ๑๒,๐๐๐ บีทียู จำนวน ๓ เครื่องๆละ ๑๗,๐๐๐ บาท โดยมีคุณลักษณะเฉพาะสังเขป -ตามบัญชีราคามาตรฐานครุภัณฑ์ กองมาตรฐานงบประมาณ ๑ สำนักงานประมาณ ธันวาคม ๒๕๖๒	-	-	-	๕๑,๐๐๐	๕๑,๐๐๐	กองช่าง
๒	อุตสาหกรรม และการโยธา	ครุภัณฑ์	ครุภัณฑ์ สำนักงาน	เครื่องปรับอากาศ แบบแยกส่วน (ราคารวมค่าติดตั้ง) แบบติดผนัง ขนาด ๒๔,๐๐๐ บีทียู จำนวน ๒ เครื่องๆละ ๒๘,๐๐๐ บาท โดยมีคุณลักษณะเฉพาะสังเขป -ตามบัญชีราคามาตรฐานครุภัณฑ์ กองมาตรฐานงบประมาณ ๑ สำนักงานประมาณ ธันวาคม ๒๕๖๒	-	-	-	๕๖,๐๐๐	๕๖,๐๐๐	กองช่าง
รวม					-	-	-	๑๐๗,๐๐๐	๑๐๗,๐๐๐	

บัญชีครุภัณฑ์
 แผนพัฒนาท้องถิ่น (พ.ศ.๒๕๖๑-๒๕๖๕) เพิ่มเติม ฉบับที่ ๒
 เทศบาลตำบลดอนศิลา อำเภอเวียงชัย จังหวัดเชียงราย

ที่	แผนงาน	หมวด	ประเภท	เป้าหมาย (ผลผลิตของครุภัณฑ์)	งบประมาณ					หน่วยงาน รับผิดชอบ หลัก
					๒๕๖๑	๒๕๖๒	๒๕๖๓	๒๕๖๔	๒๕๖๕	
๑	อุตสาหกรรม และการโยธา	ครุภัณฑ์	ครุภัณฑ์ สำนักงาน	เครื่องปรับอากาศ แบบแยกส่วน (ราคารวมค่าติดตั้ง) แบบติดผนังขนาด ๑๒,๐๐๐ บีทียู จำนวน ๓ เครื่องๆละ ๑๗,๐๐๐ บาท โดยมีคุณลักษณะเฉพาะสังเขป ตามบัญชีราคา มาตรฐานครุภัณฑ์ กองมาตรฐานงบประมาณ ๑ สำนักงานประมาณ ธันวาคม ๒๕๖๒	-	-	-	๕๑,๐๐๐	๕๑,๐๐๐	กองช่าง
๒	อุตสาหกรรม และการโยธา	ครุภัณฑ์	ครุภัณฑ์ สำนักงาน	เครื่องปรับอากาศ แบบแยกส่วน (ราคารวมค่าติดตั้ง) แบบติดผนังขนาด ๒๔,๐๐๐ บีทียู จำนวน ๒ เครื่องๆละ ๒๘,๐๐๐ บาท โดยมีคุณลักษณะเฉพาะสังเขป ตามบัญชีราคา มาตรฐานครุภัณฑ์ กองมาตรฐานงบประมาณ ๑ สำนักงานประมาณ ธันวาคม ๒๕๖๒	-	-	-	๕๖,๐๐๐	๕๖,๐๐๐	กองช่าง
รวม					-	-	-	๑๐๗,๐๐๐	๑๐๗,๐๐๐	

บัญชีครุภัณฑ์
แผนพัฒนาท้องถิ่น (พ.ศ.๒๕๖๑-๒๕๖๕) เพิ่มเติม ฉบับที่ ๒
เทศบาลตำบลอนศิลา อำเภอเวียงชัย จังหวัดเชียงราย

ที่	แผนงาน	หมวด	ประเภท	เป้าหมาย (ผลผลิตของครุภัณฑ์)	งบประมาณ					หน่วยงาน รับผิดชอบ หลัก
					๒๕๖๑	๒๕๖๒	๒๕๖๓	๒๕๖๔	๒๕๖๕	
๓	อุตสาหกรรม และการโยธา	ครุภัณฑ์	ครุภัณฑ์ การเกษตร	เครื่องสูบน้ำ (แบบหอยโข่ง) มอเตอร์ไฟฟ้า สูบน้ำได้ ๑,๑๓๐ ลิตรต่อนาที จำนวน ๔ เครื่องๆละ ๑๘,๒๐๐ บาท - ตามบัญชีราคามาตรฐานครุภัณฑ์ กองมาตรฐานงบประมาณ ๑ สำนักงานประมาณ ธันวาคม ๒๕๖๒	-	-	๓๒,๘๐๐	๓๒,๘๐๐	-	กองช่าง
๔	อุตสาหกรรม และการโยธา	ครุภัณฑ์	ครุภัณฑ์ การเกษตร	ปั๊มซับเมอร์ส ขนาดไม่น้อยกว่า ๓ แรงม้า จำนวน ๒ เครื่องๆละ ๓๐,๐๐๐ บาท ๑) มอเตอร์สองสายระบบปิด ระบายความร้อนด้วยน้ำ ๒) ใบพัดสตัดทราย ทนการขัดสีจากน้ำปนทรายได้ดี ใช้งาน ได้ยาวนาน ๓) โครงสร้างทำจากสแตนเลส SUS ๓๐๔ ทนการกัดกร่อน จากน้ำกระด้าง และ น้ำกร่อย ๔) สปริงซี่ควาล์วสแตนเลส SUS ๓๐๔ ป้องกันน้ำย้อนกลับ แบบถอดล้างได้ ๕) พร้อมสายไฟที่เชื่อมด้วยสายรัดความร้อนจากโรงงานเพื่อ ความปลอดภัยสูงสุด โดยสืบราคาจากท้องถิ่น	-	-	๖๐,๐๐๐	๖๐,๐๐๐	-	กองช่าง
รวม					-	-	๑๓๒,๘๐๐	๑๓๒,๘๐๐	-	

ภาคผนวก



บันทึกข้อความ

ส่วนราชการ งานบริหารทั่วไป ฝ่ายอำนวยการ สำนักปลัดเทศบาล เทศบาลตำบลดอนศิลา

ที่ ชร.๕๘๖๐๑/-

วันที่ ๓๑ มกราคม ๒๕๖๓

เรื่อง ขออนุมัติเสนอรายการค่าใช้จ่ายต่างๆ และค่าครุภัณฑ์ เพื่อบรรจุเข้าแผนพัฒนาท้องถิ่น (พ.ศ.๒๕๖๑ - ๒๕๖๕) เพิ่มเติม ฉบับที่ ๑

เรียน รองปลัดเทศบาล/ปลัดเทศบาล/นายกเทศมนตรี/ประธานคณะกรรมการสนับสนุนการจัดทำแผนพัฒนา

เนื่องด้วยงานบริหารทั่วไป สำนักปลัดเทศบาล มีรายการค่าใช้จ่ายต่างๆ และค่าครุภัณฑ์ เพื่อดำเนินการตามอำนาจหน้าที่ ให้การพัฒนาบรรลุตามวิสัยทัศน์ที่กำหนดไว้ แต่ทั้งนี้ เนื่องจากว่ารายการค่าใช้จ่ายต่างๆ และค่าครุภัณฑ์ ที่จะดำเนินการนั้นไม่มีในแผนพัฒนาท้องถิ่น(พ.ศ.๒๕๖๑ - ๒๕๖๕) จึงไม่สามารถบรรจุในงบประมาณรายจ่ายประจำปี

ดังนั้น เพื่อให้สามารถดำเนินการต่างๆ ได้ตามอำนาจหน้าที่ งานบริหารทั่วไป สำนักปลัดเทศบาล จึงขออนุมัติเสนอรายการค่าใช้จ่ายต่างๆ และค่าครุภัณฑ์ เพื่อบรรจุเข้าแผนพัฒนาท้องถิ่น (พ.ศ. ๒๕๖๑ - ๒๕๖๕) เพิ่มเติม ฉบับที่ ๑ ตามระเบียบกระทรวงมหาดไทย ว่าด้วยการจัดทำแผนพัฒนาขององค์กรปกครองส่วนท้องถิ่น (ฉบับที่ ๓) พ.ศ. ๒๕๖๑ ข้อ ๒๒ รายละเอียดตามเอกสารที่แนบมาพร้อมบันทึกข้อความนี้

จึงเรียนมาเพื่อโปรดพิจารณาอนุมัติต่อไป

(นางสุวรรณี ดอกหอม)
นักจัดการงานทั่วไปชำนาญการ

(นางนงเยาว์ เชื้อนแก้ว)
หัวหน้าฝ่ายอำนวยการ

(นายอัคเดช สวยงาม)
หัวหน้าสำนักปลัดเทศบาล

(นายญาณฤทธิ์ หนสมสุข)
รองปลัดเทศบาล

ความเห็นของปลัดเทศบาล

เรื่อง อนุมัติเปลี่ยนแปลงวิธีคำนวณ
งวด ก. ๕๖ ให้อยู่ประเภท ก. ๕๖๖๓

.....
.....
.....



(นายทวีศักดิ์ นาทอง)
ปลัดเทศบาล

อนุมัติ ไม่อนุมัติ

.....
.....



(นายทวีศักดิ์ นาทอง)
ปลัดเทศบาล ปฏิบัติหน้าที่
นายกเทศมนตรี

บัญชีครุภัณฑ์
แผนพัฒนาท้องถิ่น (พ.ศ.๒๕๖๑-๒๕๖๕)
เทศบาลตำบลดอนศิลา อำเภอเวียงชัย จังหวัดเชียงราย

ที่	แผนงาน	หมวด	ประเภท	เป้าหมาย (ผลผลิตของครุภัณฑ์)	งบประมาณ					หน่วยงาน รับผิดชอบหลัก
					๒๕๖๑	๒๕๖๒	๒๕๖๓	๒๕๖๔	๒๕๖๕	
๑	บริหารงาน ทั่วไป	ครุภัณฑ์	ครุภัณฑ์ สำนักงาน	โต๊ะทำงานเหล็ก ขนาดไม่น้อยกว่า ๕ ฟุต จำนวน ๒ หลังๆละ ๖,๐๐๐ บาท โดยมีคุณลักษณะเฉพาะสังเขป ๑) โต๊ะเหล็ก ๒) ขนาดไม่น้อยกว่า ๕ ฟุต ๓) มีลิ้นชัก โดยสืบราคาจากท้องตลาด	-	-	๑๒,๐๐๐	๑๒,๐๐๐	-	สำนัก ปลัดเทศบาล
๒	บริหารงาน ทั่วไป	ครุภัณฑ์	ครุภัณฑ์ สำนักงาน	เก้าอี้ทำงาน(สำหรับพนักงาน) จำนวน ๓ ตัวๆ ละ ๒,๕๐๐ บาท โดยมีคุณลักษณะเฉพาะสังเขป ๑) เก้าอี้บุนวม ๒) มีพนักพิงหลัง ๓) ล้อเลื่อนปรับระดับได้ ๔) มีที่พักแขนทั้งสองข้าง โดยสืบราคาจากท้องตลาด	-	-	๗,๕๐๐	๗,๕๐๐	-	สำนัก ปลัดเทศบาล

บัญชีครุภัณฑ์

แผนพัฒนาท้องถิ่น (พ.ศ.๒๕๖๑-๒๕๖๕)

เทศบาลตำบลดอนศิลา อำเภอเวียงชัย จังหวัดเชียงราย

ที่	แผนงาน	หมวด	ประเภท	เป้าหมาย (ผลผลิตของครุภัณฑ์)	งบประมาณ					หน่วยงาน รับผิดชอบหลัก
					๒๕๖๑	๒๕๖๒	๒๕๖๓	๒๕๖๔	๒๕๖๕	
๓	บริหารงาน ทั่วไป	ครุภัณฑ์	ครุภัณฑ์ สำนักงาน	ตู้เอกสารกระจกบานเลื่อน ขนาดไม่น้อยกว่า ๔ ฟุต จำนวน ๓ ตู้ละ ๕,๐๐๐ บาท โดยมีคุณลักษณะเฉพาะสังเขป ๑. เป็นตู้เอกสารเหล็กบานเลื่อนกระจก จัดเก็บ ๒ ชั้น ๒.ผลิตจากแผ่นเหล็ก ๓.บานเลื่อนกระจก ๒ ประตู มือจับอะลูมิเนียม แบบฝัง พร้อมกุญแจล็อก ๔.สำหรับเก็บแฟ้มเอกสาร สมุดหนังสือและ ของใช้ต่างๆ ๕.ขนาดไม่น้อยกว่า ๔ ฟุต โดยสืบราคาจากท้องตลาด	-	-	๑๕,๐๐๐	๑๕,๐๐๐	-	สำนัก ปลัดเทศบาล
๔	บริหารงาน ทั่วไป	ครุภัณฑ์	ครุภัณฑ์ สำนักงาน	ตู้ลิ้นชักเกอร์ ๑๘ ช่อง จำนวน ๑ ตู้ โดยมีคุณลักษณะเฉพาะสังเขป - ตามบัญชีราคามาตรฐานครุภัณฑ์ กองมาตรฐานงบประมาณ ๑ สำนักงานงบประมาณ ธันวาคม ๒๕๖๒	-	-	๘,๐๐๐	๘,๐๐๐	-	สำนัก ปลัดเทศบาล

บัญชีครุภัณฑ์

แผนพัฒนาท้องถิ่น (พ.ศ.๒๕๖๑-๒๕๖๕)

เทศบาลตำบลดอนศิลา อำเภอเวียงชัย จังหวัดเชียงราย

แบบ ผ.๐๓

ที่	แผนงาน	หมวด	ประเภท	เป้าหมาย (ผลผลิตของครุภัณฑ์)	งบประมาณ					หน่วยงาน รับผิดชอบหลัก
					๒๕๖๑	๒๕๖๒	๒๕๖๓	๒๕๖๔	๒๕๖๕	
๕	บริหารงาน ทั่วไป	ครุภัณฑ์	ครุภัณฑ์ สำนักงาน	โต๊ะคอมพิวเตอร์ ขนาดไม่น้อยกว่า ๓ ฟุต จำนวน ๔ ตัวๆ ละ ๑,๕๐๐ บาท โดยมีคุณลักษณะเฉพาะสังเขป ๑) เป็นโต๊ะคอมพิวเตอร์ ๒) ขนาดไม่น้อยกว่า ๔๐x๖๐x๗๕ เซนติเมตร (กว้างxยาวxสูง) โดยสืบราคาจากท้องตลาด			๖,๐๐๐	๖,๐๐๐		สำนัก ปลัดเทศบาล
๖	บริหารงาน ทั่วไป	ครุภัณฑ์	ครุภัณฑ์ สำนักงาน	เครื่องสแกนลายนิ้วมือ ชนิดบันทึกเวลาเข้า ออกงาน จำนวน ๑ เครื่องๆ ละ ๘,๕๐๐ บาท โดยมีคุณลักษณะเฉพาะสังเขป - ตามบัญชีราคามาตรฐานครุภัณฑ์ กองมาตรฐานงบประมาณ ๑ สำนักงานประมาณ ธันวาคม ๒๕๖๒	-	-	๘,๕๐๐	๘,๕๐๐	-	สำนัก ปลัดเทศบาล
๗	บริหารงาน ทั่วไป	ครุภัณฑ์	ครุภัณฑ์ งานบ้าน งานครัว	เครื่องซักผ้า แบบธรรมดา ขนาด ๑๕ กิโลกรัม จำนวน ๑ เครื่องๆละ ๑๘,๐๐๐ บาท โดยมีคุณลักษณะเฉพาะสังเขป - ตามบัญชีราคามาตรฐานครุภัณฑ์ กองมาตรฐานงบประมาณ ๑ สำนักงานประมาณ ธันวาคม ๒๕๖๒	-	-	๑๘,๐๐๐	๑๘,๐๐๐	-	สำนัก ปลัดเทศบาล

บัญชีครุภัณฑ์
แผนพัฒนาท้องถิ่น (พ.ศ.๒๕๖๑-๒๕๖๕)
เทศบาลตำบลคอนศิลา อำเภอเวียงชัย จังหวัดเชียงราย

ที่	แผนงาน	หมวด	ประเภท	เป้าหมาย (ผลผลิตของครุภัณฑ์)	งบประมาณ					หน่วยงาน รับผิดชอบหลัก
					๒๕๖๑	๒๕๖๒	๒๕๖๓	๒๕๖๔	๒๕๖๕	
๘	บริหารงาน ทั่วไป	ครุภัณฑ์	ครุภัณฑ์ คอมพิวเตอร์	เครื่องคอมพิวเตอร์ All In One สำหรับงาน สำนักงาน จำนวน ๒ เครื่องๆ ละ ๑๗,๐๐๐ บาท โดยมีคุณลักษณะพื้นฐาน - ตามประกาศเกณฑ์ราคากลางและคุณลักษณะ พื้นฐานครุภัณฑ์คอมพิวเตอร์ของกระทรวง เทคโนโลยีสารสนเทศและการสื่อสาร ฉบับเดือนมีนาคม ๒๕๖๒	-	-	๓๔,๐๐๐	๓๔,๐๐๐	-	สำนัก ปลัดเทศบาล
๙	บริหารงาน ทั่วไป	ครุภัณฑ์	ครุภัณฑ์ คอมพิวเตอร์	เครื่องพิมพ์แบบฉีดหมึกพร้อมติดตั้งถังหมึกพิมพ์ (Ink Tank Printer) จำนวน ๒ เครื่องๆ ละ ๔,๓๐๐ บาท โดยมีคุณลักษณะพื้นฐาน - ตามประกาศเกณฑ์ราคากลางและคุณลักษณะ พื้นฐานครุภัณฑ์คอมพิวเตอร์ของกระทรวง เทคโนโลยีสารสนเทศและการสื่อสาร ฉบับเดือนมีนาคม ๒๕๖๒	-	-	๘,๖๐๐	๘,๖๐๐	-	สำนัก ปลัดเทศบาล



บันทึกข้อความ

ส่วนราชการ... สำนักปลัดเทศบาลตำบลดอนศิลา

ที่... ขร. ๕๙๖๐๑ / -

วันที่ ๓ กุมภาพันธ์ ๒๕๖๓

เรื่อง... ขออนุมัติเสนอโครงการฝึกอบรมชุดปฏิบัติการจิตอาสาภัยพิบัติและโครงการช่วยเหลือประชาชนผู้ประสบภัยพิบัติต่างๆและครุภัณฑ์ เพื่อบรรจุเข้าแผนพัฒนาท้องถิ่น (พ.ศ. ๒๕๖๑-๒๕๖๕)

เรียน นายเทศมนตรีตำบลดอนศิลา

ตามบันทึกข้อความ ลงวันที่ ๓๑ มกราคม ๒๕๖๓ เรื่อง ขออนุมัติพิจารณาหาแนวทางการดำเนินโครงการฝึกอบรมชุดปฏิบัติการจิตอาสาภัยพิบัติและโครงการช่วยเหลือประชาชนผู้ประสบภัยพิบัติต่างๆและครุภัณฑ์ ในการนี้ นายเทศมนตรีตำบลดอนศิลา ได้อนุมัติให้ดำเนินงานตามนโยบายของรัฐบาล นโยบายการปฏิบัติราชการของเทศบาลตำบลดอนศิลา ดังนี้

๑. โครงการฝึกอบรมชุดปฏิบัติการจิตอาสาภัยพิบัติประจำองค์กรปกครองส่วน
๒. โครงการช่วยเหลือผู้ประสบภัยพิบัติต่างๆ
๓. จัดหาวัสดุ ครุภัณฑ์
 - ตู้ล็อกเกอร์ ๑๘ ช่อง จำนวน ๑ ตู้
 - เปลเอนกประสงค์ จำนวน ๑ ชุด

จากการตรวจสอบแผนพัฒนาท้องถิ่น (พ.ศ. ๒๕๖-๒๕๖๕) ปรากฏว่า รายการต่างๆข้างต้นยังไม่มีในแผนพัฒนาท้องถิ่น (พ.ศ. ๒๕๖-๒๕๖๕) ดังนั้นงานป้องกันและบรรเทาสาธารณภัย สำนักปลัดเทศบาล จึงขออนุมัติเสนอรายการข้างต้น เพื่อบรรจุเข้าแผนพัฒนาท้องถิ่น(พ.ศ. ๒๕๖-๒๕๖๕) ตามที่ได้รับอนุมัติแล้วต่อไป รายละเอียดตามเอกสารที่แนบมาด้วย

จึงเรียนมาเพื่อโปรดพิจารณาอนุมัติ

สืบเอก

(พิทักษ์ คำน้อย)

เจ้าพนักงานป้องกันและบรรเทาสาธารณภัยชำนาญงาน

ความเห็นของหัวหน้าฝ่ายอำนวยการ

ได้ตรวจสอบเอกสารและข้อมูลที่เกี่ยวข้องแล้ว เห็นว่าโครงการดังกล่าวมีความจำเป็นและควรดำเนินการต่อไป

(นางนงเยาว์ เชื้อนแก้ว)

หัวหน้าฝ่ายอำนวยการ

/ความเห็น...

ความเห็นของหัวหน้าสำนักปลัดเทศบาล

.....
.....

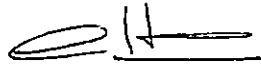

(นายอัคเดช สวองาม)
หัวหน้าสำนักปลัดเทศบาล

ความเห็นของรองปลัดเทศบาลตำบลดอนศิลา

.....
.....



(นายญาณาทธิ หนสมสุข)
รองปลัดเทศบาล

ความเห็นของปลัดเทศบาลตำบลดอนศิลา

.....
.....



(นายทวีศักดิ์ นาทอง)
ปลัดเทศบาลตำบลดอนศิลา

ความเห็นของ นายกเทศมนตรีตำบลดอนศิลา

.....
.....
.....
.....



(นายทวีศักดิ์ นาทอง)
ปลัดเทศบาลตำบลดอนศิลา ปฏิบัติหน้าที่
นายกเทศมนตรีตำบลดอนศิลา

รายละเอียดโครงการพัฒนา
แผนพัฒนาท้องถิ่น (พ.ศ.๒๕๖๑-๒๕๖๕)
สำหรับ องค์กรปกครองส่วนท้องถิ่นที่ดำเนินการเอง
เทศบาลตำบลอนศิลา อำเภอเวียงชัย จังหวัดเชียงราย

แบบ ผ.๐๒

- ก. ยุทธศาสตร์จังหวัดที่ ๒ การรักษาความมั่นคงความปลอดภัยในชีวิตและทรัพย์สิน
ข. ยุทธศาสตร์การพัฒนาของ อปท. ในเขตจังหวัดที่ ๔ การพัฒนาคุณภาพชีวิตและการป้องกันบรรเทาสาธารณภัย
๑.ยุทธศาสตร์การพัฒนา อปท. ที่ ๔ ด้านการพัฒนาคุณภาพชีวิตและสังคม
➔ แผนงานการรักษาความสงบภายใน : งานป้องกันภัยฝ่ายพลเรือนและระงับอัคคีภัย

ที่	โครงการ	วัตถุประสงค์	เป้าหมาย (ผลผลิตของ โครงการ)	งบประมาณและที่ผ่านมา					ตัวชี้วัด (KPI)	ผลที่คาดว่าจะ ได้รับ	หน่วยงาน รับผิดชอบ หลัก
				๒๕๖๑	๒๕๖๒	๒๕๖๓	๒๕๖๔	๒๕๖๕			
๑	โครงการฝึกอบรม ชุดปฏิบัติการจิต อาสาภัยพิบัติ ประจำองค์กร ปกครองส่วน ท้องถิ่น	๑.เพื่อเสริมสร้างศักยภาพ และความเข้มแข็งให้แก่ เทศบาลตำบลอนศิลา ให้มีบุคลากรที่สามารถ ปฏิบัติหน้าที่ช่วยเหลือ เจ้าพนักงานในการป้องกัน และบรรเทาสาธารณภัย ได้อย่างมีประสิทธิภาพ ๒.เพื่อส่งเสริมความรู้ด้าน การจัดการสาธารณภัย เบื้องต้น ระบบบัญชาการ เหตุการณ์ (Incident Command System : ICS) การควบคุมสั่งการ การบริหารจัดการ	๑.ผู้เข้ารับการอบรม ได้แก่ จิตอาสาภัยพิบัติ ของเทศบาลตำบลอน ศิลา จำนวน ๕๐ คน ๒.ผู้สังเกตการณ์ ได้แก่ นักเรียนจิตอาสา หลักสูตรพื้นฐาน และ/ หรือ หลักสูตรประจำ จำนวน ๑๐ คน ต่อรุ่น	-	-	๕๐,๐๐๐	๕๐,๐๐๐	๕๐,๐๐๐	๑.จำนวน จิตอาสาภัย พิบัติเข้ารับการ อบรม ๒.จำนวน นักเรียนจิต อาสาเข้ารับ อบรมตาม หลักสูตร	๑.ผู้เข้ารับการฝึกอบรม สามารถปฏิบัติหน้าที่ ช่วยเหลือเจ้าพนักงานใน การป้องกันและบรรเทาสา ธารณภัยในพื้นที่เกิดเหตุได้ อย่างถูกต้อง รวดเร็ว เป็น ระบบและมีมาตรฐาน เดียวกัน ๒.ผู้เข้ารับการฝึกอบรม สามารถให้การสนับสนุน การปฏิบัติงานของ กองอำนวยการป้องกัน และบรรเทาสาธารณภัย ได้อย่างมีประสิทธิภาพ ลดความสูญเสียในชีวิตและ ทรัพย์สินจากสาธารณภัย	สำนัก ปลัดเทศบาล

ที่	โครงการ	วัตถุประสงค์	เป้าหมาย (ผลผลิตของ โครงการ)	งบประมาณและที่ผ่านมา					ตัวชี้วัด (KPI)	ผลที่คาดว่าจะ ได้รับ	หน่วยงาน รับผิดชอบ หลัก
				๒๕๖๑	๒๕๖๒	๒๕๖๓	๒๕๖๔	๒๕๖๕			
		<p>สาธารณสุขในพื้นที่เกิดเหตุที่มีรูปแบบและมาตรฐานเดียวกัน ให้กับชุดปฏิบัติการจิตอาสาภัยพิบัติประจำเทศบาลตำบลดอนศิลา</p> <p>๓. เพื่อพัฒนาระบบการปฏิบัติงานกู้ภัยในภาวะฉุกเฉินให้เป็นระบบรวดเร็ว และทันต่อเหตุการณ์</p> <p>๔. เพื่อสนับสนุนให้โครงการจิตอาสาพระราชทาน ในระดับพื้นที่ให้มีความเข้มแข็งและมีทักษะความรู้ความชำนาญในการจัดการภัยพิบัติ อันจะส่งผลให้ประชาชนในตำบลดอนศิลา มีความปลอดภัยในชีวิตและทรัพย์สิน</p>							<p>๓.เทศบาลตำบลดอนศิลา มีจิตอาสาภัยพิบัติ ในการทำหน้าที่เป็นผู้ช่วยเจ้าพนักงานในการป้องกันและบรรเทาสาธารณภัยในพื้นที่ มีความรู้ความเข้าใจในการจัดการสาธารณภัยเบื้องต้น ระบบบัญชาการเหตุการณ์ (Incident Command System : (ICS) การควบคุมสั่งการการบริหารจัดการสาธารณภัยในพื้นที่เกิดเหตุ ที่เป็นรูปแบบ และมีมาตรฐานเดียวกัน สามารถบัญชาการและปฏิบัติการร่วมกับชุดปฏิบัติการของเทศบาลตำบลดอนศิลาได้อย่างมีเอกภาพ</p> <p>๔.การดำเนินการในการช่วยเหลือประชาชน เป็นไปอย่างมีประสิทธิภาพ ลดความสูญเสียในชีวิตและทรัพย์สินจากสาธารณภัย</p>		
๑	โครงการ	-	-	-	-	๕๐,๐๐๐	๕๐,๐๐๐	๕๐,๐๐๐	-	-	

บัญชีครุภัณฑ์

แบบ ผ.๐๓

แผนพัฒนาท้องถิ่น (พ.ศ.๒๕๖๑-๒๕๖๕)

เทศบาลตำบลคอนศิลา อำเภอเวียงชัย จังหวัดเชียงราย

ที่	แผนงาน	หมวด	ประเภท	เป้าหมาย (ผลผลิตของครุภัณฑ์)	งบประมาณ					หน่วยงาน รับผิดชอบหลัก
					๒๕๖๑	๒๕๖๒	๒๕๖๓	๒๕๖๔	๒๕๖๕	
๑	การรักษา ความสงบ ภายใน	ครุภัณฑ์	ครุภัณฑ์ สำนักงาน	ตู้ล็อกเกอร์ ๑๘ ช่อง จำนวน ๑ ตู้ โดยมีคุณลักษณะเฉพาะสิ่งเซป - ตามบัญชีราคามาตรฐานครุภัณฑ์ กองมาตรฐานงบประมาณ ๑ สำนักงานประมาณ ธันวาคม ๒๕๖๒	-	-	๘,๐๐๐	๘,๐๐๐	-	สำนัก ปลัดเทศบาล
๒	สาธารณสุข ข	ครุภัณฑ์	ครุภัณฑ์ วิทยาศาสตร์ หรือ การแพทย์	เปลอนกประสงค์ จำนวน ๑ ชุด โดยมีคุณลักษณะเฉพาะสิ่งเซป ๑) ผลิตจากพลาสติก HDPE ขึ้นรูปขึ้นเดียว มีความแข็งแรงไม่แตกง่าย ๒) ขนาดไม่น้อยกว่า ๑๘๐*๔๔ ซม. ทนทาน ไม่น้อยกว่าหรือ เท่ากับ ๕ ซม. ๓) น้ำหนักไม่เกิน ๑๐ กก. ๔) รับน้ำหนักสูงสุดไม่น้อยกว่าหรือเท่ากับ ๒๐๐ กก. ๕) Head Immobilizer ผลิตจากวัสดุน้ำหนักเบา ขึ้นรูป ขึ้นเดียว ไม่มีรอยต่อหรือรอยเย็บ ๖) เข็มขัดรัดผู้ป่วยหัวตะขอสวมเร็ว+ ก้ามปู ๓ เส้น ๗) สามารถนำเข้าเครื่อง X-Ray MRI CT-Scan ได้ ๘) บอร์ดที่ได้รับมาตรฐาน CEและ ISO๙๐๐๑:๒๐๐๘ โดยสืบราคาจากท้องตลาด	-	-	๖,๐๐๐	๖,๐๐๐	-	สำนัก ปลัดเทศบาล



บันทึกข้อความ

ส่วนราชการ.....สำนักปลัดเทศบาลตำบลคอนศิลา
ที่ ขร ๕๘๖๐๑/.....วันที่ ๑๕ กุมภาพันธ์ ๒๕๖๓
เรื่อง ขออนุมัติพิจารณาหาแนวทางการดำเนินโครงการฝึกอบรมชุดปฏิบัติการจิตอาสาภัยพิบัติและโครงการช่วยเหลือประชาชนผู้ประสบภัยพิบัติต่างๆและครุภัณฑ์

เรียน นายกเทศมนตรีตำบลคอนศิลา

ตามหนังสืออำเภอเวียงชัย ที่ ขร ๐๗๑๘.๓/๕๐๘ ลงวันที่ ๗ กุมภาพันธ์ ๒๕๖๓ แจ้งให้องค์ปกครองส่วนท้องถิ่น จัดตั้งชุดปฏิบัติการจิตอาสาภัยพิบัติประจำองค์กรปกครองส่วนท้องถิ่น ทั้งนี้ให้ดำเนินการฝึกอบรมให้แล้วเสร็จ ภายในเดือนกรกฎาคม พ.ศ. ๒๕๖๓ และตามระเบียบกระทรวงมหาดไทย ว่าด้วยค่าใช้จ่ายเพื่อช่วยเหลือประชาชนตามอำนาจหน้าที่ขององค์กรปกครองส่วนท้องถิ่น พ.ศ. ๒๕๖๐ ข้อ ๑๗ การช่วยเหลือประชาชน ให้องค์กรปกครองส่วนท้องถิ่นจัดทำโครงการแสดงสาระสำคัญของกิจกรรมที่ต้องดำเนินการและบรรจุไว้ในแผนพัฒนาท้องถิ่น ประกอบกับการขาดแคลนวัสดุ ครุภัณฑ์ที่ใช้ในการช่วยเหลือประชาชนผู้ประสบภัยและวัสดุ ครุภัณฑ์ ที่ใช้ในการจัดเตรียมไว้เพื่อช่วยเหลือผู้ประสบภัย นั้น

งานป้องกันและบรรเทาสาธารณภัย สำนักปลัดเทศบาล จึงขออนุมัติหาแนวทางการดำเนินการตามระเบียบและข้อสั่งการข้างต้นและพิจารณาหาแนวทางจัดหาวัสดุ ครุภัณฑ์ ตามรายละเอียดดังนี้

- พิจารณาโครงการฝึกอบรมชุดปฏิบัติการจิตอาสาภัยพิบัติประจำองค์กรปกครองส่วนท้องถิ่น ไว้ในแผนพัฒนาท้องถิ่น (พ.ศ. ๒๕๖๑-๒๕๖๕)
- พิจารณาโครงการช่วยเหลือผู้ประสบภัยพิบัติต่างๆ ไว้ในแผนพัฒนาท้องถิ่น (พ.ศ. ๒๕๖๑-๒๕๖๕)
- พิจารณาจัดหาวัสดุ ครุภัณฑ์ ไว้ในแผนพัฒนาท้องถิ่น (พ.ศ. ๒๕๖๑-๒๕๖๕)
 - ตู้ล็อกเกอร์ ๑๘ ช่อง จำนวน ๑ ตู้
 - เปลเอนกประสงค์ จำนวน ๑ ชุด

จึงเรียนมาเพื่อโปรดทราบและพิจารณาหาแนวทางแก้ไขปัญหาดังต่อไป

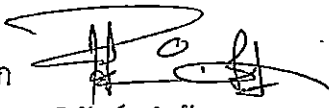
สิบเอก 
(พัทธ์ชัย คำน้อย)

เจ้าพนักงานป้องกันและบรรเทาสาธารณภัยชำนาญงาน

ความเห็นของหัวหน้าฝ่ายอำนวยการ

.....
.....
.....

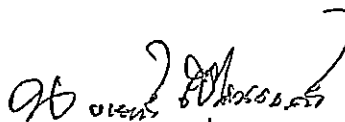
(นางนงเยาว์ เชื้อนแก้ว)
หัวหน้าฝ่ายอำนวยการ

ความเห็นของหัวหน้าสำนักปลัดเทศบาล

.....
.....
.....
.....

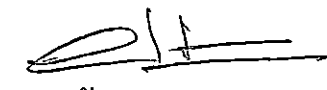

(นายอัคเดช สวยงาม)
หัวหน้าสำนักปลัดเทศบาล

ความเห็นของรองปลัดเทศบาลตำบลอนศิลา

.....
.....

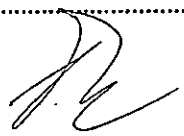

(นายญาณฤทธิ์ หนสมสุข)
รองปลัดเทศบาล

ความเห็นของปลัดเทศบาลตำบลอนศิลา

.....
.....



(นายทวีศักดิ์ นาทอง)
ปลัดเทศบาลตำบลอนศิลา

ความเห็นของ นายกเทศมนตรีตำบลอนศิลา

.....
.....
.....



(นายทวีศักดิ์ นาทอง)
ปลัดเทศบาลตำบลอนศิลา ปฏิบัติหน้าที่
นายกเทศมนตรีตำบลอนศิลา



บันทึกข้อความ

ส่วนราชการ... สำนักปลัดเทศบาลตำบลดอนศิลา

ที่... ขร.๕๘๖๐๑ / - ... วันที่... ๑๖ กุมภาพันธ์ ๒๕๖๓

เรื่อง... ขออนุมัติพิจารณาครุภัณฑ์ เพื่อนำบรรจุเข้าแผนพัฒนาท้องถิ่น (พ.ศ.๒๕๖๑-๒๕๖๕)

เรียน นายกเทศมนตรีตำบลดอนศิลา

ตามบันทึกข้อความ ลงวันที่ ๑๕ กุมภาพันธ์ ๒๕๖๓ เรื่อง รายงานปัญหาการช่วยเหลือประชาชน โดยการใช้รถบรรทุกน้ำและหาแนวทางการช่วยเหลือ โดยนายกเทศมนตรีตำบลดอนศิลาได้สั่งการอนุมัติให้ดำเนินการจัดการรถบรรทุกน้ำเอนกประสงค์เพิ่ม ตามความต้องการของประชาชนทั้ง ๑๗ หมู่บ้าน นั้น

จากการตรวจสอบแผนพัฒนาท้องถิ่น (พ.ศ. ๒๕๖๑-๒๕๖๕) ปรากฏว่า ครุภัณฑ์รายการดังกล่าวข้างต้น ยังไม่มีในแผนพัฒนาท้องถิ่น (พ.ศ. ๒๕๖๑-๒๕๖๕) ดังนั้นงานป้องกันและบรรเทาสาธารณภัย สำนักปลัดเทศบาล จึงขอพิจารณาอนุมัติครุภัณฑ์(รถบรรทุกน้ำเอนกประสงค์) บรรจุเข้าแผนพัฒนาท้องถิ่น (พ.ศ. ๒๕๖๑-๒๕๖๕) ต่อไป รายละเอียดตามเอกสารที่แนบมาด้วย

จึงเรียนมาเพื่อโปรดพิจารณาอนุมัติ

สืบทอด 
(พิทักษณ์ คำน้อย)

เจ้าพนักงานป้องกันและบรรเทาสาธารณภัยชำนาญงาน

ความเห็นของหัวหน้าฝ่ายอำนวยการ

เห็นควรพิจารณาอนุมัติครุภัณฑ์ดังกล่าวเพื่อแก้ไขปัญหาการช่วยเหลือประชาชน และเพื่อพัฒนาท้องถิ่นให้มีความเจริญก้าวหน้าต่อไป

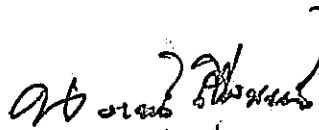
(นางนงเยาว์ เชื้อนแก้ว)
หัวหน้าฝ่ายอำนวยการ

ความเห็นของหัวหน้าสำนักปลัดเทศบาล

เห็นควรอนุมัติครุภัณฑ์ดังกล่าวเพื่อพัฒนาท้องถิ่น

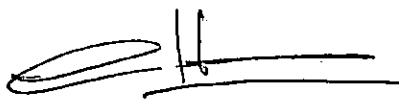

(นายอัคเดช สวยงาม)
หัวหน้าสำนักปลัดเทศบาล

ความเห็นของรองปลัดเทศบาลตำบลคอนศิลา

.....
.....

หม่อมราชวงศ์



(นายญาณฤทธิ์ หนสมสุข)
รองปลัดเทศบาล

ความเห็นของปลัดเทศบาลตำบลคอนศิลา

.....
.....

อนงค์



(นายทวีศักดิ์ นาทอง)
ปลัดเทศบาลตำบลคอนศิลา

ความเห็นของ นายกเทศมนตรีตำบลคอนศิลา

.....
.....
.....
.....

อนงค์

(นายทวีศักดิ์ นาทอง)

ปลัดเทศบาลตำบลคอนศิลา ปฏิบัติหน้าที่
นายกเทศมนตรีตำบลคอนศิลา

บัญชีครุภัณฑ์
แผนพัฒนาท้องถิ่น (พ.ศ.๒๕๖๑-๒๕๖๕)
เทศบาลตำบลดอนศิลา อำเภอเวียงชัย จังหวัดเชียงราย

แบบ ผ.๐๓

ที่	แผนงาน	หมวด	ประเภท	เป้าหมาย (ผลผลิตของครุภัณฑ์)	งบประมาณ					หน่วยงาน รับผิดชอบหลัก
					๒๕๖๑	๒๕๖๒	๒๕๖๓	๒๕๖๔	๒๕๖๕	
๑	การรักษา ความสงบ ภายใน	ครุภัณฑ์	ครุภัณฑ์ ยานพาหนะ และขนส่ง	รถบรรทุกน้ำเอนกประสงค์ จำนวน ๑ คัน โดยมีคุณลักษณะเฉพาะสิ่งเซป ๑) ขนาด ๖ ตัน ๖ ล้อ ปริมาตรกระบอก สูบไม่ต่ำกว่า ๖,๐๐๐ ซีซี หรือกำลัง, เครื่องยนต์สูงสุดไม่ต่ำกว่า ๑๗๐ กิโลวัตต์, ๒) แบบบรรทุกน้ำ จุน้ำได้ไม่น้อยกว่า ๖,๐๐๐ ลิตร ๓) น้ำหนักของรถรวมน้ำหนักบรรทุกไม่ต่ำ กว่า ๑๒,๐๐๐ กิโลกรัม ๔) เป็นราคาพร้อมปั้มและอุปกรณ์ / โดยสืบราคาจากท้องตลาด	-	-	๒,๕๐๐,๐๐๐	๒,๕๐๐,๐๐๐	-	สำนัก ปลัดเทศบาล



บันทึกข้อความ

ส่วนราชการ.....สำนักปลัดเทศบาลตำบลดอนศิลา.....
ที่.....ขร.๕๘๖๐๑/.....วันที่ ๑๙ กุมภาพันธ์ ๒๕๖๓.....
เรื่อง.....รายงานปัญหาการช่วยเหลือประชาชน โดยการใช้รถบรรทุกน้ำ และหาแนวทางการช่วยเหลือ.....

เรียน นายเทศมนตรีตำบลดอนศิลา

สถานการณ์สาธารณภัยที่เกิดขึ้นในพื้นที่ เทศบาลตำบลดอนศิลา ส่วนใหญ่เกิดภัยจากवादภัย อุทกภัย ไฟป่า ภัยแล้ง ภัยหนาว แผ่นดินไหว และอื่นๆ โดยมีปัจจัยเสี่ยงมาจากสภาพทางภูมิประเทศ พื้นที่ส่วนใหญ่เป็นที่ราบเชิงเขา มีภูเขาล้อมรอบ ซึ่งภัยต่างๆเมื่อเกิดขึ้นแล้ว ประชาชนในพื้นที่ มักจะมีผู้ประสบภัยที่ได้รับผลกระทบตอชีวิตและทรัพย์สิน ตั้งแต่การบาดเจ็บเล็กน้อยไปจนถึงขั้นรุนแรงเสียชีวิต โดยเฉพาะภัยที่เกิดจาก อัคคีภัย ภัยแล้ง ไฟป่า เป็นต้น ซึ่งภัยเหล่านี้จำเป็นต้องเครื่องมือ อุปกรณ์รวมถึง ยานพาหนะต่างๆ ที่มีประสิทธิภาพ ทันสมัย กะทัดรัดในการดำเนินการช่วยเหลือถึงจะทำให้การช่วยเหลือ มีประสิทธิภาพ

ซึ่งปัจจุบันในด้านการป้องกันและบรรเทาสาธารณภัยและการช่วยเหลือประชาชน ในด้าน อัคคีภัย ภัยแล้ง และภัยอื่นๆในเขตพื้นที่ตำบลดอนศิลา ยังไม่ครอบคลุมทุกมิติ สาเหตุหนึ่งเนื่องจากตำบล ดอนศิลา มีพื้นที่ประมาณ ๑๐๑ ตารางกิโลเมตร หรือประมาณ ๖๓,๑๒๕ ไร่ จำนวน ๑๗ หมู่บ้าน มีจำนวนครัวเรือนจำนวน ๒,๖๑๒ ครัวเรือน ประชากรทั้งหมด ๘,๖๒๕ คน ประกอบกับเครื่องมือ ยานพาหนะ ที่มีอยู่ถูกจำกัดด้วยขนาด รูปร่าง ความเร็ว รวมถึงความล้าสมัย ดังนั้นเมื่อเกิดอัคคีภัย ภัยแล้ง ไฟป่า และอื่นๆ เทศบาลตำบลดอนศิลา ไม่สามารถช่วยเหลือประชาชนได้อย่างทั่วถึง ข้ำไม่ทันการ

ในการช่วยเหลือประชาชนผู้ประสบภัย เทศบาลตำบลดอนศิลาได้ดำเนินการตามอำนาจหน้าที่ ซึ่งมีข้อจำกัดในการช่วยเหลือประชาชนนั้น มีรายละเอียด ดังนี้

๑. อำนาจหน้าที่

เทศบาลตำบลดอนศิลา เป็นองค์กรปกครองส่วนท้องถิ่นที่มีภารกิจตามพระราชบัญญัติ เทศบาล พ.ศ. ๒๕๔๖ และแก้ไขเพิ่มเติมถึงฉบับที่ ๑๔ พ.ศ. ๒๕๖๒ มาตรา ๕๐ และมาตรา ๕๑ เทศบาล ตำบลมีอำนาจหน้าที่ เพื่อประโยชน์สุข ของประชาชน โดยใช้วิธีการบริหารกิจการบ้านเมืองที่ดีและให้ค่านึง การมีส่วนร่วมของประชาชน ในการพัฒนาตำบลทั้งด้านเศรษฐกิจ สังคมและวัฒนธรรม ให้เป็นไปตามกฎหมาย ระเบียบ ข้อบังคับว่าด้วยการนั้นและหลักเกณฑ์และวิธีการที่กระทรวงมหาดไทยกำหนดและตาม พระราชบัญญัติป้องกันและบรรเทาสาธารณภัย พ.ศ. ๒๕๕๐ ข้อ ๒๐ และข้อ ๒๑ ให้องค์กรปกครองส่วน ท้องถิ่นแห่งพื้นที่ มีหน้าที่ป้องกันและบรรเทาสาธารณภัย ในเขตท้องถิ่นของตนสถานการณ์สาธารณภัย ที่เกิดขึ้นในพื้นที่ เทศบาลตำบลดอนศิลา

๒. รถบรรทุกน้ำ

เทศบาลตำบลดอนศิลา มีรถบรรทุกน้ำ ขนาด ๑๐,๐๐๐ ลิตร จำนวน ๑ คัน ซึ่งได้รับการถ่ายโอนมาจากอำเภอเวียงชัย เมื่อเดือนธันวาคม พ.ศ. ๒๕๕๘ มีปัญหาการชำรุดของระบบเครื่องยนต์ และระบบส่งน้ำ อย่างเนื่องๆและมีการซ่อมเปลี่ยนมาอย่างต่อเนื่อง ดังนี้

- ปีงบประมาณ พ.ศ. ๒๕๖๒ ซ่อมระบบปั้มน้ำ จำนวน ๑ ครั้ง
- ปีงบประมาณ พ.ศ. ๒๕๖๓ เปลี่ยนแบตเตอรี่และติดตั้งระบบ GPS รวม ๒ ครั้ง

/ต. ภัยแล้ง...

๓. ภัยแล้ง

จากสถิติในการช่วยเหลือผู้ประสบภัยแล้งและภัยอื่นๆ ในปีงบประมาณ พ.ศ. ๒๕๖๓ โดยการนำรถบรรทุกน้ำ เข้าดำเนินการช่วยเหลือ มีดังนี้

- สนับสนุนน้ำอุปโภค - บริโภค แก่หมู่บ้านที่ร้องขอ จำนวน ๒๔ ครั้ง
- ตัดไฟฟ้า จำนวน ๔ ครั้ง
- อัดค้ำภัย จำนวน ๒ ครั้ง

๔. ความต้องการของประชาชน

ตามหนังสือขอความอนุเคราะห์และรายงานการประชุมของหมู่บ้านทั้ง ๑๗ หมู่บ้าน โดยแต่ละหมู่บ้าน ได้ดำเนินการจัดประชุมประชาคมของแต่ละหมู่บ้านและมีมติที่ประชุมที่เกี่ยวข้องกับการป้องกันและบรรเทาสาธารณภัย ดังนี้

- การขออนุเคราะห์ติดตั้งกระจกโค้งงู ในพื้นที่เสี่ยงต่อการเกิดอุบัติเหตุ
- การขอให้พิจารณาจัดซื้อรถดับเพลิงหรือรถบรรทุกน้ำ เพิ่มเติม อีก ๑ คัน

เพื่อเป็นการจัดการสาธารณะ ในการแก้ปัญหาภัยแล้งและการช่วยเหลือประชาชนให้มีประสิทธิภาพและทันสมัย ตอบสนองความต้องการของประชาชน

จากสถิติและปัญหาตั้งที่กล่าวถึงข้างต้นจะเห็นว่าเป็นข้อมูลที่ส่งผลกระทบต่อความช่วยเหลือประชาชนทั้งสิ้น ประกอบกับพื้นที่ตำบลดอนศิลา บางหมู่บ้านตั้งอยู่ห่างจากสำนักงานเทศบาลตำบลดอนศิลา จำนวนหลายกิโลเมตร ทำให้การเข้าช่วยเหลือเกิดล่าช้า ไม่ทันต่อสถานการณ์ เนื่องจากรถบรรทุกน้ำที่มีอยู่มีขนาดใหญ่ถูกจำกัดด้วยความเร็ว ประกอบกับพื้นที่แต่ละหมู่บ้านมีชอกชอยขนาดน้อยใหญ่ต่างกัน ทำให้บางพื้นที่รถบรรทุกน้ำไม่สามารถเข้าถึงได้

จากสถิติและปัญหา อุปสรรคต่างๆที่กล่าวมาข้างต้น งานป้องกันและบรรเทาสาธารณภัย สำนักปลัดเทศบาล จึงขอรายงานให้ทราบ และขออนุมัติพิจารณาหาแนวทางการแก้ไขปัญหาข้างต้น อย่างยั่งยืนต่อไป

จึงเรียนมาเพื่อโปรดทราบและพิจารณาหาแนวทางแก้ไขปัญหาต่อไป

สิบเอก 

(พิชัย คำน้อย)

เจ้าพนักงานป้องกันและบรรเทาสาธารณภัยชำนาญงาน

ความเห็นของหัวหน้าฝ่ายอำนวยการ

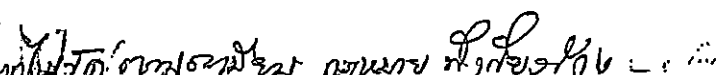
นางนงเยาว์ เชื้อนแก้ว

(นางนงเยาว์ เชื้อนแก้ว)

หัวหน้าฝ่ายอำนวยการ

ความเห็นของหัวหน้าสำนักปลัดเทศบาล

เรื่อง ขออนุญาตใช้พื้นที่บริเวณหน้าวัดบ้านท่าอิฐ เพื่อใช้เป็นพื้นที่ตั้งศูนย์บริการสาธารณสุขตำบลท่าอิฐ
- ในเขตเทศบาลตำบลท่าอิฐ อำเภอเมืองพิษณุโลก จังหวัดพิษณุโลก

(นายอัคเดช สวยงาม)

หัวหน้าสำนักปลัดเทศบาล

ความเห็นของรองปลัดเทศบาลตำบลอนศิลา

เห็นควร อนุมัติ ขออนุญาตใช้พื้นที่บริเวณหน้าวัดบ้านท่าอิฐ เพื่อใช้เป็นพื้นที่ตั้งศูนย์บริการสาธารณสุขตำบลท่าอิฐ
ในเขตเทศบาลตำบลท่าอิฐ อำเภอเมืองพิษณุโลก จังหวัดพิษณุโลก

(นายญาณาทธิ์ ทนสมสุข)

รองปลัดเทศบาล

ความเห็นของปลัดเทศบาลตำบลอนศิลา

ขอความเห็นชอบ ขออนุญาตใช้พื้นที่บริเวณหน้าวัดบ้านท่าอิฐ เพื่อใช้เป็นพื้นที่ตั้งศูนย์บริการสาธารณสุขตำบลท่าอิฐ
ในเขตเทศบาลตำบลท่าอิฐ อำเภอเมืองพิษณุโลก จังหวัดพิษณุโลก

(นายทวีศักดิ์ นาทอง)

ปลัดเทศบาลตำบลอนศิลา

ความเห็นของ นายกเทศมนตรีตำบลอนศิลา

อนุมัติ ขออนุญาตใช้พื้นที่บริเวณหน้าวัดบ้านท่าอิฐ เพื่อใช้เป็นพื้นที่ตั้งศูนย์บริการสาธารณสุขตำบลท่าอิฐ
ในเขตเทศบาลตำบลท่าอิฐ อำเภอเมืองพิษณุโลก จังหวัดพิษณุโลก

(นายทวีศักดิ์ นาทอง)

ปลัดเทศบาลตำบลอนศิลา ปฏิบัติหน้าที่

นายกเทศมนตรีตำบลอนศิลา



บันทึกข้อความ

ส่วนราชการ: ส่วนกปลัดเทศบาลตำบลคอนศิลา

ที่: ขร.๕๘๖๐๑/๑๖๑

วันที่: ๒๗ มีนาคม ๒๕๖๓

เรื่อง: ขออนุมัติดำเนินการจัดหารถบรรทุกน้ำอเนกประสงค์ เพื่อบริการสาธารณชนและนำบัตรความเดือดร้อนของประชาชน

เรียน นายกเทศมนตรีตำบลคอนศิลา

เรื่องเดิม

จากสถานการณ์สาธารณภัยที่เกิดขึ้นในพื้นที่ เทศบาลตำบลคอนศิลา ส่วนใหญ่เกิดภัยจาก วัตภัย อุทกภัย ไฟป่า ภัยแล้ง ภัยหนาว แผ่นดินไหว และอื่นๆ โดยมีปัจจัยเสี่ยงมาจากสภาพทางภูมิประเทศ พื้นที่ส่วนใหญ่เป็นที่ราบเชิงเขา มีภูเขาล้อมรอบ ซึ่งภัยต่างๆเมื่อเกิดขึ้นแล้ว ประชาชนในพื้นที่ มักจะมี ผู้ประสบภัยที่ได้รับผลกระทบต่อชีวิตและทรัพย์สิน ตั้งแต่การบาดเจ็บเล็กน้อยไปจนถึงขั้นรุนแรงเสียชีวิต โดยเฉพาะภัยที่เกิดจาก อัคคีภัย ภัยแล้ง ไฟป่า เป็นต้น ซึ่งภัยเหล่านี้จำเป็นต้องเครื่องมือ อุปกรณ์รวมถึง ยานพาหนะต่างๆ ที่มีประสิทธิภาพ ทันสมัย กะทัดรัดในการดำเนินการช่วยเหลือถึงจะทำให้การช่วยเหลือ มีประสิทธิภาพ

ซึ่งปัจจุบันในด้านการป้องกันและบรรเทาสาธารณภัยและการช่วยเหลือประชาชน ในด้าน อัคคีภัย ภัยแล้ง และภัยอื่นๆในเขตพื้นที่ตำบลคอนศิลายังไม่ครอบคลุมทุกมิติ สาเหตุหนึ่งเนื่องจากตำบล คอนศิลา มีพื้นที่ประมาณ ๑๐๑ ตารางกิโลเมตร หรือประมาณ ๖๓,๑๒๕ ไร่ จำนวน ๑๗ หมู่บ้าน มีจำนวนครัวเรือนจำนวน ๒,๖๑๒ ครัวเรือน ประชากรทั้งหมด ๘,๖๒๕ คน ประกอบกับเครื่องมือ ยานพาหนะ ที่มีอยู่ถูกจำกัดด้วยขนาด รูปร่าง ความเร็ว รวมถึงความล้ำสมัย ดังนั้นเมื่อเกิดอัคคีภัย ภัยแล้ง ไฟป่า และอื่นๆ เทศบาลตำบลคอนศิลา ไม่สามารถช่วยเหลือประชาชนได้อย่างทั่วถึง ข้ำไม่พินิจการ

ในการช่วยเหลือประชาชนผู้ประสบภัย เทศบาลตำบลคอนศิลาได้ดำเนินการตามอำนาจหน้าที่ ซึ่งมีข้อจำกัดในการช่วยเหลือประชาชนนั้น มีรายละเอียด ดังนี้

๑. อำนาจหน้าที่

เทศบาลตำบลคอนศิลา เป็นองค์กรปกครองส่วนท้องถิ่นที่มีภารกิจตามพระราชบัญญัติ เทศบาล พ.ศ. ๒๕๔๖ และแก้ไขเพิ่มเติมถึงฉบับที่ ๑๔ พ.ศ. ๒๕๖๒ มาตรา ๕๐ และมาตรา ๕๑ เทศบาล ตำบลมีอำนาจหน้าที่ เพื่อประโยชน์สุข ของประชาชน โดยใช้วิธีการบริหารกิจการบ้านเมืองที่ดีและให้ค่านึง การมีส่วนร่วมของประชาชน ในการพัฒนาตำบลทั้งด้านเศรษฐกิจ สังคมและวัฒนธรรม ให้เป็นไปตามกฎหมาย ระเบียบ ข้อบังคับว่าด้วยการนั้นและหลักเกณฑ์และวิธีการที่กระทรวงมหาดไทยกำหนดและตาม พระราชบัญญัติป้องกันและบรรเทาสาธารณภัย พ.ศ. ๒๕๕๐ ข้อ ๒๐ และข้อ ๒๑ ให้องค์กรปกครองส่วน ท้องถิ่นแห่งพื้นที่ มีหน้าที่ป้องกันและบรรเทาสาธารณภัย ในเขตท้องถิ่นของตนสถานการณ์สาธารณภัย ที่เกิดขึ้นในพื้นที่ เทศบาลตำบลคอนศิลา

๒. รถบรรทุกน้ำ

เทศบาลตำบลคอนศิลา มีรถบรรทุกน้ำ ขนาด ๑๐,๐๐๐ ลิตร จำนวน ๑ คัน ซึ่งได้รับการถ่ายโอนมาจากอำเภอเวียงชัย เมื่อเดือนธันวาคม พ.ศ. ๒๕๔๘ มีปัญหาการชำรุดของระบบเครื่องยนต์ และระบบส่งน้ำ อย่างเนื่องๆและมีการซ่อมเปลี่ยนมาอย่างต่อเนื่อง ดังนี้

- ปังบประมาณ พ.ศ. ๒๕๖๒ ซ่อมระบบปั้มน้ำ จำนวน ๑ ครั้ง
- ปังบประมาณ พ.ศ. ๒๕๖๓ เปลี่ยนแบตเตอรี่และติดตั้งระบบ GPS รวม ๒ ครั้ง

/ก. ภัยแล้ง...

๓. ภัยแล้ง

จากสถิติในการช่วยเหลือผู้ประสบภัยแล้งและภัยอื่นๆ ในบึงบอระเพ็ด พ.ศ. ๒๕๖๓ โดยการนำรถบรรทุกน้ำ เข้าดำเนินการช่วยเหลือ มีดังนี้

- สนับสนุนน้ำอุปโภค - บริโภค แก่หมู่บ้านที่ร้องขอ จำนวน ๒๔ ครั้ง
- ดับไฟป่า จำนวน ๔ ครั้ง
- อัคคีภัย จำนวน ๒ ครั้ง

๔. ความต้องการของประชาชน

ตามหนังสือขอความอนุเคราะห์และรายงานการประชุมของหมู่บ้านทั้ง ๑๗ หมู่บ้าน โดยแต่ละหมู่บ้าน ได้ดำเนินการจัดประชุมประชาคมของแต่ละหมู่บ้านและมีมติที่ประชุมขอให้เทศบาลตำบลดอนศิลา พิจารณาจัดซื้อรถดับเพลิงหรือรถบรรทุกน้ำ เพิ่มเติม อีก ๑ คัน เพื่อเป็นการจัดการสาธารณะ ในการแก้ปัญหาภัยแล้งและการช่วยเหลือประชาชนให้มีประสิทธิภาพและทันสมัย ตอบสนองความต้องการของประชาชน

ข้อเท็จจริง

ตามบันทึกข้อความ ลงวันที่ ๑๕ กุมภาพันธ์ ๒๕๖๓ เรื่อง รายงานปัญหาการช่วยเหลือประชาชน โดยการนำรถบรรทุกน้ำและหาแนวทางการช่วยเหลือ โดยนายกเทศมนตรีตำบลดอนศิลา ได้พิจารณาอนุมัติให้ดำเนินการจัดหารถบรรทุกน้ำอเนกประสงค์เพิ่ม ตามความต้องการของประชาชน ทั้ง ๑๗ หมู่บ้าน ดังนั้นสำนักปลัดเทศบาล จึงได้ตรวจสอบแผนพัฒนาท้องถิ่น (พ.ศ.๒๕๖๑-๒๕๖๕) พบว่าปรากฏอยู่ในแผนพัฒนาท้องถิ่น (พ.ศ.๒๕๖๑-๒๕๖๕) เรียบร้อยแล้ว

ข้อระเบียบกฎหมาย

๑. พระราชบัญญัติกำหนดแผนและขั้นตอนการกระจายอำนาจให้แก่องค์กรปกครองส่วนท้องถิ่น พ.ศ. ๒๕๔๒
๒. พระราชบัญญัติเทศบาล พ.ศ. ๒๔๙๖ และแก้ไขเพิ่มเติมถึงฉบับที่ ๑๔ พ.ศ. ๒๕๖๒
๓. พระราชบัญญัติป้องกันและบรรเทาสาธารณภัย พ.ศ. ๒๕๕๐
๔. ระเบียบกระทรวงมหาดไทยว่าด้วยวิธีการ งบประมาณขององค์กรปกครองส่วนท้องถิ่น พ.ศ. ๒๕๔๑ และแก้ไข เพิ่มเติมถึง (ฉบับที่ ๓) พ.ศ. ๒๕๔๓
๕. ระเบียบกระทรวงมหาดไทยว่าด้วยการจัดทำแผนพัฒนาขององค์กรปกครองส่วนท้องถิ่น พ.ศ. ๒๕๔๘ แก้ไขเพิ่มเติมถึงฉบับที่ ๓ พ.ศ. ๒๕๖๑
๖. ระเบียบกระทรวงมหาดไทยว่าด้วยค่าใช้จ่ายในการบริหารงานขององค์กรปกครองส่วนท้องถิ่น พ.ศ. ๒๕๖๒
๗. ระเบียบกระทรวงมหาดไทยว่าด้วยข้อบังคับการประชุมสภาท้องถิ่น พ.ศ. ๒๕๔๗ แก้ไขเพิ่มเติมถึงฉบับที่ ๒ พ.ศ. ๒๕๕๔
๘. ระเบียบกระทรวงมหาดไทยว่าด้วยการรับเงิน การเบิกจ่ายเงิน การฝากเงิน การเก็บรักษาเงินและการตรวจเงิน ขององค์กรปกครองส่วนท้องถิ่น พ.ศ. ๒๕๔๗ แก้ไขเพิ่มเติมถึงฉบับที่ ๔ พ.ศ. ๒๕๖๑

ข้อพิจารณา

สำนักปลัดเทศบาล ขออนุมัติพิจารณาดำเนินการตามแนวทาง ดังต่อไปนี้

๑. เห็นควรพิจารณาจัดหาครุภัณฑ์ ยานพาหนะ(รถบรรทุกน้ำอเนกประสงค์) เพื่อเพิ่มศักยภาพในการบริการสาธารณะ ตามอำนาจหน้าที่ของเทศบาลตำบลดอนศิลา และเพื่อบำบัดความเดือดร้อนของประชาชนในสภาวะที่ประสบปัญหาภัยแล้งในระยะเร่งด่วน ที่เกิดขึ้นในปัจจุบัน และตามความต้องการของ

/ประชาชน...

ประชาชนโดยรวม ตามระเบียบกระทรวงมหาดไทยว่าด้วยวิธีการ งบประมาณขององค์กรปกครองส่วนท้องถิ่น พ.ศ. ๒๕๔๑ และแก้ไขเพิ่มเติมถึง (ฉบับที่ ๓) พ.ศ. ๒๕๕๓ และตามแผนพัฒนาท้องถิ่น เพิ่มเติมของเทศบาล ตำบลอนศิลา ฉบับที่ ๑ ประจำปีงบประมาณ พ.ศ. ๒๕๖๓

๒. เนื่องจากการจัดหาครุภัณฑ์ ยานพาหนะ(รถบรรทุกน้ำอเนกประสงค์)ไม่ได้ตั้งไว้ในเทศบัญญัติ งบประมาณรายจ่ายประจำปี พ.ศ. ๒๕๖๓ ดังนั้นเห็นควรพิจารณาการจัดหาครุภัณฑ์ ยานพาหนะ(รถบรรทุกน้ำ อเนกประสงค์) นำเข้าสู่การพิจารณาของสภาเทศบาลตำบลอนศิลา ในการประชุมสภา สมัยสามัญ สมัยที่ ๑ ครั้งที่ ๑ ในวันที่ ๒๓ มีนาคม พ.ศ. ๒๕๖๓ ตามระเบียบกระทรวงมหาดไทยว่าด้วยการรับเงิน การเบิกจ่ายเงิน การฝากเงิน การเก็บรักษาเงินและการตรวจเงิน ขององค์กรปกครองส่วนท้องถิ่น พ.ศ. ๒๕๔๗ แก้ไขเพิ่มเติม ถึงฉบับที่ ๔ พ.ศ. ๒๕๖๑ ข้อ ๘๙ หากพิจารณาแล้วเห็นว่ามีความเหมาะสม สมควรและมีหลักเกณฑ์การจัดหาตามระเบียบกระทรวงมหาดไทยว่าด้วยการรับเงิน การเบิกจ่ายเงิน การฝากเงิน การเก็บรักษาเงินและการตรวจเงิน ขององค์กรปกครองส่วนท้องถิ่น พ.ศ. ๒๕๔๗ แก้ไขเพิ่มเติมถึงฉบับที่ ๔ พ.ศ. ๒๕๖๑ ข้อ ๘๙ แล้ว จึงขออนุมัติใช้จ่ายเงินสะสมต่อสภา ต่อไป

จึงเรียนมาเพื่อโปรดพิจารณาตามข้อเสนอ หากเห็นชอบกรุณาลงนามอนุมัติและสั่งการต่อไป

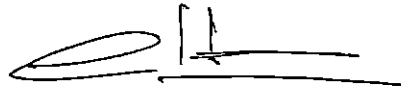

(นายอัคเดช สวยาม)

หัวหน้าสำนักปลัดเทศบาล

ความเห็นของรองปลัดเทศบาลตำบลอนศิลา

.....

.....

(นายญาณฤทธิ์ หนสมสุข)

รองปลัดเทศบาล

ความเห็นของปลัดเทศบาลตำบลอนศิลา

.....

.....

(นายทวีศักดิ์ นาทอง)

ปลัดเทศบาลตำบลอนศิลา

ความเห็นของนายกเทศมนตรีตำบลอนศิลา

.....

(นายทวีศักดิ์ นาทอง)

ปลัดเทศบาลตำบลอนศิลา ปฏิบัติหน้าที่

นายกเทศมนตรีตำบลอนศิลา



บันทึกข้อความ

ส่วนราชการ... สำนักปลัดเทศบาลตำบลดอนศิลา
ที่... ขร ๕๘๖๐๑ / ... วันที่ ๑๕ กุมภาพันธ์ ๒๕๖๓
เรื่อง... รายงานปัญหาการช่วยเหลือประชาชน โดยการใช้รถบรรทุกน้ำ และหาแนวทางการช่วยเหลือ

เรียน นายกเทศมนตรีตำบลดอนศิลา

สถานการณ์สาธารณภัยที่เกิดขึ้นในพื้นที่ เทศบาลตำบลดอนศิลา ส่วนใหญ่เกิดภัยจากวาตภัย อุทกภัย ไฟป่า ภัยแล้ง ภัยหนาว แผ่นดินไหว และอื่นๆ โดยมีปัจจัยเสี่ยงมาจากสภาพทางภูมิประเทศ พื้นที่ส่วนใหญ่เป็นที่ราบเชิงเขา มีภูเขาล้อมรอบ ซึ่งภัยต่างๆเมื่อเกิดขึ้นแล้ว ประชาชนในพื้นที่ มักจะมีผู้ประสบภัยที่ได้รับผลกระทบต่อชีวิตและทรัพย์สิน ตั้งแต่การบาดเจ็บเล็กน้อยไปจนถึงขั้นรุนแรงเสียชีวิต โดยเฉพาะภัยที่เกิดจาก อัคคีภัย ภัยแล้ง ไฟป่า เป็นต้น ซึ่งภัยเหล่านี้จำเป็นต้องเครื่องมือ อุปกรณ์รวมถึง ยานพาหนะต่างๆ ที่มีประสิทธิภาพ ทันสมัย กะทัดรัดในการดำเนินการช่วยเหลือถึงจะทำให้การช่วยเหลือมีประสิทธิภาพ

ซึ่งปัจจุบันในด้านการป้องกันและบรรเทาสาธารณภัยและการช่วยเหลือประชาชน ในด้าน อัคคีภัย ภัยแล้ง และภัยอื่นๆในเขตพื้นที่ตำบลดอนศิลายังไม่ครอบคลุมทุกมิติ สาเหตุหนึ่งเนื่องจากตำบลดอนศิลา มีพื้นที่ประมาณ ๑๐๑ ตารางกิโลเมตร หรือประมาณ ๖๓,๑๒๕ ไร่ จำนวน ๑๗ หมู่บ้าน มีจำนวนครัวเรือนจำนวน ๒,๖๑๒ ครัวเรือน ประชากรทั้งหมด ๘,๖๒๕ คน ประกอบกับเครื่องมือ ยานพาหนะ ที่มีอยู่ถูกจำกัดด้วยขนาด รูปร่าง ความเร็ว รวมถึงความล้าสมัย ดังนั้นเมื่อเกิดอัคคีภัย ภัยแล้ง ไฟป่า และอื่นๆ เทศบาลตำบลดอนศิลา ไม่สามารถช่วยเหลือประชาชนได้อย่างทั่วถึง ข้ำไม่ทันการ

ในการช่วยเหลือประชาชนผู้ประสบภัย เทศบาลตำบลดอนศิลาได้ดำเนินการตามอำนาจหน้าที่ ซึ่งมีข้อจำกัดในการช่วยเหลือประชาชนนั้น มีรายละเอียด ดังนี้

๑. อำนาจหน้าที่

เทศบาลตำบลดอนศิลา เป็นองค์กรปกครองส่วนท้องถิ่นที่มีภารกิจตามพระราชบัญญัติ เทศบาล พ.ศ. ๒๔๙๖ และแก้ไขเพิ่มเติมถึงฉบับที่ ๑๔ พ.ศ. ๒๕๖๒ มาตรา ๕๐ และมาตรา ๕๑ เทศบาลตำบลมีอำนาจหน้าที่ เพื่อประโยชน์สุข ของประชาชน โดยใช้วิธีการบริหารกิจการบ้านเมืองที่ดีและให้ค่านึง การมีส่วนร่วมของประชาชน ในการพัฒนาตำบลทั้งด้านเศรษฐกิจ สังคมและวัฒนธรรม ให้เป็นไปตามกฎหมาย ระเบียบ ข้อบังคับว่าด้วยกาารนั้นและหลักเกณฑ์และวิธีการที่กระทรวงมหาดไทยกำหนดและตาม พระราชบัญญัติป้องกันและบรรเทาสาธารณภัย พ.ศ. ๒๕๕๐ ข้อ ๒๐ และข้อ ๒๑ ให้องค์กรปกครองส่วน ท้องถิ่นแห่งพื้นที่ มีหน้าที่ป้องกันและบรรเทาสาธารณภัย ในเขตท้องถิ่นของตนสถานการณ์สาธารณภัย ที่เกิดขึ้นในพื้นที่ เทศบาลตำบลดอนศิลา

๒. รถบรรทุกน้ำ

เทศบาลตำบลดอนศิลา มีรถบรรทุกน้ำ ขนาด ๑๐,๐๐๐ ลิตร จำนวน ๑ คัน ซึ่งได้รับการถ่ายโอนมาจากอำเภอเวียงชัย เมื่อเดือนธันวาคม พ.ศ. ๒๕๕๘ มีปัญหาการชำรุดของระบบเครื่องยนต์ และระบบส่งน้ำ อย่างเนื่องๆและมีการซ่อมเปลี่ยนมาอย่างต่อเนื่อง ดังนี้

- ปีงบประมาณ พ.ศ. ๒๕๖๒ ซ่อมระบบปั้มน้ำ จำนวน ๑ ครั้ง
- ปีงบประมาณ พ.ศ. ๒๕๖๓ เปลี่ยนแบตเตอรี่และติดตั้งระบบ GPS รวม ๒ ครั้ง

/ต. ภัยแล้ง...

๓. ภัยแล้ง

จากสถิติในการช่วยเหลือผู้ประสบภัยแล้งและภัยอื่นๆ ในปีงบประมาณ พ.ศ. ๒๕๖๓ โดยการนำรถบรรทุกน้ำ เข้าดำเนินการช่วยเหลือ มีดังนี้

- สนับสนุนน้ำอุปโภค - บริโภค แก่หมู่บ้านที่ร้องขอ จำนวน ๒๔ ครั้ง
- ดับไฟป่า จำนวน ๔ ครั้ง
- อัจฉิภัย จำนวน ๒ ครั้ง

๔. ความต้องการของประชาชน

ตามหนังสือขอความอนุเคราะห์และรายงานการประชุมของหมู่บ้านทั้ง ๑๗ หมู่บ้าน โดยแต่ละหมู่บ้าน ได้ดำเนินการจัดประชุมประชาคมของแต่ละหมู่บ้านและมีมติที่ประชุมที่เกี่ยวข้องกับการป้องกันและบรรเทาสาธารณภัย ดังนี้

- การขออนุเคราะห์ติดตั้งกระจกโค้งงู ในพื้นที่เสี่ยงต่อการเกิดอุบัติเหตุ
- การขอให้พิจารณาจัดซื้อรถดับเพลิงหรือรถบรรทุกน้ำ เพิ่มเติม อีก ๑ คัน

เพื่อเป็นการจัดการสาธารณะ ในการแก้ปัญหาภัยแล้งและการช่วยเหลือประชาชนให้มีประสิทธิภาพและทันสมัย ตอบสนองความต้องการของประชาชน

จากสถิติและปัญหาดังที่กล่าวถึงข้างต้นจะเห็นว่าเป็นข้อมูลที่ส่งผลกระทบต่อความช่วยเหลือประชาชนทั้งสิ้น ประกอบกับพื้นที่ตำบลดอนศิลา บางหมู่บ้านตั้งอยู่ห่างจากสำนักงานเทศบาลตำบลดอนศิลา จำนวนหลายกิโลเมตร ทำให้การเข้าช่วยเหลือเกิดล่าช้า ไม่ทันต่อสถานการณ์ เนื่องจากรถบรรทุกน้ำที่มีอยู่มีขนาดใหญ่ถูกจำกัดด้วยความเร็ว ประกอบกับพื้นที่แต่ละหมู่บ้านมีชอกซอยขนาดน้อยใหญ่ต่างกัน ทำให้บางพื้นที่รถบรรทุกน้ำไม่สามารถเข้าถึงได้

จากสถิติและปัญหา อุปสรรคต่างๆที่กล่าวมาข้างต้น จึงจำเป็นต้องป้องกันและบรรเทาสาธารณภัย สำนักปลัดเทศบาล จึงขอรายงานให้ทราบ และขออนุมัติพิจารณาหาแนวทางการแก้ไขปัญหาดังนี้ อย่างยั่งยืนต่อไป

จึงเรียนมาเพื่อโปรดทราบและพิจารณาหาแนวทางการแก้ไขปัญหาดังนี้ต่อไป

สลิบเอก

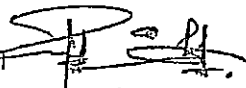

(พิทักษ์ คำน้อย)

เจ้าพนักงานป้องกันและบรรเทาสาธารณภัยชำนาญงาน

ความเห็นของหัวหน้าฝ่ายอำนวยการ

.....
.....
.....

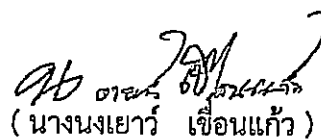

(นางนงเยาว์ เชื้อนแก้ว)

หัวหน้าฝ่ายอำนวยการ

ความเห็นของหัวหน้าสำนักปลัดเทศบาล

เรื่อง ขออนุญาตใช้พื้นที่สาธารณะเพื่อจัดตั้งศูนย์การเรียนรู้ชุมชน
- ในเขตเทศบาลตำบลหนองบัวลำภู จังหวัดขอนแก่น
- ในเขตเทศบาลตำบลหนองบัวลำภู จังหวัดขอนแก่น

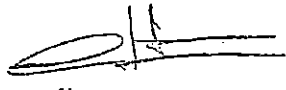

(นายอัคเดช สวียงาม)
หัวหน้าสำนักปลัดเทศบาล

ความเห็นของรองปลัดเทศบาลตำบลคอนศิลา

เห็นควร อนุมัติ ขออนุญาตใช้พื้นที่สาธารณะเพื่อจัดตั้งศูนย์การเรียนรู้ชุมชน
ในเขตเทศบาลตำบลคอนศิลา จังหวัดขอนแก่น เมื่อวันที่ ๒๓ มีนาคม ๒๕๖๓



(นายอนุาณาฤทธิ์ หนสมสุข)
รองปลัดเทศบาล

ความเห็นของปลัดเทศบาลตำบลคอนศิลา

ขอ อนุมัติ ขออนุญาตใช้พื้นที่สาธารณะเพื่อจัดตั้งศูนย์การเรียนรู้ชุมชน
ในเขตเทศบาลตำบลคอนศิลา จังหวัดขอนแก่น เมื่อวันที่ ๒๓ มีนาคม ๒๕๖๓
ได้พิจารณาแล้ว

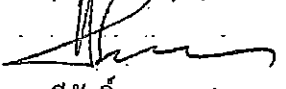

(นายทวิศักดิ์ นาทอง)
ปลัดเทศบาลตำบลคอนศิลา

ความเห็นของ นายกเทศมนตรีตำบลคอนศิลา

อนุมัติ ขออนุญาตใช้พื้นที่สาธารณะเพื่อจัดตั้งศูนย์การเรียนรู้ชุมชน
ในเขตเทศบาลตำบลคอนศิลา จังหวัดขอนแก่น



(นายทวิศักดิ์ นาทอง)
ปลัดเทศบาลตำบลคอนศิลา ปฏิบัติหน้าที่
นายกเทศมนตรีตำบลคอนศิลา



บันทึกข้อความ

ส่วนราชการ กองคลัง เทศบาลตำบลดอนศิลา

ที่ ขร.๕๘๖๐๒/-

วันที่ ๓๑ มกราคม ๒๕๖๓

เรื่อง ขออนุมัติเสนอรายการค่าใช้จ่ายต่างๆ และค่าครุภัณฑ์ เพื่อบรรจุเข้าแผนพัฒนาท้องถิ่น (พ.ศ.๒๕๖๑ - ๒๕๖๕) เพิ่มเติม ฉบับที่ ๑

เรียน รองปลัดเทศบาล/ปลัดเทศบาล/นายกเทศมนตรี/ประธานคณะกรรมการสนับสนุนการจัดทำแผนพัฒนา

เนื่องด้วยกองคลัง มีรายการค่าใช้จ่ายต่างๆ และค่าครุภัณฑ์ เพื่อดำเนินการตามอำนาจหน้าที่ ให้การพัฒนาบรรลุตามวิสัยทัศน์ที่กำหนดไว้ แต่ทั้งนี้ เนื่องจากว่ารายการค่าใช้จ่ายต่างๆ และค่าครุภัณฑ์ ที่จะดำเนินการนั้นไม่มีในแผนพัฒนาท้องถิ่น (พ.ศ. ๒๕๖๑ - ๒๕๖๕) จึงไม่สามารถบรรจุในงบประมาณรายจ่ายประจำปี

ดังนั้น เพื่อให้สามารถดำเนินการต่างๆ ได้ตามอำนาจหน้าที่ กองคลัง จึงขออนุมัติเสนอรายการค่าใช้จ่ายต่างๆ และค่าครุภัณฑ์ เพื่อบรรจุเข้าแผนพัฒนาท้องถิ่น (พ.ศ. ๒๕๖๑ - ๒๕๖๕) เพิ่มเติม ฉบับที่ ๑ ตามระเบียบกระทรวงมหาดไทย ว่าด้วยการจัดทำแผนพัฒนาขององค์กรปกครองส่วนท้องถิ่น (ฉบับที่ ๓) พ.ศ. ๒๕๖๑ ข้อ ๒๒ รายละเอียดตามเอกสารที่แนบมาพร้อมบันทึกข้อความนี้

จึงเรียนมาเพื่อโปรดพิจารณาอนุมัติต่อไป

(นางสาวดวงพร ปาจิณะ)

หัวหน้าฝ่ายบริหารงานคลัง

(นางกาญจนา กันทาสวรรณ์)

ผู้อำนวยการกองคลัง

(นายญาณฤทธิ์ หนสมสุข)

รองปลัดเทศบาล

(นายทวีศักดิ์ นาทอง)

ปลัดเทศบาล

(นายทวีศักดิ์ นาทอง)

ปลัดเทศบาล ปฏิบัติหน้าที่

นายกเทศมนตรี

บัญชีครุภัณฑ์
แผนพัฒนาท้องถิ่น (พ.ศ.๒๕๖๑-๒๕๖๕)
เทศบาลตำบลดอนศิลา อำเภอเวียงชัย จังหวัดเชียงราย

แบบ ผ.๐๓

ที่	แผนงาน	หมวด	ประเภท	เป้าหมาย (ผลผลิตของครุภัณฑ์)	งบประมาณ					หน่วยงาน รับผิดชอบหลัก
					๒๕๖๑	๒๕๖๒	๒๕๖๓	๒๕๖๔	๒๕๖๕	
๑	บริหารงาน ทั่วไป	ครุภัณฑ์	ครุภัณฑ์ คอมพิวเตอร์	เครื่องคอมพิวเตอร์ All In One สำหรับงานสำนักงาน จำนวน ๑ เครื่อง โดยมีคุณลักษณะพื้นฐาน - ตามประกาศเกณฑ์ราคากลางและคุณลักษณะ พื้นฐานครุภัณฑ์คอมพิวเตอร์ของกระทรวง เทคโนโลยีสารสนเทศและการสื่อสาร ฉบับเดือนมีนาคม ๒๕๖๒	-	-	๑๗,๐๐๐	๑๗,๐๐๐	-	กองคลัง
๒	บริหารงาน ทั่วไป	ครุภัณฑ์	ครุภัณฑ์ คอมพิวเตอร์	เครื่องพิมพ์แบบฉีดหมึกพร้อมติดตั้งถังหมึกพิมพ์ (Ink Tank Printer) จำนวน ๑ เครื่อง โดยมีคุณลักษณะพื้นฐาน - ตามประกาศเกณฑ์ราคากลางและคุณลักษณะ พื้นฐานครุภัณฑ์คอมพิวเตอร์ของกระทรวง เทคโนโลยีสารสนเทศและการสื่อสาร ฉบับเดือนมีนาคม ๒๕๖๒	-	-	๔,๓๐๐	๔,๓๐๐	-	กองคลัง
๓	บริหารงาน ทั่วไป	ครุภัณฑ์	ครุภัณฑ์ คอมพิวเตอร์	เครื่องพิมพ์เลเซอร์ หรือ LED ขาวดำ (๑๘ หน้า/ นาที่) จำนวน ๑ เครื่อง โดยมีคุณลักษณะพื้นฐาน - ตามประกาศเกณฑ์ราคากลางและคุณลักษณะ พื้นฐานครุภัณฑ์คอมพิวเตอร์ของกระทรวง เทคโนโลยีสารสนเทศและการสื่อสาร ฉบับเดือนมีนาคม ๒๕๖๒	-	-	๒,๖๐๐	๒,๖๐๐	-	กองคลัง



บันทึกข้อความ

ส่วนราชการ กองการศึกษา เทศบาลตำบลดอนศิลา

ที่ ขร.๕๘๖๐๔/-

วันที่ ๓๑ มกราคม ๒๕๖๓

เรื่อง ขออนุมัติเสนอรายการค่าใช้จ่ายต่างๆ และค่าครุภัณฑ์ เพื่อบรรจุเข้าแผนพัฒนาท้องถิ่น (พ.ศ.๒๕๖๑ - ๒๕๖๕) เพิ่มเติม ฉบับที่ ๑

เรียน รองปลัดเทศบาล/ปลัดเทศบาล/นายกเทศมนตรี/ประธานคณะกรรมการสนับสนุนการจัดทำแผนพัฒนา

เนื่องด้วยกองการศึกษา เทศบาลตำบลดอนศิลา มีรายการค่าใช้จ่ายต่างๆ และค่าครุภัณฑ์ เพื่อดำเนินการตามอำนาจหน้าที่ ให้การพัฒนาบรรลุตามวิสัยทัศน์ที่กำหนดไว้ แต่ทั้งนี้ เนื่องจากว่ารายการ ค่าใช้จ่ายต่างๆ และค่าครุภัณฑ์ ที่จะดำเนินการนั้นไม่มีในแผนพัฒนาท้องถิ่น (พ.ศ.๒๕๖๑ - ๒๕๖๕) จึงไม่สามารถ บรรจุในงบประมาณรายจ่ายประจำปี

ดังนั้น เพื่อให้สามารถดำเนินการต่างๆ ได้ตามอำนาจหน้าที่ กองการศึกษา เทศบาลตำบลดอนศิลา จึงขออนุมัติเสนอรายการค่าใช้จ่ายต่างๆ และค่าครุภัณฑ์ เพื่อบรรจุเข้าแผนพัฒนาท้องถิ่น (พ.ศ. ๒๕๖๑ - ๒๕๖๕) เพิ่มเติม ฉบับที่ ๑ ตามระเบียบกระทรวงมหาดไทย ว่าด้วยการจัดทำแผนพัฒนาขององค์กรปกครองส่วนท้องถิ่น (ฉบับที่ ๓) พ.ศ. ๒๕๖๑ ข้อ ๒๒ รายละเอียดตามเอกสารที่แนบมาพร้อมบันทึกข้อความนี้

จึงเรียนมาเพื่อโปรดพิจารณาอนุมัติต่อไป

(นางณัฐธิดา ทิพย์ปัญญา)

นักวิชาการศึกษาชำนาญการ

(นายบรรเจิด หัวนา)

ผู้อำนวยการกองการศึกษา

(นายญาณาทธิ หนสมสุข)

รองปลัดเทศบาล

ความเห็นของปลัดเทศบาล

- 1193107.107.107.107

.....
.....
.....
.....

(นายทวีศักดิ์ นาทอง)

ปลัดเทศบาล

อนุมัติ ไม่อนุมัติ

.....
.....

(นายทวีศักดิ์ นาทอง)

ปลัดเทศบาล ปฏิบัติหน้าที่

นายกเทศมนตรี

บัญชีครุภัณฑ์
แผนพัฒนาท้องถิ่น (พ.ศ.๒๕๖๑-๒๕๖๕)
เทศบาลตำบลตอนศิลา อำเภอเวียงชัย จังหวัดเชียงราย

แบบ ผ.๐๓

ที่	แผนงาน	หมวด	ประเภท	เป้าหมาย (ผลผลิตของครุภัณฑ์)	งบประมาณ					หน่วยงาน รับผิดชอบหลัก
					๒๕๖๑	๒๕๖๒	๒๕๖๓	๒๕๖๔	๒๕๖๕	
๑	งานบริหาร ทั่วไป เกี่ยวกับ การศึกษา	ครุภัณฑ์	ครุภัณฑ์ สำนักงาน	โต๊ะทำงานเหล็ก ขนาดไม่น้อยกว่า ๕ ฟุต จำนวน ๒ ตัวๆ ละ ๖,๐๐๐ บาท โดยมีคุณลักษณะเฉพาะสิ่งขบ ๑) โต๊ะเหล็ก ๒) ขนาดไม่น้อยกว่า ๕ ฟุต ๓) มีลิ้นชัก โดยสืบราคาจากท้องตลาด	-	-	๑๒,๐๐๐	๑๒,๐๐๐	-	กองการศึกษา
๒	งานบริหาร ทั่วไป เกี่ยวกับ การศึกษา	ครุภัณฑ์	ครุภัณฑ์ สำนักงาน	เก้าอี้ทำงาน(สำหรับพนักงาน) จำนวน ๒ ตัวๆ ละ ๒,๕๐๐ บาท โดยมีคุณลักษณะเฉพาะสิ่งขบ ๑) เก้าอี้บุนวม ๒) มีพนักพิงหลัง ๓) ล้อเลื่อนปรับระดับได้ ๔) มีที่พักแขนทั้งสองข้าง โดยสืบราคาจากท้องตลาด	-	-	๕,๐๐๐	๕,๐๐๐	-	กองการศึกษา

บัญชีครุภัณฑ์

แผนพัฒนาท้องถิ่น (พ.ศ.๒๕๖๑-๒๕๖๕)

เทศบาลตำบลดอนศิลา อำเภอเวียงชัย จังหวัดเชียงราย

แบบ ผ.๐๓

ที่	แผนงาน	หมวด	ประเภท	เป้าหมาย (ผลผลิตของครุภัณฑ์)	งบประมาณ					หน่วยงาน รับผิดชอบหลัก
					๒๕๖๑	๒๕๖๒	๒๕๖๓	๒๕๖๔	๒๕๖๕	
๓	งานบริหาร ทั่วไป เกี่ยวกับ การศึกษา	ครุภัณฑ์	ครุภัณฑ์ สำนักงาน	โต๊ะคอมพิวเตอร์ ขนาดไม่น้อยกว่า ๓ ฟุต จำนวน ๒ ตัวๆ ละ ๑,๕๐๐ บาท โดยมีคุณลักษณะเฉพาะสังเขป ๑) เป็นโต๊ะคอมพิวเตอร์ ๒) ขนาดไม่น้อยกว่า ๔๐*๖๐*๗๕ เซนติเมตร (กว้าง*ยาว*สูง) โดยสืบราคาจากท้องตลาด			๓,๐๐๐	๓,๐๐๐		กองการศึกษา
๔	งานบริหาร ทั่วไป เกี่ยวกับ การศึกษา	ครุภัณฑ์	ครุภัณฑ์ คอมพิวเตอร์	เครื่องคอมพิวเตอร์ All in one สำหรับ สำนักงาน จำนวน ๒ เครื่องๆละ ๑๗,๐๐๐ บาท โดยมีคุณลักษณะพื้นฐาน - ตามประกาศเกณฑ์ราคากลางและคุณลักษณะ พื้นฐานครุภัณฑ์คอมพิวเตอร์ของกระทรวง เทคโนโลยีสารสนเทศและการสื่อสาร ฉบับเดือนมีนาคม ๒๕๖๒	-	-	๓๔,๐๐๐	๓๔,๐๐๐	-	กองการศึกษา

ที่	แผนงาน	หมวด	ประเภท	เป้าหมาย (ผลผลิตของครุภัณฑ์)	งบประมาณ					หน่วยงาน รับผิดชอบหลัก
					๒๕๖๑	๒๕๖๒	๒๕๖๓	๒๕๖๔	๒๕๖๕	
๕	งานบริหาร ทั่วไป เกี่ยวกับ การศึกษา	ครุภัณฑ์	ครุภัณฑ์ คอมพิวเตอร์	เครื่องพิมพ์แบบฉีดหมึกพร้อมติดตั้งถังหมึกพิมพ์ (Ink Tank Printer) จำนวน ๒ เครื่องๆ ละ ๔,๓๐๐ บาท โดยมีคุณลักษณะพื้นฐาน - ตามประกาศเกณฑ์ราคากลางและคุณลักษณะ พื้นฐานครุภัณฑ์คอมพิวเตอร์ของกระทรวง เทคโนโลยีสารสนเทศและการสื่อสาร ฉบับเดือนมีนาคม ๒๕๖๒	-	-	๘,๖๐๐	๘,๖๐๐	-	กองการศึกษา
๖	งานบริหาร ทั่วไป เกี่ยวกับ การศึกษา	ครุภัณฑ์	ครุภัณฑ์ คอมพิวเตอร์	เครื่องสำรองไฟ ขนาด ๘๐๐ V จำนวน ๓ เครื่องๆ ละ ๒,๕๐๐ บาท โดยมีคุณลักษณะพื้นฐาน - ตามประกาศเกณฑ์ราคากลางและคุณลักษณะ พื้นฐานครุภัณฑ์คอมพิวเตอร์ของกระทรวง เทคโนโลยีสารสนเทศและการสื่อสาร ฉบับเดือนมีนาคม ๒๕๖๒	-	-	๗,๕๐๐	๗,๕๐๐	-	กองการศึกษา



บันทึกข้อความ

ส่วนราชการ สำนักปลัดเทศบาลตำบลดอนศิลา

ที่ ขร ๕๘๖๐๑/๒๕๖๓

วันที่ ๑๖ มกราคม ๒๕๖๓

เรื่อง ขออนุมัติโครงการฝึกอบรมชุดปฏิบัติการจิตอาสาภัยพิบัติประจำเทศบาลตำบลดอนศิลา

เรียน นายกเทศมนตรีตำบลดอนศิลา

ตามหนังสืออำเภอเวียงชัย ที่ ขร ๐๐๒๓.๒๑/ว ๑๒๓ ลงวันที่ ๙ มกราคม ๒๕๖๓ อำเภอเวียงชัยแจ้งองค์การปกครองส่วนท้องถิ่น ดำเนินการฝึกอบรมชุดปฏิบัติการจิตอาสาภัยพิบัติ ให้แล้วเสร็จ ภายในเดือนกรกฎาคม ๒๕๖๓ ตามที่กระทรวงมหาดไทยกำหนด ในการนี้ นายกเทศมนตรีตำบลดอนศิลา จึงแจ้งให้งานวิเคราะห์และแผน เสนอโอนงบประมาณมาตั้งเป็นโครงการใหม่ นั้น

งานป้องกันและบรรเทาสาธารณภัย จึงได้ดำเนินการจัดทำโครงการฝึกอบรมชุดปฏิบัติการจิตอาสาภัยพิบัติประจำเทศบาลตำบลดอนศิลาขึ้น ดังนั้นจึงขอโปรดพิจารณาอนุมัติโครงการฝึกอบรมชุดปฏิบัติการจิตอาสาภัยพิบัติประจำเทศบาลตำบลดอนศิลา เพื่อให้งานที่เกี่ยวข้องได้ดำเนินการตามระเบียบของทางราชการต่อไป

จึงเรียนมาเพื่อโปรดพิจารณาอนุมัติโครงการฯ

สืบเอก
(พิทักษ์ คำน้อย)

เจ้าพนักงานป้องกันและบรรเทาสาธารณภัยชำนาญงาน

เรียน นายกเทศมนตรีตำบลดอนศิลา

- เพื่อโปรดพิจารณาอนุมัติ

นางนงเยาว์ เชื้อนแก้ว
(นางนงเยาว์ เชื้อนแก้ว)
หัวหน้าฝ่ายอำนวยการ

ความเห็นของหัวหน้าสำนักปลัดเทศบาล

- นายอัครเดช สวอยงาม

(นายอัครเดช สวอยงาม)

หัวหน้าสำนักปลัดเทศบาล

ความเห็นของปลัดเทศบาลตำบลดอนศิลา



(นายอนุภาฤทธิ์ หนสมสุข)
รองปลัดเทศบาล รักษาการแทน
ปลัดเทศบาล

ความเห็นของนายกเทศมนตรีตำบลดอนศิลา

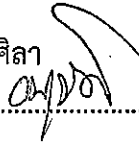

(นายอนุภาฤทธิ์ หนสมสุข)
รองปลัดเทศบาล รักษาการแทน
ปลัดเทศบาล ปฏิบัติหน้าที่
นายกเทศมนตรีตำบลดอนศิลา

โครงการฝึกอบรมชุดปฏิบัติการจิตอาสาภัยพิบัติประจำเทศบาลตำบลดอนศิลา

๑. ชื่อโครงการ

โครงการฝึกอบรมชุดปฏิบัติการจิตอาสาภัยพิบัติประจำเทศบาลตำบลดอนศิลา

๒. หลักการและเหตุผล

พระราชบัญญัติป้องกันและบรรเทาสาธารณภัย พ.ศ. ๒๕๕๐ มาตรา ๔๑ กำหนดให้ผู้อำนวยการจัดให้มีอาสาสมัครในพื้นที่ที่รับผิดชอบ เพื่อปฏิบัติหน้าที่ให้ความช่วยเหลือเจ้าพนักงานในการป้องกันและบรรเทาสาธารณภัย ทั้งนี้ ศูนย์อำนวยการใหญ่จิตอาสาพระราชทาน มีความประสงค์ขอให้กระทรวงมหาดไทยประสานจังหวัด/อำเภอ จัดตั้งชุดปฏิบัติการจิตอาสาภัยพิบัติประจำเทศบาลตำบลอย่างน้อย ๕๐ คนต่อแห่ง เพื่อเป็นผู้ช่วยเจ้าพนักงานในการป้องกันและบรรเทาสาธารณภัยในระดับพื้นที่ที่รับผิดชอบ รวมถึงพิจารณากำหนดรูปแบบ/องค์ประกอบโครงสร้าง การสั่งการ แขนง/เครื่องช่วยการติดต่อสื่อสาร และการฝึกอบรมชุดปฏิบัติการจิตอาสาภัยพิบัติดังกล่าว ให้มีความพร้อมปฏิบัติการกิจตามที่ได้รับมอบหมาย ประกอบกับหนังสืออำเภอเวียงชัย ที่ ชร ๐๐๒๓.๒๑/ว ๑๒๓ ลงวันที่ ๙ มกราคม ๒๕๖๓ เรื่อง แนวทางการจัดฝึกอบรมชุดปฏิบัติการจิตอาสาภัยพิบัติ

ดังนั้น เพื่อเสริมสร้างประสิทธิภาพในการปฏิบัติหน้าที่ให้แก่ชุดปฏิบัติการจิตอาสาภัยพิบัติให้มีความรู้ ความเข้าใจในการจัดการภัยพิบัติเบื้องต้น ระบบบัญชาการเหตุการณ์ (Incident Command System : ICS) การควบคุมสั่งการ การบริหารจัดการสาธารณภัยในพื้นที่เกิดเหตุ ที่เป็นรูปแบบ และมีมาตรฐานเดียวกัน สามารถบัญชาการและปฏิบัติการร่วมกับชุดปฏิบัติการอื่นอย่างมีประสิทธิภาพ เทศบาลตำบลดอนศิลา จึงได้จัดทำโครงการฝึกอบรมชุดปฏิบัติการจิตอาสาภัยพิบัติประจำเทศบาลตำบลดอนศิลา ขึ้น

๓. วัตถุประสงค์

๓.๑ เพื่อเสริมสร้างศักยภาพและความเข้มแข็งให้แก่เทศบาลตำบลดอนศิลา ให้มีบุคลากรที่สามารถปฏิบัติหน้าที่ช่วยเหลือเจ้าพนักงานในการป้องกันและบรรเทาสาธารณภัย ได้อย่างมีประสิทธิภาพ

๓.๒ เพื่อส่งเสริมความรู้ด้านการจัดการสาธารณภัยเบื้องต้น ระบบบัญชาการเหตุการณ์ (Incident Command System : ICS) การควบคุมสั่งการ การบริหารจัดการสาธารณภัยในพื้นที่เกิดเหตุ ที่เป็นรูปแบบ และมีมาตรฐานเดียวกัน ให้แก่ชุดปฏิบัติการจิตอาสาภัยพิบัติประจำเทศบาลตำบลดอนศิลา

๓.๓ เพื่อพัฒนาระบบการปฏิบัติงานกู้ภัยในภาวะฉุกเฉินให้เป็นระบบ รวดเร็ว และทันต่อเหตุการณ์

๓.๔ เพื่อสนับสนุนให้โครงการจิตอาสาพระราชทาน ในระดับพื้นที่ ให้มีความเข้มแข็งและมีทักษะ ความรู้ ความชำนาญในการจัดการภัยพิบัติ อันส่งผลให้ประชาชนในพื้นที่มีความปลอดภัยในชีวิตและทรัพย์สิน

๓.๕ เพื่อปฏิบัติการตามข้อสั่งการของจังหวัดเชียงรายและอำเภอเวียงชัย

๔. กลุ่มเป้าหมาย

ผู้เข้ารับกรฝึกอบรม ได้แก่จิตอาสาภัยพิบัติในเขตเทศบาลตำบลดอนศิลา จำนวน ๖๔ คน

๕. วิธีดำเนินการ

๕.๑ แจกผู้นำหมู่บ้านทุกหมู่บ้านให้รับสมัครชุดปฏิบัติการจิตอาสาภัยพิบัติ และจัดส่งรายชื่อชุดปฏิบัติการจิตอาสาภัยพิบัติ ให้แก่เทศบาลตำบลดอนศิลา

๕.๒ จัดทำบัญชีรายชื่อชุดปฏิบัติการจิตอาสาภัยพิบัติและบันทึกข้อมูลผ่านระบบการรายงานจิตอาสาภัยพิบัติประจำองค์การปกครองส่วนท้องถิ่นแบบอิเล็กทรอนิกส์ของกรมการปกครองและส่งให้ศูนย์อำนวยการจิตอาสาพระราชทานอำเภอเวียงชัยพิจารณากลับกรอง

๕.๓ จัดทำโครงการฝึกอบรมชุดปฏิบัติการจิตอาสาภัยพิบัติประจำเทศบาลตำบลดอนศิลา เพื่อเสนอนายกเทศมนตรีตำบลดอนศิลา เพื่อพิจารณาเห็นชอบโครงการฯและพิจารณาอนุมัติให้ปรับปรุงแผนพัฒนาท้องถิ่นประจำปีงบประมาณ พ.ศ. ๒๕๖๓ เพื่อบรรจุโครงการฯไว้ในแผนพัฒนาท้องถิ่นประจำปีงบประมาณ พ.ศ. ๒๕๖๓ ตามข้อสั่งการของผู้ว่าราชการจังหวัดเชียงราย นายอำเภอเวียงชัยและนายกเทศมนตรีตำบลดอนศิลา

๕.๔ ขออนุมัติดำเนินการตามโครงการฝึกอบรมชุดปฏิบัติการจิตอาสาภัยพิบัติประจำเทศบาลตำบลดอนศิลา

๕.๕ ประสานขอรับการสนับสนุนวิทยากรฝึกอบรมจากหน่วยงานที่เกี่ยวข้องตามหลักสูตร

๕.๖ จัดเตรียมสถานที่และจัดหาวัสดุอุปกรณ์สำหรับการอบรมตามโครงการฯ

๕.๗ ดำเนินการฝึกอบรมตามโครงการฯ โดยการบรรยาย การอภิปราย การสาธิตและการฝึกในสถานการณ์จำลอง

๕.๘ รายงานผลการดำเนินการตามโครงการฯ

๖. ระยะเวลาการฝึกอบรม

ปีงบประมาณ พ.ศ. ๒๕๖๓ รวมระยะเวลาตามหลักสูตร ๓ วัน

๗. สถานที่ดำเนินการ

ณ สำนักงานเทศบาลตำบลดอนศิลา อำเภอเวียงชัย จังหวัดเชียงราย หรือสถานที่อื่นตามความเหมาะสม

๘. งบประมาณ

ใช้จ่ายจากงบประมาณของเทศบาลตำบลดอนศิลา อำเภอเวียงชัย จังหวัดเชียงราย จำนวน ๑๒๕,๐๐๐ บาท (ตามรายละเอียดแนบท้ายโครงการ)

๙. ผู้รับผิดชอบโครงการ

เทศบาลตำบลดอนศิลา อำเภอเวียงชัย จังหวัดเชียงราย

๑๐. ผลที่คาดว่าจะได้รับ

๑๐.๑ ผู้เข้ารับการฝึกอบรม สามารถปฏิบัติหน้าที่ช่วยเหลือเจ้าพนักงานในการป้องกันและบรรเทาสาธารณภัยในพื้นที่ตำบลดอนศิลา ได้อย่างถูกต้อง รวดเร็ว เป็นระบบ และมีมาตรฐานเดียวกัน

๑๐.๒ ผู้เข้ารับการฝึกอบรม สามารถให้การสนับสนุนการปฏิบัติงานของกองอำนวยการป้องกันและบรรเทาสาธารณภัยเทศบาลตำบลดอนศิลา เมื่อเกิดสาธารณภัย ได้อย่างมีประสิทธิภาพ ลดความสูญเสียในชีวิตและทรัพย์สินจากสาธารณภัย

๑๐.๓ กองอำนวยการป้องกันและบรรเทาสาธารณภัยเทศบาลตำบลดอนศิลา มีความเข้มแข็งและยั่งยืน

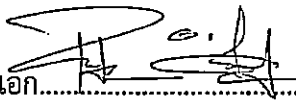
สืบเอก.....ผู้เขียนโครงการ
(พิทักษ์ คำน้อย)

เจ้าพนักงานป้องกันและบรรเทาสาธารณภัยชำนาญงาน

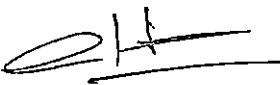
ผู้เสนอโครงการ
(นายอัคเดช สววงาม)
หัวหน้าสำนักปลัดเทศบาล

ผู้เห็นชอบโครงการ
(นายญาณาทธิ์ หนสมสุข)
รองปลัดเทศบาล รักษาราชการแทน
ปลัดเทศบาลตำบลดอนศิลา

อนุมัติ

ไม่อนุมัติ เพราะ.....

ผู้อนุมัติโครงการ
(นายญาณาทธิ์ หนสมสุข)
รองปลัดเทศบาล รักษาราชการแทน
ปลัดเทศบาลตำบลดอนศิลา ปฏิบัติหน้าที่
นายกเทศมนตรีตำบลดอนศิลา

รายละเอียดค่าใช้จ่ายงบประมาณแนบท้ายโครงการฯ

ผู้เข้าร่วมการฝึกอบรม	จำนวน ๒๔ คน
ระยะเวลา	จำนวน ๓ วัน
งบประมาณ	จำนวน ๑๒๕,๐๐๐.๐๐ บาท
สถานที่จัดฝึกอบรม	สำนักงานเทศบาลตำบลดอนศิลา อำเภอเวียงชัย จังหวัดเชียงราย หรือ สถานที่อื่นตามความเหมาะสม

๑. ค่าตอบแทนวิทยากร รวมทั้งสิ้น ๒๗,๐๐๐.๐๐ บาท
- ๑) ค่าสมนาคุณวิทยากร (ชั่วโมงการฝึกอบรมที่มีลักษณะเป็นการบรรยาย) จำนวน ๑ คน
จำนวน ๑๕ ชั่วโมงๆ ละ ๖๐๐ บาท เป็นเงิน ๙,๐๐๐ บาท
- ๒) ค่าสมนาคุณวิทยากร (ชั่วโมงการฝึกอบรมที่มีลักษณะเป็นการอภิปรายหรือสัมมนา)
จำนวน ๑ คณะ คณะละ ๒ คน จำนวน ๑๕ ชั่วโมงๆ ละ ๖๐๐ บาท เป็นเงิน ๑๘,๐๐๐บาท
๒. ค่าอาหาร/ค่าอาหารว่างและเครื่องดื่ม รวมทั้งสิ้น ๕๑,๒๐๐.๐๐ บาท
- ๑) ค่าอาหาร สำหรับผู้เข้ารับการฝึกอบรม/วิทยากร/เจ้าหน้าที่/แขกผู้มีเกียรติ รวมจำนวน ๘๐ คน
คนละ ๗ มื้อ มื้อละ ๗๐ บาท รวมเป็นเงิน ๓๙,๒๐๐.๐๐ บาท
- วันที่ ๑ จำนวน ๘๐ คน คนละ ๒ มื้อ มื้อละ ๗๐ บาท เป็นเงิน ๑๑,๒๐๐ บาท
- วันที่ ๒ จำนวน ๘๐ คน คนละ ๓ มื้อ มื้อละ ๗๐ บาท เป็นเงิน ๑๖,๘๐๐ บาท
- วันที่ ๓ จำนวน ๘๐ คน คนละ ๒ มื้อ มื้อละ ๗๐ บาท เป็นเงิน ๑๑,๒๐๐ บาท
- ๒) ค่าอาหารว่างและเครื่องดื่ม สำหรับผู้เข้ารับการฝึกอบรม/วิทยากร/เจ้าหน้าที่/แขกผู้มีเกียรติ
รวมจำนวน ๘๐ คน คนละ ๖ มื้อ มื้อละ ๒๕ บาท รวมเป็นเงิน ๑๒,๐๐๐.๐๐ บาท
- วันที่ ๑ จำนวน ๘๐ คน คนละ ๒ มื้อ มื้อละ ๒๕ บาท เป็นเงิน ๔,๐๐๐ บาท
- วันที่ ๒ จำนวน ๘๐ คน คนละ ๒ มื้อ มื้อละ ๒๕ บาท เป็นเงิน ๔,๐๐๐ บาท
- วันที่ ๓ จำนวน ๘๐ คน คนละ ๒ มื้อ มื้อละ ๒๕ บาท เป็นเงิน ๔,๐๐๐ บาท
๓. ค่าใช้จ่ายอื่นที่ใช้ในการฝึกอบรม รวมเป็นเงิน ๔๖,๘๐๐.๐๐ บาท
- ๑) ค่าป้ายไวนิล โครงการฯ ขนาด ๒.๔ * ๓ เมตร จำนวน ๑ ป้าย เป็นเงิน ๑,๐๐๐ บาท
- ๒) ค่ากระเปาะสำหรับผู้เข้ารับการฝึกอบรม จำนวน ๖๔ ใบ ใบละ ๓๐๐ บาท เป็นเงิน ๑๙,๒๐๐ บาท
- ๓) ค่าวัสดุ เครื่องเขียน และอุปกรณ์ สำหรับผู้เข้ารับการฝึกอบรม (สมุด,ปากกา,ดินสอ)
จำนวน ๖๔ ชุด ชุดละ ๒๐ บาท เป็นเงิน ๑,๒๘๐ บาท
- ๔) ค่าหนังสือสำหรับผู้เข้ารับการฝึกอบรม จำนวน ๖๔ เล่ม เล่มละ ๑๐๐ บาท เป็นเงิน ๖,๔๐๐ บาท
- ๕) ค่าเติมผงเคมีแห้งของเครื่องดับเพลิง ชนิดมือถือ จำนวน ๑๐ ถัง ถังละ ๘๕๐ บาท
เป็นเงิน ๘,๕๐๐ บาท
- ๖) ค่าเติมแก๊สหุงต้ม จำนวน ๑ ถัง เป็นเงิน ๕๐๐ บาท
- ๗) ค่าน้ำมันเบนซินหรือแก๊สโซฮอล์ จำนวน ๔๐ ลิตร ลิตรละ ๓๙ บาท เป็นเงิน ๑,๕๖๐ บาท
- ๘) ค่าน้ำมันดีเซล จำนวน ๓๐ ลิตร ลิตรละ ๓๓ บาท เป็นเงิน ๙๙๐ บาท
- ๙) ค่าประกาศนียบัตร จำนวน ๖๔ ใบ ใบละ ๑๐ บาท เป็นเงิน ๖๔๐ บาท

๑๐) ค่าเช่าอุปกรณ์ต่างๆในการฝึกอบรม

เป็นเงิน ๓,๐๐๐ บาท

๑๑) ค่าวัสดุอื่นๆที่เกี่ยวข้องกับโครงการ

เป็นเงิน ๓,๗๓๐ บาท

๓. ค่าใช้จ่ายตามรายการ ข้อ ๒ และข้อ ๓ สามารถถัวเฉลี่ยจ่ายได้ ยกเว้นข้อ ๑ เพราะจำนวนชั่วโมงตามหลักสูตรเบิกจ่ายตามระเบียบกระทรวงมหาดไทยว่าด้วยค่าใช้จ่ายในการฝึกอบรม และการเข้ารับการฝึกอบรมของเจ้าหน้าที่ท้องถิ่น พ.ศ. ๒๕๕๗



โครงการฝึกอบรมชุดปฏิบัติการจิตอาสาภัยพิบัติประจำเทศบาลตำบลดอนศิลา

โดย

เทศบาลตำบลดอนศิลา อำเภอเวียงชัย จังหวัดเชียงราย

- ขนาด กว้าง ๓.๐๐ ม. ยาว ๒.๕๐ เมตร จำนวน ๑ ป้าย
- รูปแบบและสี ขนาดตัวอักษร ภาพพื้นหลังปรับเปลี่ยนได้ตามความเหมาะสม

กำหนดการฝึกอบรม

วันที่ ๑ ของการฝึกอบรมตามโครงการฯ

เวลา	๐๗.๐๐ - ๐๘.๐๐ น.	รายงานตัว/ลงทะเบียน/พิธีเปิด (นายอำเภอเวียงชัยหรือผู้แทน ประธานในพิธี)
เวลา	๐๘.๐๐ - ๑๐.๐๐ น.	บรรยายวิชา (๒ ชม.) ความสำคัญของพระมหากษัตริย์กับประเทศไทย/ อุดมการณ์สถาบันพระมหากษัตริย์ (วิทยากรฝึกอบรมจากหน่วยงานที่เกี่ยวข้องตามหลักสูตร)
เวลา	๑๐.๐๐ - ๑๒.๐๐ น.	บรรยายวิชา (๒ ชม.) การจัดการสาธารณสุขภัยของประเทศไทย (วิทยากรฝึกอบรมจากหน่วยงานที่เกี่ยวข้องตามหลักสูตร)
เวลา	๑๒.๐๐ - ๑๓.๐๐ น.	รับประทานอาหารกลางวัน
เวลา	๑๓.๐๐ - ๑๕.๐๐ น.	บรรยายวิชา (๒ ชม.) การป้องกันรักษาพยาบาลหลักฐานในสถานที่เกิดเหตุ (วิทยากรฝึกอบรมจากหน่วยงานที่เกี่ยวข้องตามหลักสูตร)
เวลา	๑๕.๐๐ - ๑๗.๐๐ น.	ฝึกปฏิบัติ (๒ ชม.) การใช้เครื่องมือและอุปกรณ์กู้ภัยประจำพื้นที่ (วิทยากรฝึกอบรมจากหน่วยงานที่เกี่ยวข้องตามหลักสูตร)
เวลา	๑๗.๐๐ - ๑๘.๐๐ น.	บรรยายวิชา (๒ ชม.) การจัดการศูนย์พักพิงเบื้องต้น (วิทยากรฝึกอบรมจากหน่วยงานที่เกี่ยวข้องตามหลักสูตร)
เวลา	๑๘.๐๐ - ๑๙.๐๐ น.	รับประทานอาหารเย็น
เวลา	๑๙.๐๐ - ๒๐.๐๐ น.	บรรยายวิชา (๒ ชม.) การจัดการศูนย์พักพิงเบื้องต้น (ต่อ) (วิทยากรฝึกอบรมจากหน่วยงานที่เกี่ยวข้องตามหลักสูตร)
เวลา	๒๐.๐๐ เป็นต้นไป	พักผ่อน

วันที่ ๒ ของการฝึกอบรมตามโครงการฯ

เวลา	๐๖.๐๐ - ๐๗.๐๐ น.	ฝึกปฏิบัติ (๑ ชม.) กายบริหาร/ระเบียบแถว/ระเบียบปฏิบัติทั่วไป (วิทยากรฝึกอบรมจากหน่วยงานที่เกี่ยวข้องตามหลักสูตร)
เวลา	๐๗.๐๐ - ๐๘.๐๐ น.	รับประทานอาหารเช้า
เวลา	๐๘.๐๐ - ๑๐.๐๐ น.	ฝึกปฏิบัติ (๒ ชม.) การใช้เปลลำเลียงผู้ประสบภัยจากที่สูงด้วยบันได (วิทยากรฝึกอบรมจากหน่วยงานที่เกี่ยวข้องตามหลักสูตร)
เวลา	๑๐.๐๐ - ๑๒.๐๐ น.	ฝึกปฏิบัติ (๒ ชม.) การใช้ระบบความปลอดภัยและการไต่ตัวจากที่สูง (วิทยากรฝึกอบรมจากหน่วยงานที่เกี่ยวข้องตามหลักสูตร)
เวลา	๑๒.๐๐ - ๑๓.๐๐ น.	รับประทานอาหารกลางวัน
เวลา	๑๓.๐๐ - ๑๕.๐๐ น.	บรรยายวิชา (๒ ชม.) การป้องกันและบรรเทาสาธารณภัยตามภัยประจำถิ่น (วิทยากรฝึกอบรมจากหน่วยงานที่เกี่ยวข้องตามหลักสูตร)
เวลา	๑๕.๐๐ - ๑๗.๐๐ น.	บรรยายวิชา (๒ ชม.) การป้องกันและระงับอัคคีภัย (วิทยากรฝึกอบรมจากหน่วยงานที่เกี่ยวข้องตามหลักสูตร)
เวลา	๑๗.๐๐ - ๑๘.๐๐ น.	ฝึกปฏิบัติ (๒ ชม.) การป้องกันและระงับอัคคีภัย ๑. การใช้อุปกรณ์เบื้องต้นระงับอัคคีภัย - การระงับอัคคีภัยจากก๊าซหุงต้ม/น้ำมัน

		๒. การใช้สายดับเพลิงและอุปกรณ์ดับเพลิง <ul style="list-style-type: none"> - การวิ่งสายดับเพลิง - สัญญาณมือ
		๓. การใช้หัวฉีดในการดับเพลิง
		๔. การใช้เครื่องดับเพลิงชนิดมือถือ
		๕. การประกอบทีมเข้าควบคุมอัคคีภัย
		(วิทยากรฝึกอบรมจากหน่วยงานที่เกี่ยวข้องตามหลักสูตร)
เวลา	๑๘.๐๐ - ๑๙.๐๐ น.	รับประทานอาหารเย็น
เวลา	๑๙.๐๐ - ๒๐.๐๐ น.	ฝึกปฏิบัติ (๒ ชม.) การป้องกันและระงับอัคคีภัย (ต่อ)
		๑. การใช้อุปกรณ์เบื้องต้นระงับอัคคีภัย <ul style="list-style-type: none"> - การระงับอัคคีภัยจากก๊าซหุงต้ม/น้ำมัน
		๒. การใช้สายดับเพลิงและอุปกรณ์ดับเพลิง <ul style="list-style-type: none"> - การวิ่งสายดับเพลิง - สัญญาณมือ
		๓. การใช้หัวฉีดในการดับเพลิง
		๔. การใช้เครื่องดับเพลิงชนิดมือถือ
		๕. การประกอบทีมเข้าควบคุมอัคคีภัย
		(วิทยากรฝึกอบรมจากหน่วยงานที่เกี่ยวข้องตามหลักสูตร)
เวลา	๒๐.๐๐ เป็นต้นไป	พักผ่อน
		<u>วันที่ ๓ ของการฝึกอบรมตามโครงการฯ</u>
เวลา	๐๖.๐๐ - ๐๗.๐๐ น.	ฝึกปฏิบัติ (๑ ชม.) ภัยบริหาร/ระเบียบแถว/ระเบียบปฏิบัติทั่วไป (วิทยากรฝึกอบรมจากหน่วยงานที่เกี่ยวข้องตามหลักสูตร)
เวลา	๐๗.๐๐ - ๐๘.๐๐ น.	รับประทานอาหารเช้า
เวลา	๐๘.๐๐ - ๐๙.๐๐ น.	บรรยายวิชา (๑ ชม.) เทคนิคการค้นหาผู้ประสบภัย (วิทยากรฝึกอบรมจากหน่วยงานที่เกี่ยวข้องตามหลักสูตร)
เวลา	๐๙.๐๐ - ๑๑.๐๐ น.	ฝึกปฏิบัติ (๒ ชม.) การค้นหาแบบกายภาพ <ul style="list-style-type: none"> - การค้นหาแบบหน้ากระดาน - การค้นหาแบบเข็มนาฬิกา/แบบขดลวด (วิทยากรฝึกอบรมจากหน่วยงานที่เกี่ยวข้องตามหลักสูตร)
เวลา	๑๑.๐๐ - ๑๒.๐๐ น.	บรรยายวิชา (๑ ชม.) ความรู้เบื้องต้นเกี่ยวกับสารเคมีและวัตถุอันตราย (วิทยากรฝึกอบรมจากหน่วยงานที่เกี่ยวข้องตามหลักสูตร)
เวลา	๑๒.๐๐ - ๑๓.๐๐ น.	รับประทานอาหารกลางวัน
เวลา	๑๓.๐๐ - ๑๖.๐๐ น.	ฝึกปฏิบัติ (๓ ชม.) การฝึกปฏิบัติสถานการณ์จำลอง (วิทยากรฝึกอบรมจากหน่วยงานที่เกี่ยวข้องตามหลักสูตร)
เวลา	๑๖.๐๐ - ๑๗.๐๐ น.	บรรยายวิชา (๑ ชม.) สรุปผลการฝึกอบรมและการมอบหมายหน้าที่ (วิทยากรฝึกอบรมจากหน่วยงานที่เกี่ยวข้องตามหลักสูตร)
เวลา	๑๗.๐๐ - ๑๘.๐๐ น.	พิธีปิดการฝึกอบรมและมอบใบประกาศนียบัตร (นายอำเภอเวียงชัยหรือผู้แทน ประธานในพิธี)
หมายเหตุ	การพักรับประทานอาหารว่างในช่วงโม่งการอบรม ทั้ง ภาคเช้า - ภาคบ่าย ของแต่ละวัน	

ตารางฝึกอบรมหลักสูตรชุดปฏิบัติการจิตอาสาภัยพิบัติประจำองค์กรปกครองส่วนท้องถิ่น
ตามโครงการฝึกอบรมชุดปฏิบัติการจิตอาสาภัยพิบัติประจำเทศบาลตำบลดอนศิลา

วันที่	๐๖.๐๐- ๐๗.๐๐	๐๗.๐๐- ๐๘.๐๐	๐๘.๐๐- ๐๙.๐๐	๐๙.๐๐- ๑๐.๐๐	๑๐.๐๐- ๑๑.๐๐	๑๑.๐๐- ๑๒.๐๐	๑๒.๐๐- ๑๓.๐๐	๑๓.๐๐- ๑๔.๐๐	๑๔.๐๐- ๑๕.๐๐	๑๕.๐๐- ๑๖.๐๐	๑๖.๐๐- ๑๗.๐๐	๑๗.๐๐- ๑๘.๐๐	๑๘.๐๐- ๑๙.๐๐	๑๙.๐๐- ๒๐.๐๐			
วันที่ ๑		รายงานตัว/ ลงทะเบียน/ พิธีเปิด	บรรยายวิชา (๒ ชม.) ควา ม ส ำ ค ัญ ข อ ง พระมหากษัตริย์กับประเทศ ไทย/ อู ด ม ก า ร ณ์ ส ต า บ ัน พระมหากษัตริย์		บรรยายวิชา (๒ ชม.) การจัดการสาธารณภัยของ ประเทศไทย		รับประทานอาหารกลางวัน	บรรยายวิชา (๒ ชม.) ก า ร ป ็ อ ง ก ัน ร ัก ข า พยานหลักฐานในสถานที่ เกิดเหตุ		ฝึกปฏิบัติ (๒ ชม.) การใช้เครื่องมือ และ อุปกรณ์กู้ภัยประจำพื้นที่		บรรยายวิชา (๒ ชม.) การจัดการ ศูนย์พักพิง เบื้องต้น		รับประทานอาหารเย็น	บรรยายวิชา (๒ ชม.) การจัดการ ศูนย์พักพิง เบื้องต้น (ต่อ)		
วันที่ ๒	ฝึกปฏิบัติ (๑ ชม.) การบริหาร/ ระเบียบแถว/ ระเบียบ ปฏิบัติทั่วไป	รับประทานอาหารเช้า	ฝึกปฏิบัติ (๒ ชม.) ก า ร ใช้ เ ป ล ล ำ เ ลี ย ง ผู้ประสบภัยจากที่สูงด้วย บันได		ฝึกปฏิบัติ (๒ ชม.) การใช้ระบบความปลอดภัย และการโรยตัวจากที่สูง			บรรยายวิชา (๒ ชม.) การป้องกันและบรรเทา สาธารณภัยตามภัยประจำ ถิ่น		บรรยายวิชา (๒ ชม.) การป้องกันและระงับ อัคคีภัย		ฝึกปฏิบัติ (๒ ชม.) การป้องกัน และระงับ อัคคีภัย			รับประทานอาหารเย็น	ฝึกปฏิบัติ (๒ ชม.) การป้องกัน และระงับ อัคคีภัย (ต่อ)	
วันที่ ๓	ฝึกปฏิบัติ (๑ ชม.) การบริหาร/ ระเบียบแถว/ ระเบียบ ปฏิบัติทั่วไป		บรรยายวิชา (๑ ชม.) เทคนิคการ ค้นหา ผู้ประสบภัย	ฝึกปฏิบัติ (๒ ชม.) การค้นหาแบบกายภาพ.		บรรยายวิชา (๑ ชม.) ควา ม ร ู้ เบ ื อ ง ต ัน เก ี ย ว ก ับ สารเคมีและ วัตถุ อันตราย		การฝึกปฏิบัติสถานการณ์จำลอง			บรรยายวิชา (๑ ชม.) สรุปผลการ ฝึกอบรม และ การ มอบหมาย หน้าที่	พิธีปิดการ ฝึ ก อ บ ร ม และมอบใบ ประกาศนียบ ัตร					

- หมายเหตุ ๑. การพักรับประทานอาหารว่างในช่วงฝึกอบรม ทั้ง ภาคเช้า - ภาคบ่าย ของแต่ละวัน
๒. หัวข้อกิจกรรม การอบรม สามารถเปลี่ยนแปลงได้ตามความเหมาะสม
๓. ผู้เข้ารับการฝึกอบรม ได้แก่จิตอาสา จำนวน ๖๔ คน



บันทึกข้อความ

ส่วนราชการ กองช่าง เทศบาลตำบลดอนศิลา.....
ที่ ๕๘๖๐๓/.....วันที่.....๑๗ มีนาคม ๒๕๖๓.....
เรื่อง ขอเสนอโครงการตามอำนาจและหน้าที่ของเทศบาล เพื่อแก้ปัญหาภัยแล้ง

เรียน นายกเทศมนตรี

ตามที่ กองช่างได้รับหนังสือ จากทางหมู่บ้านให้แก้ไขปัญหาภัยแล้งและความเดือดร้อนของราษฎรในพื้นที่ เพื่อแก้ปัญหาด้านแหล่งน้ำเพื่อการเกษตร น้ำอุปโภค บริโภค ของ หมู่ที่ ๑ - ๑๗ (ตามหนังสือหมู่บ้านแนบท้าย บันทึกข้อความ)

นายกเทศมนตรี ได้สั่งการให้ กองช่าง ดำเนินการสำรวจ รายงานและดำเนินการให้ความช่วยเหลือ ประชาชนตามอำนาจและหน้าที่ของเทศบาล

ตามความต้องการของหมู่บ้านดังกล่าว จำนวน ๒๒ โครงการ งบประมาณ ๙,๙๙๖,๐๐๐.-บาท ดังนี้

๑. โครงการขุดสระน้ำประปาหมู่บ้าน หมู่ที่ ๑ บ้านสมานมิตร จำนวน -๔๖๗,๑๐๐/บาท ตำบลดอนศิลา อำเภอเวียงชัย จังหวัดเชียงราย

- เพื่อจ่ายเป็นค่าขุดสระน้ำประปาหมู่บ้าน หมู่ที่ ๑ บ้านสมานมิตร ตำบลดอนศิลา อำเภอเวียงชัย จังหวัดเชียงราย รายละเอียดดังนี้

- พื้นที่ขุดสระเก็บน้ำประปาเนื้อที่ ประมาณ ๒ ไร่ ความกว้าง ๓๑.๐๐ เมตร ความยาว ๑๑๐.๐๐ เมตร ความลึก ๓.๐๐ เมตร หรือปริมาตรดินขุด ไม่น้อยกว่า ๘,๔๔๘.๐๐ ลูกบาศก์เมตร พร้อมตักแต่งคันดิน ตามแบบสำนักงานเทศบาลตำบลดอนศิลา พร้อมป้ายมาตรฐานโครงการจำนวน ๑ ป้าย

๒.โครงการขุดเจาะบ่อบาดาล หมู่ที่ ๒ บ้านหลังกัญชร จำนวน ๓๔๕,๙๐๐/บาท ตำบลดอนศิลา อำเภอเวียงชัย จังหวัดเชียงราย

- เพื่อจ่ายเป็นค่าขุดเจาะบ่อบาดาล หมู่ที่ ๒ บ้านหลังกัญชร ตำบลดอนศิลา อำเภอเวียงชัย จังหวัดเชียงราย รายละเอียดดังนี้

เจาะบ่อบาดาลขนาดเส้นผ่าศูนย์กลางบ่อ ๖ นิ้ว ความลึกไม่น้อยกว่า ๘๔.๐๐ เมตร จำนวน ๑ บ่อ ตามแบบกรมทรัพยากรน้ำบาดาล กระทรวงทรัพยากรธรรมชาติและสิ่งแวดล้อม พร้อมป้ายมาตรฐานโครงการ จำนวน ๑ ป้าย

๓. โครงการขุดลอกอ่างเก็บน้ำจำตอง หมู่ที่ ๓ บ้านช่องลม จำนวน ๑,๖๑๙,๙๐๐/บาท ตำบลดอนศิลา อำเภอเวียงชัย จังหวัดเชียงราย

- เพื่อจ่ายเป็นค่าขุดลอกอ่างเก็บน้ำจำตอง หมู่ที่ ๓ บ้านช่องลม ตำบลดอนศิลา อำเภอเวียงชัย จังหวัดเชียงราย รายละเอียดดังนี้

ปริมาตรดินขุดไม่น้อยกว่า ๔๔,๘๐๐ ลูกบาศก์เมตร ความลึก ๑.๐๐ เมตร ตามแบบสำนักงานเทศบาลตำบลดอนศิลา พร้อมป้ายมาตรฐานโครงการจำนวน ๑ ป้าย

๔. โครงการขุดสระเก็บน้ำประปาหมู่บ้าน หมู่ที่ ๔ บ้านจอยเจริญ จำนวน ๑๐๔,๕๐๐ บาท ตำบลดอนศิลา อำเภอเวียงชัย จังหวัดเชียงราย

- เพื่อจ่ายเป็นค่าขุดสระเก็บน้ำประปาหมู่บ้าน หมู่ที่ ๔ บ้านสมานมิตร ตำบลดอนศิลา อำเภอเวียงชัย จังหวัดเชียงราย รายละเอียดดังนี้

- ปริมาตรดินขุดไม่น้อยกว่า ๑,๙๙๒.๐๐ ลูกบาศก์เมตร ลึก ๑.๐๐ - ๔.๐๐ เมตร ตามแบบสำนักงานเทศบาลตำบลดอนศิลา พร้อมป้ายมาตรฐานโครงการจำนวน ๑ ป้าย

๕. โครงการก่อสร้างระบบกรองประปาผิวดิน หมู่ที่ ๕ บ้านชัยพุกษ์ จำนวน ๑๒๘,๒๐๐ บาท ตำบลดอนศิลา อำเภอเวียงชัย จังหวัดเชียงราย

- เพื่อจ่ายเป็นค่าก่อสร้างระบบกรองประปาผิวดิน หมู่ที่ ๕ บ้านชัยพุกษ์ ตำบลดอนศิลา อำเภอเวียงชัย จังหวัดเชียงราย รายละเอียดดังนี้

- ก่อสร้างถังเก็บน้ำ ขนาด \emptyset ๑.๒๐ เมตร สูง ๔.๐๐ เมตร จำนวน ๒ ถัง พร้อมถังกรองสนิม ขนาด \emptyset ๑.๐๐ เมตร สูง ๑.๕๐ เมตร พร้อมวัสดุอุปกรณ์สำหรับกรองน้ำ ตามแบบสำนักงานเทศบาลตำบลดอนศิลา พร้อมป้ายมาตรฐานโครงการจำนวน ๑ ป้าย

๖. โครงการขุดลอกลำห้วยแม่ต๋าก หมู่ที่ ๖ บ้านดอยงาม จำนวน ๔๘๒,๒๐๐ บาท ตำบลดอนศิลา อำเภอเวียงชัย จังหวัดเชียงราย

- เพื่อจ่ายเป็นค่าขุดลอกลำห้วยแม่ต๋าก หมู่ที่ ๖ บ้านดอยงาม รายละเอียดดังนี้

- ขุดลอกลำห้วยกว้าง ๘.๐๐ - ๑๓.๐๐ เมตร ความยาว ๑,๒๕๐.๐๐ เมตร ความลึก ๑.๐๐ - ๒.๐๐ เมตร หรือปริมาตรดินขุดไม่น้อยกว่า ๑๓,๐๐๐.๐๐ ลูกบาศก์เมตร พร้อมตักแต่งคันดิน ตามแบบสำนักงานเทศบาลตำบลดอนศิลา พร้อมป้ายมาตรฐานโครงการจำนวน ๑ ป้าย

๗. โครงการขุดเจาะบ่อบาดาล หมู่ที่ ๖ บ้านดอยงาม จำนวน ๕๑๒,๔๐๐ บาท ตำบลดอนศิลา อำเภอเวียงชัย จังหวัดเชียงราย

- เพื่อจ่ายเป็นค่าขุดเจาะบ่อบาดาล หมู่ที่ ๖ บ้านดอยงามตำบลดอนศิลา อำเภอเวียงชัย จังหวัดเชียงราย รายละเอียดดังนี้

เจาะบ่อบาดาลขนาดเส้นผ่าศูนย์กลางบ่อ ๖ นิ้ว ความลึกไม่น้อยกว่า ๑๓๔.๐๐ เมตร จำนวน ๑ บ่อ ตามแบบกรมทรัพยากรน้ำบาดาล กระทรวงทรัพยากรธรรมชาติและสิ่งแวดล้อม พร้อมป้ายมาตรฐานโครงการ จำนวน ๑ ป้าย

๘. โครงการขุดเจาะบ่อบาดาล หมู่ที่ ๗ บ้านสันม่วงคำ จำนวน ๔๔๑,๖๐๐ บาท ตำบลดอนศิลา อำเภอเวียงชัย จังหวัดเชียงราย

- เพื่อจ่ายเป็นค่าขุดเจาะบ่อบาดาล หมู่ที่ ๗ บ้านสันม่วงคำตำบลดอนศิลา อำเภอเวียงชัย จังหวัดเชียงราย รายละเอียดดังนี้

เจาะบ่อบาดาลขนาดเส้นผ่าศูนย์กลางบ่อ ๖ นิ้ว ความลึกไม่น้อยกว่า ๑๑๒.๐๐ เมตร จำนวน ๑ บ่อ ตามแบบกรมทรัพยากรน้ำบาดาล กระทรวงทรัพยากรธรรมชาติและสิ่งแวดล้อม พร้อมป้ายมาตรฐานโครงการ จำนวน ๑ ป้าย

๙. โครงการขุดเจาะบ่อบาดาล หมู่ที่ ๘ บ้านดอน จำนวน ๓๖๘,๘๐๐ บาท ตำบลดอนศิลา อำเภอเวียงชัย จังหวัดเชียงราย

- เพื่อจ่ายเป็นค่าขุดเจาะบ่อบาดาล หมู่ที่ ๘ บ้านดอนตำบลดอนศิลา อำเภอเวียงชัย จังหวัดเชียงราย รายละเอียดดังนี้

เจาะบ่อบาดาลขนาดเส้นผ่าศูนย์กลางบ่อ ๖ นิ้ว ความลึกไม่น้อยกว่า ๙๐.๐๐ เมตร จำนวน ๑ บ่อ ตามแบบกรมทรัพยากรน้ำบาดาล กระทรวงทรัพยากรธรรมชาติและสิ่งแวดล้อม พร้อมป้ายมาตรฐานโครงการจำนวน ๑ ป้าย

๑๐. โครงการขุดเจาะบ่อบาดาล หมู่ที่ ๙ บ้านดอนใต้ จำนวน ๔๔๐,๘๐๐ บาท ตำบลดอนศิลา อำเภอเวียงชัย จังหวัดเชียงราย - เพื่อจ่ายเป็นค่าขุดเจาะบ่อบาดาล หมู่ที่ ๙ บ้านดอนใต้ ตำบลดอนศิลา อำเภอเวียงชัย จังหวัดเชียงราย รายละเอียดดังนี้

เจาะบ่อบาดาลขนาดเส้นผ่าศูนย์กลางบ่อ ๖ นิ้ว ความลึกไม่น้อยกว่า ๑๑๒.๐๐ เมตร จำนวน ๑ บ่อ ตามแบบกรมทรัพยากรน้ำบาดาล กระทรวงทรัพยากรธรรมชาติและสิ่งแวดล้อม พร้อมป้ายมาตรฐานโครงการจำนวน ๑ ป้าย

๑๑. โครงการขุดลอกลำห้วยแม่ต๋าก หมู่ที่ ๙ บ้านดอนใต้ จำนวน ๔๗๖,๗๐๐ บาท ตำบลดอนศิลา อำเภอเวียงชัย จังหวัดเชียงราย

- เพื่อจ่ายเป็นค่าขุดลอกลำห้วยแม่ต๋าก หมู่ที่ ๙ บ้านดอนใต้ รายละเอียดดังนี้ ขุดลอกลำห้วยกว้าง ๔.๐๐-๑๐.๐๐ เมตร ความยาว ๘๕๐.๐๐ เมตร ความลึกเฉลี่ย ๑.๐๐-๒.๐๐ เมตร หรือปริมาตรดินขุด ไม่น้อยกว่า ๑๓,๐๐๐.๐๐ ลูกบาศก์เมตร พร้อมตักแต่งคันดิน ตามแบบสำนักงานเทศบาลตำบลดอนศิลา พร้อมป้ายมาตรฐานโครงการจำนวน ๑ ป้าย

๑๒. โครงการปรับปรุงท่อประปาภูเขา หมู่ที่ ๑๐ บ้านทุ่งโค้ง จำนวน ๓๓๕,๔๐๐ บาท ตำบลดอนศิลา อำเภอเวียงชัย จังหวัดเชียงราย

- เพื่อจ่ายเป็นค่าปรับปรุงท่อประปาภูเขา หมู่ที่ ๑๐ บ้านทุ่งโค้ง ตำบลดอนศิลา อำเภอเวียงชัย จังหวัดเชียงราย รายละเอียดดังนี้

- เดินท่อประปา PVC ขนาด Ø ๓ นิ้ว ชั้น ๕ ความยาวไม่น้อยกว่า ๑,๗๘๙.๐๐ เมตร (พร้อมอุปกรณ์ข้อต่อ)

ตามแบบสำนักงานเทศบาลตำบลดอนศิลา พร้อมป้ายมาตรฐานโครงการจำนวน ๑ ป้าย

๑๓. โครงการขุดลอกลำห้วยป่าแฉม หมู่ที่ ๑๐ บ้านทุ่งโค้ง จำนวน ๔๖๐,๔๐๐ บาท ตำบลดอนศิลา อำเภอเวียงชัย จังหวัดเชียงราย

- เพื่อจ่ายเป็นค่าขุดลอกลำห้วยป่าแฉม หมู่ที่ ๑๐ บ้านทุ่งโค้ง ตำบลดอนศิลา อำเภอเวียงชัย จังหวัดเชียงราย รายละเอียดดังนี้

- พื้นที่ขุดลอกกว้างเฉลี่ย ๕.๐๐ - ๑๕.๐๐ เมตร ความยาว ๑,๑๕๐.๐๐ เมตร ความลึก ๑.๕๐ เมตร หรือปริมาตรดินขุดไม่น้อยกว่า ๑๑,๗๖๗.๕๐ ลูกบาศก์เมตร พร้อมตักแต่งคันดิน ตามแบบสำนักงานเทศบาลตำบลดอนศิลา พร้อมป้ายมาตรฐานโครงการจำนวน ๑ ป้าย

๑๔. โครงการขุดลอกห้วยโป่งทราย หมู่ที่ ๑๑ บ้านใหม่มงคล จำนวน ๓๑๘,๗๐๐ บาท ตำบลดอนศิลา อำเภอเวียงชัย จังหวัดเชียงราย

- เพื่อจ่ายเป็นค่าขุดลอกห้วยโป่งทราย หมู่ที่ ๑๑ บ้านใหม่มงคล ตำบลดอนศิลา อำเภอเวียงชัย จังหวัดเชียงราย รายละเอียดดังนี้

- ขุดลอกลำห้วยกว้าง ๓.๐๐ - ๑๐.๐๐ เมตร ยาว ๑,๓๕๐.๐๐ เมตร ลึก ๑.๓๐ เมตร หรือปริมาตรดินขุดไม่น้อยกว่า ๘,๑๓๑.๕๐ ลูกบาศก์เมตร พร้อมตกแต่งคันดิน ตามแบบสำนักงานเทศบาลตำบลดอนศิลา พร้อมป้ายมาตรฐานโครงการจำนวน ๑ ป้าย

๑๕. โครงการขุดสระเก็บน้ำประปาหมู่บ้าน หมู่ที่ ๑๒ บ้านจงเจริญ จำนวน ๒๗๑,๑๐๐ บาท ตำบลดอนศิลา อำเภอเวียงชัย จังหวัดเชียงราย

- เพื่อจ่ายเป็นค่าขุดสระเก็บน้ำประปาหมู่บ้าน หมู่ที่ ๑๒ บ้านจงเจริญ ตำบลดอนศิลา อำเภอเวียงชัย จังหวัดเชียงราย รายละเอียดดังนี้

- ปริมาตรดินขุดไม่น้อยกว่า ๒,๑๙๖.๕๖ ลูกบาศก์เมตร ความลึก ๑.๐๐ เมตร (บ่อที่ ๑) ปริมาตรดินขุดไม่น้อยกว่า ๑,๔๑๖.๒๘ ลูกบาศก์เมตร ความลึก ๒.๐๐ เมตร (บ่อที่ ๒) ตามแบบสำนักงานเทศบาลตำบลดอนศิลา พร้อมป้ายมาตรฐานโครงการจำนวน ๑ ป้าย

๑๖. โครงการขุดลอกหนองป่าจำหวาย หมู่ที่ ๑๓ บ้านดอนกลาง จำนวน ๙๔๔,๑๐๐ บาท ตำบลดอนศิลา อำเภอเวียงชัย จังหวัดเชียงราย

เพื่อจ่ายเป็นค่าขุดลอกหนองป่าจำหวาย หมู่ที่ ๑๓ บ้านดอนกลาง ตำบลดอนศิลา อำเภอเวียงชัย จังหวัดเชียงราย รายละเอียดดังนี้

พื้นที่ขุดลอกประมาณ ๑๕.๙๗ ไร่ ลึก ๑.๐๐ - ๑.๑๐ เมตร หรือปริมาตรดินขุดไม่น้อยกว่า ๒๖,๐๐๐.๐๐ ลูกบาศก์เมตร พร้อมตกแต่งคันดิน ตามแบบสำนักงานเทศบาลตำบลดอนศิลา พร้อมป้ายมาตรฐานโครงการจำนวน ๑ ป้าย

๑๗. โครงการขุดเจาะบ่อบาดาล หมู่ที่ ๑๔ บ้านใหม่สันติสุข จำนวน ๓๔๑,๓๐๐ บาท ตำบลดอนศิลา อำเภอเวียงชัย จังหวัดเชียงราย

เพื่อจ่ายเป็นค่าขุดเจาะบ่อบาดาล หมู่ที่ ๑๔ บ้านใหม่สันติสุขตำบลดอนศิลา อำเภอเวียงชัย จังหวัดเชียงราย รายละเอียดดังนี้

เจาะบ่อบาดาลขนาดเส้นผ่าศูนย์กลางบ่อ ๖ นิ้ว ความลึกไม่น้อยกว่า ๘๒.๐๐ เมตร จำนวน ๑ บ่อ ตามแบบกรมทรัพยากรน้ำบาดาล กระทรวงทรัพยากรธรรมชาติและสิ่งแวดล้อม พร้อมป้ายมาตรฐานโครงการ จำนวน ๑ ป้าย

๑๘. โครงการขุดลอกหน้าฝายต้นฮ้าง หมู่ที่ ๑๔ บ้านใหม่สันติสุข จำนวน ๔๘๐,๔๐๐ บาท ตำบล
ดอนศิลา อำเภอเวียงชัย จังหวัดเชียงราย

เพื่อจ่ายเป็นค่าขุดลอกหน้าฝายต้นฮ้าง หมู่ที่ ๑๔ บ้านใหม่สันติสุข ตำบลดอนศิลา อำเภอเวียงชัย
จังหวัดเชียงราย รายละเอียดดังนี้

พื้นที่ขุดลอกกว้างเฉลี่ย ๑๐.๐๐ - ๕๕.๐๐ เมตร ความยาว ๑๗๕.๐๐ เมตร ความลึก ๑.๕๐ เมตร
หรือปริมาตรดินขุดไม่น้อยกว่า ๑๐,๑๒๒.๐๐ ลูกบาศก์เมตร พร้อมตักแต่งคันดิน ตามแบบสำนักงานเทศบาล
ตำบลดอนศิลา พร้อมป้ายมาตรฐานโครงการจำนวน ๑ ป้าย

๑๙. โครงการปรับปรุงระบบประปาหมู่บ้าน หมู่ที่ ๑๕ บ้านสันเจริญ จำนวน ๑๓๒,๑๐๐ บาท ตำบล
ดอนศิลา อำเภอเวียงชัย จังหวัดเชียงราย

เพื่อจ่ายเป็นค่าปรับปรุงระบบประปาหมู่บ้าน หมู่ที่ ๑๕ บ้านสันเจริญ ตำบลดอนศิลา อำเภอเวียงชัย
จังหวัดเชียงราย รายละเอียดดังนี้

งานเดินท่อประปา PVC ขนาด \varnothing ๔ นิ้ว ความยาวไม่น้อยกว่า ๑๗๑.๐๐ เมตร และขนาด \varnothing ๒
นิ้ว ชั้น ๘.๕๐ ความยาวไม่น้อยกว่า ๒๕๓.๐๐ เมตร (พร้อมอุปกรณ์ข้อต่อ) ตามแบบสำนักงานเทศบาล
ตำบลดอนศิลา พร้อมป้ายมาตรฐานโครงการจำนวน ๑ ป้าย

X ๒๐. โครงการขุดเจาะบ่อบาดาล หมู่ที่ ๑๖ บ้านดอนเหนือ จำนวน ๕๑๖,๓๐๐ บาท ตำบล
ดอนศิลา อำเภอเวียงชัย จังหวัดเชียงราย

เพื่อจ่ายเป็นค่าขุดเจาะบ่อบาดาล หมู่ที่ ๑๖ บ้านดอนเหนือ ตำบลดอนศิลา อำเภอเวียงชัย
จังหวัดเชียงราย รายละเอียดดังนี้

เจาะบ่อบาดาลขนาดเส้นผ่าศูนย์กลางบ่อ ๖ นิ้ว ความลึกไม่น้อยกว่า ๑๓๔.๐๐ เมตร จำนวน ๑ บ่อ
ตามแบบกรมทรัพยากรน้ำบาดาล กระทรวงทรัพยากรธรรมชาติและสิ่งแวดล้อม พร้อมป้ายมาตรฐานโครงการ
จำนวน ๑ ป้าย

X ๒๑. โครงการขุดเจาะบ่อบาดาล หมู่ที่ ๑๗ บ้านใหม่ศรีวิสัย จำนวน ๓๔๒,๑๐๐ บาท ตำบล
ดอนศิลา อำเภอเวียงชัย จังหวัดเชียงราย

เพื่อจ่ายเป็นค่าขุดเจาะบ่อบาดาล หมู่ที่ ๑๗ บ้านใหม่ศรีวิสัย ตำบลดอนศิลา อำเภอเวียงชัย
จังหวัดเชียงราย รายละเอียดดังนี้

เจาะบ่อบาดาลขนาดเส้นผ่าศูนย์กลางบ่อ ๖ นิ้ว ความลึกไม่น้อยกว่า ๘๒.๐๐ เมตร จำนวน ๑ บ่อ
ตามแบบกรมทรัพยากรน้ำบาดาล กระทรวงทรัพยากรธรรมชาติและสิ่งแวดล้อม พร้อมป้ายมาตรฐานโครงการ
จำนวน ๑ ป้าย

๒๒. โครงการขุดลอกลำห้วยแม่ต๋าก หมู่ที่ ๑๗ บ้านใหม่ศรีวิสัย จำนวน ๔๖๒,๑๐๐ บาท ตำบล
ดอนศิลา อำเภอเวียงชัย จังหวัดเชียงราย

เพื่อจ่ายเป็นค่าขุดลอกลำห้วยแม่ต๋าก หมู่ที่ ๑๗ บ้านใหม่ศรีวิสัย รายละเอียดดังนี้

พื้นที่ขุดลอกกว้างเฉลี่ย ๗.๐๐ - ๑๕.๐๐ เมตร ความยาว ๘๐๐.๐๐ เมตร ความลึก ๑.๕๐ เมตร
หรือปริมาตรดินขุดไม่น้อยกว่า ๑๒,๒๒๕.๐๐ ลูกบาศก์เมตร พร้อมตักแต่งคันดิน ตามแบบสำนักงานเทศบาล
ตำบลดอนศิลา พร้อมป้ายมาตรฐานโครงการจำนวน ๑ ป้าย

จึงเรียนมาเพื่อโปรดทราบและพิจารณา



(นายประมุข ขรวงค์)
ผู้อำนวยการกองช่าง

ความเห็นของรองปลัดเทศบาล



ความเห็นของปลัดเทศบาล

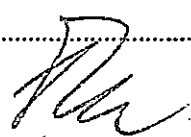
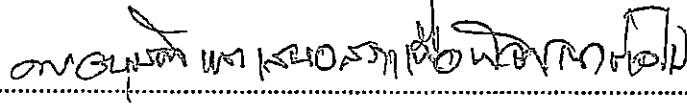

(นายญาณฤทธิ์ หนสมสุข)
รองปลัดเทศบาลตำบลดอนศิลา

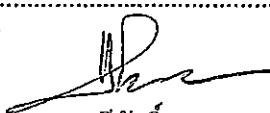

(นายทวีศักดิ์ นาทอง)
ปลัดเทศบาลตำบลดอนศิลา

ความเห็นของนายกเทศมนตรี

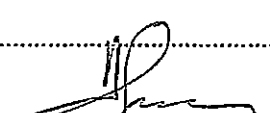
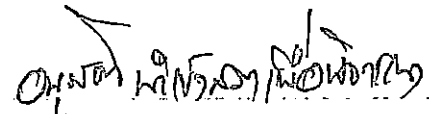

(นายทวีศักดิ์ นาทอง)
ปลัดเทศบาล ปฏิบัติหน้าที่
นายกเทศมนตรีตำบลดอนศิลา

หนังสือสั่งการ ที่เกี่ยวข้อง



เทศบาลตำบลดอนศิลา
เลขที่รับ ๒๑๕
วันที่ 5 มี.ค. 2563
เวลา

ที่ ขร ๐๗๑๘.๓/๗๗๓

ที่ว่าการอำเภอเวียงชัย
ถนน ทร.ป.กลาง ขร ๕๗๒๑๐

๒๗ กุมภาพันธ์ ๒๕๖๓

เรื่อง การฝึกอบรมชุดปฏิบัติการจิตอาสาภัยพิบัติประจำองค์กรปกครองส่วนท้องถิ่น

เรียน นายกเทศมนตรีตำบล ทุกแห่ง และนายกองค์การบริหารส่วนตำบลผางาม

อ้างถึง ๑.หนังสืออำเภอเวียงชัย ด่วนที่สุด ที่ ขร ๐๗๑๘.๓/๖๕๕ ลงวันที่ ๑๘ กุมภาพันธ์ ๒๕๖๓

๒.หนังสืออำเภอเวียงชัย ที่ ขร ๐๗๑๘.๓/๕๐๘ ลงวันที่ ๗ กุมภาพันธ์ ๒๕๖๓

ตามที่อ้างถึง อำเภอเวียงชัยได้แจ้งการดำเนินการฝึกอบรมชุดปฏิบัติการจิตอาสาภัยพิบัติประจำองค์กรปกครองส่วนท้องถิ่นของจังหวัดเชียงราย ตามแนวทาง และแผนปฏิบัติการฝึกอบรม โดยในส่วนของอำเภอเวียงชัย เป็นรุ่นที่ ๒ อบรมในห้วงวันที่ ๔-๖ มีนาคม ๒๕๖๓ และให้องค์กรปกครองส่วนท้องถิ่นทุกแห่ง ส่งเงินอุดหนุนการฝึกอบรมให้สำนักงานป้องกันและบรรเทาสาธารณภัยจังหวัดเชียงราย และเตรียมชุดปฏิบัติการจิตอาสาภัยพิบัติประจำองค์กรปกครองส่วนท้องถิ่น เข้าร่วมอบรมตามที่กำหนด และต่อมาได้รับแจ้งจากองค์กรปกครองส่วนท้องถิ่นทุกแห่งว่ามีเหตุข้อขัดข้องทำให้ไม่สามารถเข้ารับการฝึกอบรมตามห้วงเวลาดังกล่าวได้ เนื่องจากอยู่ระหว่างกระบวนการเพิ่มเติมแผนพัฒนาท้องถิ่น ๕ ปี และขั้นตอนวิธีการงบประมาณ และจะสามารถดำเนินการฝึกอบรมตามแผนฯ ได้ตั้งแต่เดือนพฤษภาคม ๒๕๖๓ นั้น

อำเภอได้รายงานเหตุข้อขัดข้องดังกล่าวให้จังหวัดพิจารณาแล้ว อนุญาตให้เลื่อนการฝึกอบรมชุดปฏิบัติการจิตอาสาภัยพิบัติประจำองค์กรปกครองส่วนท้องถิ่นของอำเภอเวียงชัยออกไปจาก วันที่ ๔-๖ มีนาคม ๒๕๖๓ เป็นวันที่ ๒๙-๓๑ กรกฎาคม ๒๕๖๓ สถานที่ฝึกอบรม ณ หอประชุมเวียงชัยสรานุสรณ์ โดยให้องค์กรปกครองส่วนท้องถิ่นทุกแห่ง โอนงบประมาณค่าใช้จ่ายการฝึกอบรมไปให้สำนักงานป้องกันและบรรเทาสาธารณภัยจังหวัดเชียงราย ภายในก่อนวันฝึกอบรมไม่น้อยกว่า ๕ วันทำการ และจัดชุดปฏิบัติการจิตอาสาภัยพิบัติประจำองค์กรปกครองส่วนท้องถิ่น แห่งละ ๕๐ คน เข้ารับการฝึกอบรมตามวันและสถานที่กำหนดใหม่

เรียน นายกเทศมนตรีตำบลดอนศิลา ^{จึงเรียนมาเพื่อทราบ และพิจารณาดำเนินการที่เกี่ยวข้องต่อไป}

- ๑. ทราบ ทวี ตาเมือง
รองปลัดเทศบาลตำบลผางาม
อำเภอเวียงชัย
๒. นายก อบจ.
๓. นายก อบต.ผางาม

ขอแสดงความนับถือ

(นายสกล แก้วปวงคำ)

นายอำเภอเวียงชัย

เพ็ญโปรด ทราบ พิจารณา

ที่ทำการปกครองอำเภอ

ฝ่ายความมั่นคง

โทร. ๐๕๓-๗๖๙-๒๒๔

(นางสุวรรณี ดอกหอม)

นักจัดการงานทั่วไปชำนาญการ

สืบเอก

(พิทักษ์ คำน้อย)

เจ้าพนักงานเมืองคัมและบรรเทาสาธารณภัยชำนาญการ



เทศบาลตำบลดอนศิลา
เลขที่รับ..... ๕๑๕
วันที่..... ๒๕ กุมภาพันธ์ ๒๕๖๓
เวลา.....

ที่ ขร ๐๐๒๓.๒๑/ว ๒๗๕

ที่ว่าการอำเภอเวียงชัย

ถนน ทร.กลาง ขร ๕๗๒๑๐

๑๕ กุมภาพันธ์ ๒๕๖๓

เรื่อง ชักซ้อมแนวทางการตั้งงบประมาณสำหรับฝึกอบรมชุดปฏิบัติการจิตอาสาภัยพิบัติ

เรียน นายกเทศมนตรีตำบล ทุกแห่ง และ นายกองค้การบริหารส่วนตำบลผางาม

อ้างถึง หนังสืออำเภอเวียงชัย ที่ ขร ๐๐๒๓.๒๑/ว ๑๒๓ ลงวันที่ ๙ มกราคม ๒๕๖๓

สิ่งที่ส่งมาด้วย หนังสือจังหวัดเชียงราย ที่ ขร ๐๐๒๓.๕/ว ๔๒๖๐ ลงวันที่ ๑๙ กุมภาพันธ์ ๒๕๖๓
(ได้ส่งให้แล้วทาง E-office เมื่อวันที่ ๑๙ กุมภาพันธ์ ๒๕๖๓)

ตามที่ได้แจ้งแนวทางการจัดฝึกอบรมชุดปฏิบัติการจิตอาสาภัยพิบัติ เพื่อให้การจัดฝึกอบรมชุดปฏิบัติการจิตอาสาภัยพิบัติเป็นไปด้วยความถูกต้องและองค์กรปกครองส่วนท้องถิ่นถือปฏิบัติเป็นไปในแนวทางเดียวกัน รายละเอียดตามหนังสือที่อ้างถึง นั้น

จังหวัดเชียงรายแจ้งว่า เพื่อให้การตั้งงบประมาณขององค์กรปกครองส่วนท้องถิ่นสำหรับฝึกอบรมชุดปฏิบัติการจิตอาสาภัยพิบัติ หลักสูตรทบทวน ในแต่ละปีตามหลักสูตรที่กรมป้องกันและบรรเทาสาธารณภัยกำหนดเป็นไปด้วยความถูกต้อง และองค์กรปกครองส่วนท้องถิ่นถือปฏิบัติเป็นไปในแนวทางเดียวกัน จึงกำหนดชักซ้อมแนวทางการตั้งงบประมาณสำหรับฝึกอบรมชุดปฏิบัติการจิตอาสาภัยพิบัติให้้องค์กรปกครองส่วนท้องถิ่นถือปฏิบัติ รายละเอียดปรากฏตามสิ่งที่ส่งมาด้วย

จึงเรียนมาเพื่อทราบและถือปฏิบัติต่อไป

เรียน นายกเทศมนตรีตำบลดอนศิลา
- A-ที่ศูนย์ หรือ รักษาราชการ
การฝึกอบรมสำหรับฝึกอบรม
ชุดปฏิบัติการจิตอาสาภัยพิบัติ
ในโครงการ ตามวิจจรน

ขอแสดงความนับถือ

(นายสกล แก้วปวงคำ)
นายอำเภอเวียงชัย

(นายญาณาทธี หนสมสุข)
รองปลัดเทศบาลตำบลดอนศิลา

เพื่อโปรด ทราบ พิจารณา

(นางสุวรรณี ดอกหอม)

นักจัดการงานทั่วไปชำนาญการ

สำนักงานส่งเสริมการปกครองท้องถิ่นอำเภอเวียงชัย
โทร./โทรสาร ๐-๕๓๖๖-๒๖๗๘

- ระเบียบวิธีปฏิบัติของหน่วยงาน
// แฉกของหน่วยงานต้นแบบฝึกอบรม
ชุดปฏิบัติการจิตอาสาภัยพิบัติ

นางนงเยาว์ ชื่นแก้ว
(นางนงเยาว์ ชื่นแก้ว)
หัวหน้าฝ่ายอำนวยการ รักษาการแทน
หัวหน้าสำนักปลัดเทศบาล
"ดำรงธรรมนำไทยใสสะอาด"

(นายทวีศักดิ์ นาทอง)
ปลัดเทศบาลตำบลดอนศิลา

(นางสาวปัทมาพร หงษ์ศิริวงศ์)
นักวิเคราะห์นโยบาย และแผนชำนาญการ

(นายทวีศักดิ์ นาทอง)
ปลัดเทศบาล ปฏิบัติหน้าที่
นายกเทศมนตรีตำบลดอนศิลา



ที่ ขร ๐๐๒๓.๕/ว ๕๒๖๐

ศาลากลางจังหวัดเชียงใหม่
ถนนแม่ฟ้าหลวง ขร ๕๗๑๐๐

๑๙ กุมภาพันธ์ ๒๕๖๓

เรื่อง ชักซ้อมแนวทางการตั้งงบประมาณสำหรับฝึกอบรมชุดปฏิบัติการจิตอาสาภัยพิบัติฯ

เรียน นายอำเภอทุกอำเภอ

อ้างถึง หนังสือจังหวัดเชียงใหม่ ที่ ขร ๐๐๒๓.๕/ว ๓๖๙ ลงวันที่ ๗ มกราคม ๒๕๖๓

สิ่งที่ส่งมาด้วย สำเนาหนังสือกรมส่งเสริมการปกครองท้องถิ่น ค่วนที่สุด ที่ มท ๐๘๐๘.๒/ว ๔๔๐
ลงวันที่ ๑๓ กุมภาพันธ์ ๒๕๖๓ จำนวน ๑ ชุด

ตามที่จังหวัดเชียงใหม่ ได้แจ้งแนวทางการจัดฝึกอบรมชุดปฏิบัติการจิตอาสาภัยพิบัติ เพื่อให้
การจัดฝึกอบรมชุดปฏิบัติการจิตอาสาภัยพิบัติเป็นไปด้วยความถูกต้อง และองค์การปกครองส่วนท้องถิ่น
ถือปฏิบัติเป็นไปในแนวทางเดียวกัน รายละเอียดตามหนังสือที่อ้างถึง นั้น

กรมส่งเสริมการปกครองท้องถิ่น แจ้งว่า เพื่อให้การตั้งงบประมาณขององค์การปกครอง
ส่วนท้องถิ่น สำหรับฝึกอบรมชุดปฏิบัติการจิตอาสาภัยพิบัติฯ หลักสูตรทบทวน ในแต่ละปีตามหลักสูตรที่
กรมป้องกันและบรรเทาสาธารณภัยกำหนดเป็นไปด้วยความถูกต้อง และองค์การปกครองส่วนท้องถิ่น
ถือปฏิบัติเป็นไปในแนวทางเดียวกัน จึงกำหนดชักซ้อมแนวทางการตั้งงบประมาณสำหรับฝึกอบรมชุดปฏิบัติการ
จิตอาสาภัยพิบัติฯ ให้องค์การปกครองส่วนท้องถิ่นถือปฏิบัติ รายละเอียดปรากฏตามสิ่งที่ส่งมาด้วย

จึงเรียนมาเพื่อทราบ และแจ้งองค์การปกครองส่วนท้องถิ่นในพื้นที่ทราบและถือปฏิบัติต่อไป

ขอแสดงความนับถือ

(นายประจัญ ปรัชญ์สกุล)
ผู้ว่าราชการจังหวัดเชียงใหม่

สำนักงานส่งเสริมการปกครองท้องถิ่นจังหวัด
กลุ่มงานการเงิน บัญชีและการตรวจสอบ
โทร. /โทรสาร ๐-๕๓๑๕-๐๑๖๕ ต่อ ๒๑

กรมส่งเสริมการปกครองท้องถิ่น

ถนนนครราชสีมา เขตดุสิต

กทม. ๑๐๓๐๐

ด่วนที่สุด

ที่ มท ๐๘๐๘.๒/ว ๕๕๐



๑๓ กุมภาพันธ์ ๒๕๖๓

เรื่อง ชักซ้อมแนวทางการตั้งงบประมาณสำหรับฝึกอบรมชุดปฏิบัติการจิตอาสาภัยพิบัติฯ

เรียน ผู้ว่าราชการจังหวัด ทุกจังหวัด

อ้างถึง หนังสือกรมส่งเสริมการปกครองท้องถิ่น ด่วนที่สุด ที่ มท ๐๘๐๘.๒/ว ๕๓๒๙ ลงวันที่ ๒๖ ธันวาคม ๒๕๖๒

ตามที่กรมส่งเสริมการปกครองท้องถิ่นได้แจ้งให้จังหวัดจัดตั้งชุดปฏิบัติการจิตอาสาภัยพิบัติประจำองค์กรปกครองส่วนท้องถิ่น (องค์การบริหารส่วนตำบล และเทศบาลตำบล) เพื่อเป็นผู้ช่วยเจ้าพนักงานในการป้องกันและบรรเทาสาธารณภัยในระดับพื้นที่ โดยให้องค์กรปกครองส่วนท้องถิ่นดำเนินการฝึกอบรมชุดปฏิบัติการจิตอาสาภัยพิบัติให้แล้วเสร็จ ภายในเดือนกรกฎาคม ๒๕๖๓ ความละเอียดตามหนังสือที่อ้างถึง นั้น

กรมส่งเสริมการปกครองท้องถิ่นพิจารณาแล้วเห็นว่า เพื่อให้การตั้งงบประมาณขององค์กรปกครองส่วนท้องถิ่น สำหรับฝึกอบรมชุดปฏิบัติการจิตอาสาภัยพิบัติฯ หลักสูตรทบทวน ในแต่ละปีตามหลักสูตรที่กรมป้องกันและบรรเทาสาธารณภัยกำหนดเป็นไปด้วยความถูกต้อง และองค์กรปกครองส่วนท้องถิ่นถือปฏิบัติเป็นไปในแนวทางเดียวกัน จึงขอความร่วมมือจังหวัดแจ้งให้องค์กรปกครองส่วนท้องถิ่นดำเนินการ ดังนี้

๑. เพิ่มเติมโครงการ/กิจกรรม สำหรับฝึกอบรมชุดปฏิบัติการจิตอาสาภัยพิบัติฯ หลักสูตรทบทวนในแผนพัฒนาท้องถิ่น โดยถือปฏิบัติตามระเบียบกระทรวงมหาดไทยว่าด้วยการจัดทำแผนพัฒนาขององค์กรปกครองส่วนท้องถิ่น พ.ศ. ๒๕๔๘ และที่แก้ไขเพิ่มเติม

๒. ตั้งงบประมาณเพื่อเป็นค่าใช้จ่ายโครงการ/กิจกรรม สำหรับฝึกอบรมชุดปฏิบัติการจิตอาสาภัยพิบัติฯ หลักสูตรทบทวนในแต่ละปีให้เพียงพอ โดยตั้งจ่ายไว้ในหมวดค่าตอบแทนใช้สอยและวัสดุประเภทรายจ่ายเกี่ยวเนื่องกับการปฏิบัติราชการที่ไม่เข้าลักษณะรายจ่ายหมวดอื่น ๆ

๓. กรณีที่โครงการ/กิจกรรม มีค่าใช้จ่ายที่เป็นครุภัณฑ์ให้ไปตั้งจ่ายไว้ในหมวดครุภัณฑ์

๔. ประสานความร่วมมือกับหน่วยงานต่าง ๆ ที่เกี่ยวข้องในการฝึกอบรมชุดปฏิบัติการจิตอาสาภัยพิบัติฯ หลักสูตรทบทวน เพื่อให้การดำเนินการบรรลุวัตถุประสงค์ มีประสิทธิภาพและเกิดประโยชน์ต่อองค์กรปกครองส่วนท้องถิ่น

จึงเรียนมาเพื่อโปรดทราบ และแจ้งให้นายอำเภอ ทุกอำเภอ ทราบ พร้อมทั้งแจ้งให้องค์กรปกครองส่วนท้องถิ่นในเขตจังหวัดทราบและถือปฏิบัติต่อไป

ขอแสดงความนับถือ.

(นายประยูร รัตนเสนีย์)

อธิบดีกรมส่งเสริมการปกครองท้องถิ่น

สำนักบริหารการคลังท้องถิ่น
กลุ่มงานการจัดสรรเงินอุดหนุนและพัฒนาระบบงบประมาณ
โทร./โทรสาร ๐ ๒๒๕๓ ๙๐๕๙
ผู้ประสานงาน นางสาวนวิรัตน์ จ้อยสูงเนิน ๐๖-๒๐๓๙-๔๕๒๘



เทศบาลตำบลคอนศิลา
 เลขที่รับ 139 ม.ค. 2563
 วันที่

ที่ ขร ๐๐๒๓.๒๑/ว ๑๒๓

ที่ว่าการอำเภอเวียงชัย
 ถนน ทร.กลาง ขร ๕๗๒๑๐

๕ มกราคม ๒๕๖๓

เรื่อง แนวทางการจัดฝึกอบรมชุดปฏิบัติการจิตอาสาภัยพิบัติ
 เรียน นายกเทศมนตรีตำบล ทุกแห่ง และ นายองค์การบริหารส่วนตำบลผางาม
 สิ่งที่ส่งมาด้วย หนังสือจังหวัดเชียงราย ที่ ขร ๐๐๒๓.๕/ว ๓๖๙ ลงวันที่ ๗ มกราคม ๒๕๖๓
 (ได้ส่งให้แล้วทาง E-office เมื่อวันที่ ๗ มกราคม ๒๕๖๓)

ด้วยจังหวัดเชียงรายแจ้งว่า กระทรวงมหาดไทยได้ให้จังหวัดจัดตั้งชุดปฏิบัติการจิตอาสาภัยพิบัติ
 ประจำองค์กรปกครองส่วนท้องถิ่น (องค์การบริหารส่วนตำบล และเทศบาลตำบล) เพื่อเป็นผู้ช่วยเจ้าพนักงาน
 ในการป้องกันและบรรเทาสาธารณภัยในระดับพื้นที่ โดยให้องค์กรปกครองส่วนท้องถิ่นดำเนินการฝึกอบรม
 ชุดปฏิบัติการจิตอาสาภัยพิบัติให้แล้วเสร็จ ภายในเดือนกรกฎาคม ๒๕๖๓ เพื่อให้การจัดฝึกอบรมชุดปฏิบัติการ
 จิตอาสาภัยพิบัติเป็นไปด้วยความถูกต้อง และองค์กรปกครองส่วนท้องถิ่นถือปฏิบัติเป็นไปในแนวทางเดียวกัน
 จึงกำหนดแนวทางการจัดฝึกอบรมชุดปฏิบัติการจิตอาสาภัยพิบัติให้้องค์กรปกครองส่วนท้องถิ่นถือปฏิบัติ
 รายละเอียดตามสิ่งที่ส่งมาด้วย

จึงเรียนมาเพื่อทราบและถือปฏิบัติต่อไป

เรียน นายกเทศมนตรีตำบลคอนศิลา
 - ด. พันธ์ไชย ทวี นันทกร
 ๑๑ หมู่ ๑๐ ต.ผางาม อ.เวียงชัย จ.เชียงราย
 ๕๗๒๑๐

ขอแสดงความนับถือ
 (นายสกล แก้วปวงคำ)
 นายอำเภอเวียงชัย
 (นายอัศเดช สวายนาม)
 หัวหน้าสำนักปลัดเทศบาล
 1๒ มกราคม ๒๕๖๓

เพื่อโปรด ทราบ พิจารณา

(นางสุวรรณี ดอกหอม)

นักจัดการงานทั่วไปชำนาญการพิเศษ ศึกษาระดับปริญญาตรี
 โทร./โทรสาร ๐-๕๓๖๖-๒๖๗๘

(นางนงเยาว์ เชื้อนแก้ว)
 หัวหน้าฝ่ายอำนวยการ

(นายญาณาทธิ หนสมสุข)
 รองปลัดเทศบาล รักษาการแทน
 ปลัดเทศบาลตำบลคอนศิลา
 โทร. ๐-๕๓๖๖-๒๖๗๘

เมื่อไปลงพื้นที่ภาคฤดูร้อน
 ๑. ผอ.จ.ร. ให้แจ้งเป็นลายมือชื่อ
 จิตอาสาภัยพิบัติ ให้แล้วเสร็จภายใน
 เดือนกรกฎาคม ๒๕๖๓. ๒. จัดกิจกรรมเปิดตัว "ดำรงธรรมนำไทยใสสะอาด"
 ไว้ในแผนประจำปี ๒๕๖๓.
 ๒. จัดสรรค.นางแนวทางตั้ง ๑๐๗/ฝ่าย/งาน
 ให้แล้วเสร็จ ๑๕ มิ.ย. ๒๕๖๓ ตามแนวทาง ๑๐๗/๑๐๗/๑๐๗

(นายญาณาทธิ หนสมสุข)
 รองปลัดเทศบาล รักษาการแทน
 ปลัดเทศบาล ปฏิบัติหน้าที่
 นายกเทศมนตรีตำบลคอนศิลา
 ๑๒ มกราคม ๒๕๖๓

ลิบเอก (พิทักษ์ คำน้อย)
 เจ้าพนักงานป้องกันและบรรเทาสาธารณภัยชำนาญงาน



ที่ ขร ๐๐๒๓.๕/ว พวอ

ศาลากลางจังหวัดเชียงใหม่
ถนนแม่ฟ้าหลวง ขร ๕๗๑๐๐

ก/ มกราคม ๒๕๖๓

เรื่อง แนวทางการจัดฝึกอบรมชุดปฏิบัติการจิตอาสาภัยพิบัติ

เรียน นายอำเภอทุกอำเภอ

สิ่งที่ส่งมาด้วย สำเนาหนังสือกรมส่งเสริมการปกครองท้องถิ่น ด่วนที่สุด ที่ มท ๐๘๐๘.๒/ว ๕๓๒๙
ลงวันที่ ๒๖ ธันวาคม ๒๕๖๒ จำนวน ๑ ชุด

ด้วยกรมส่งเสริมการปกครองท้องถิ่น แจ้งว่า กระทรวงมหาดไทยได้ให้จังหวัดจัดตั้งชุดปฏิบัติการจิตอาสาภัยพิบัติประจำองค์กรปกครองส่วนท้องถิ่น (องค์การบริหารส่วนตำบล และเทศบาลตำบล) เพื่อเป็นผู้ช่วยเจ้าพนักงานในการป้องกันและบรรเทาสาธารณภัยในระดับพื้นที่ โดยให้องค์กรปกครองส่วนท้องถิ่นดำเนินการฝึกอบรมชุดปฏิบัติการจิตอาสาภัยพิบัติให้แล้วเสร็จ ภายในเดือนกรกฎาคม ๒๕๖๓ เพื่อให้การจัดฝึกอบรมชุดปฏิบัติการจิตอาสาภัยพิบัติเป็นไปด้วยความถูกต้อง และองค์กรปกครองส่วนท้องถิ่นถือปฏิบัติเป็นไปในแนวทางเดียวกัน จึงกำหนดแนวทางการจัดฝึกอบรมชุดปฏิบัติการจิตอาสาภัยพิบัติให้องค์กรปกครองส่วนท้องถิ่นถือปฏิบัติ รายละเอียดปรากฏตามสิ่งที่ส่งมาด้วย

จึงเรียนมาเพื่อทราบ และแจ้งองค์กรปกครองส่วนท้องถิ่นในพื้นที่ทราบและถือปฏิบัติต่อไป

ขอแสดงความนับถือ

(นายประจักษ์ ปรังษ์สกุล)
ผู้ว่าราชการจังหวัดเชียงใหม่

สำนักงานส่งเสริมการปกครองท้องถิ่นจังหวัด
กลุ่มงานการเงิน บัญชีและการตรวจสอบ
โทร. /โทรสาร ๐-๕๓๑๕-๐๑๖๕ ต่อ ๒๑

ด่วนที่สุด

ที่ มท ๐๔๐๘.๒/ว ๕๓๒๓



กรมส่งเสริมการปกครองท้องถิ่น
ถนนนครราชสีมา เขตดุสิต
กรุงเทพฯ ๑๐๓๑๐

๒๖ ธันวาคม ๒๕๖๒

เรื่อง แนวทางการจัดฝึกอบรมชุดปฏิบัติการจิตอาสาภัยพิบัติ

เรียน ผู้ว่าราชการจังหวัด ทุกจังหวัด

อ้างถึง หนังสือกระทรวงมหาดไทย ด่วนที่สุด ที่ มท ๐๒๒๘/ว ๗๓๒๗ ลงวันที่ ๔ ธันวาคม ๒๕๖๒

ตามที่กระทรวงมหาดไทยได้แจ้งให้จังหวัดจัดตั้งชุดปฏิบัติการจิตอาสาภัยพิบัติประจำองค์กรปกครองส่วนท้องถิ่น (องค์การบริหารส่วนตำบล และเทศบาลตำบล) เพื่อเป็นผู้ช่วยเจ้าพนักงานในการป้องกันและบรรเทาสาธารณภัยในระดับพื้นที่ โดยให้องค์กรปกครองส่วนท้องถิ่นดำเนินการฝึกอบรมชุดปฏิบัติการจิตอาสาภัยพิบัติให้แล้วเสร็จ ภายในเดือนกรกฎาคม ๒๕๖๓ ความละเอียดตามหนังสือที่อ้างถึง นั้น

กรมส่งเสริมการปกครองท้องถิ่นพิจารณาแล้วเห็นว่า เพื่อให้การจัดฝึกอบรมชุดปฏิบัติการจิตอาสาภัยพิบัติเป็นไปด้วยความถูกต้อง และองค์กรปกครองส่วนท้องถิ่นถือปฏิบัติเป็นไปในแนวทางเดียวกัน จึงขอความร่วมมือจังหวัดแจ้งให้องค์กรปกครองส่วนท้องถิ่นดำเนินการ ดังนี้

๑. ตามพระราชบัญญัติเทศบาล พ.ศ. ๒๕๕๖ และที่แก้ไขเพิ่มเติม มาตรา ๕๖ (๑) มาตรา ๕๓ (๑) และมาตรา ๕๖ (๑) กำหนดให้เทศบาลมีอำนาจหน้าที่ต้องทำในเขตเทศบาลในการรักษาความสงบเรียบร้อยของประชาชน พระราชบัญญัติสภาตำบลและองค์การบริหารส่วนตำบล พ.ศ. ๒๕๓๗ และที่แก้ไขเพิ่มเติม มาตรา ๖๗ (๔) กำหนดให้องค์การบริหารส่วนตำบลมีหน้าที่ต้องทำในเขตองค์การบริหารส่วนตำบลในการป้องกันและบรรเทาสาธารณภัย และพระราชบัญญัติกำหนดแผนและขั้นตอนการกระจายอำนาจให้แก่องค์กรปกครองส่วนท้องถิ่น มาตรา ๑๖ กำหนดให้เทศบาลและองค์การบริหารส่วนตำบลมีอำนาจหน้าที่ (๒๘) การป้องกันและบรรเทาสาธารณภัย (๓๐) การรักษาความสงบเรียบร้อย การส่งเสริมและสนับสนุนการป้องกันและรักษาความปลอดภัยในชีวิตและทรัพย์สิน ดังนั้น การป้องกันและบรรเทาสาธารณภัย และการรักษาความสงบเรียบร้อย จึงเป็นอำนาจหน้าที่โดยตรงของเทศบาล และองค์การบริหารส่วนตำบล

๒. ตามระเบียบกระทรวงมหาดไทยว่าด้วยค่าใช้จ่ายในการฝึกอบรม และการเข้ารับการฝึกอบรมของเจ้าหน้าที่ท้องถิ่น พ.ศ. ๒๕๕๗ ข้อ ๔ กำหนดว่า "การฝึกอบรมบุคคลภายนอก" หมายความว่า การฝึกอบรมที่ผู้เข้ารับการฝึกอบรมเกินครึ่งมีใจเจ้าหน้าที่ท้องถิ่น ข้อ ๗ กำหนดว่า โครงการหรือหลักสูตรการฝึกอบรมที่องค์กรปกครองส่วนท้องถิ่นจัดหรือจัดร่วมกับหน่วยงานอื่น ต้องเป็นเรื่องที่อยู่ในอำนาจหน้าที่ โดยคำนึงถึงความคุ้มค่าในการใช้จ่ายงบประมาณ และข้อ ๑๒ - ๑๖ กำหนดค่าใช้จ่ายที่องค์กรปกครองส่วนท้องถิ่นสามารถเบิกจ่ายได้ ดังนั้น ในการจัดฝึกอบรมชุดปฏิบัติการจิตอาสาภัยพิบัติ องค์กรปกครองส่วนท้องถิ่นจึงต้องถือปฏิบัติตามระเบียบดังกล่าว กรณีการจัดฝึกอบรมบุคคลภายนอก จึงองค์กรปกครองส่วนท้องถิ่นอาจพิจารณาดำเนินการโดยวิธีการใดวิธีการหนึ่ง ดังนี้

๒.๑ องค์กรปกครองส่วนท้องถิ่นจัดอบรมแห่งชาติ

๒.๒ องค์กรปกครองส่วนท้องถิ่นร่วมกันจัดฝึกอบรม โดยกำหนดให้องค์กรปกครองส่วนท้องถิ่นที่ร่วมกันจัดทุกแห่ง เป็นผู้รับผิดชอบโครงการร่วมกัน และกำหนดให้องค์กรปกครองส่วนท้องถิ่นแห่งใดแห่งหนึ่ง เป็นเจ้าภาพในการจัดฝึกอบรม รวมทั้งกำหนดหน้าที่ความรับผิดชอบและค่าใช้จ่ายขององค์กรปกครองส่วนท้องถิ่นแต่ละแห่งไว้ในโครงการให้ชัดเจน

๒.๓ องค์กรปกครองส่วนท้องถิ่นจัดฝึกอบรมร่วมกับส่วนราชการหรือหน่วยงานอื่น โดยกำหนดให้ทุกหน่วยงานที่ร่วมกันจัดฝึกอบรมเป็นผู้รับผิดชอบโครงการร่วมกัน และกำหนดให้หน่วยงานใดหน่วยงานหนึ่งเป็นเจ้าภาพในการจัดฝึกอบรม รวมทั้งกำหนดหน้าที่ความรับผิดชอบและค่าใช้จ่ายในการจัดฝึกอบรมของแต่ละหน่วยงานไว้ในโครงการให้ชัดเจน

จึงเรียนมาเพื่อโปรดทราบ และแจ้งให้องค์กรปกครองส่วนท้องถิ่นทราบและถือปฏิบัติต่อไป

ขอแสดงความนับถือ

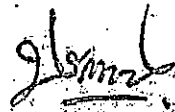

(นายประยูร รัตนเสนีย์)

อธิบดีกรมส่งเสริมการปกครองท้องถิ่น

สำนักบริหารการคลังท้องถิ่น
กลุ่มงานการจัดสรรเงินอุดหนุนและพัฒนาระบบงบประมาณ
โทร ๐ ๒๒๕๑ ๙๐๕๙
โทรสาร ๐ ๒๒๕๑ ๙๐๕๙

ด่วนที่สุด

ที่ มท ๐๒๒๙/ว ๗๗๓๖๗



กระทรวงมหาดไทย
ถนนอัษฎางค์ กทม. ๑๐๒๐๐

๕ ธันวาคม ๒๕๖๒

เรื่อง แนวทางการขับเคลื่อนการปฏิบัติงานของชุดปฏิบัติการจิตอาสาภัยพิบัติ
เรียน ผู้ว่าราชการจังหวัดทุกจังหวัด

อ้างถึง หนังสือกระทรวงมหาดไทย ด่วนที่สุด ที่ มท ๐๒๒๙/ว ๗๗๓๕ ลงวันที่ ๘ พฤศจิกายน ๒๕๖๒

- สิ่งที่ส่งมาด้วย ๑. คู่มือแนวทางการปฏิบัติงานชุดปฏิบัติการจิตอาสาภัยพิบัติฯ
๒. แบบรายงานแผนการจัดฝึกอบรมชุดปฏิบัติการจิตอาสาภัยพิบัติฯ กลุ่มนารอง

ตามที่กระทรวงมหาดไทยแจ้งให้จังหวัดจัดตั้งชุดปฏิบัติการจิตอาสาภัยพิบัติประจำองค์กรปกครองส่วนท้องถิ่น (องค์การบริหารส่วนตำบล และเทศบาลตำบล) อย่างน้อย ๕๐ คนต่อแห่ง เพื่อเป็นผู้ช่วยเจ้าพนักงานในการป้องกันและบรรเทาสาธารณภัยในระดับพื้นที่ โดยให้จัดส่งรายชื่อชุดปฏิบัติการจิตอาสาภัยพิบัติดังกล่าวมายังกระทรวงมหาดไทย ภายในวันที่ ๒๕ พฤศจิกายน ๒๕๖๒ นั้น

กระทรวงมหาดไทยได้จัดทำคู่มือแนวทางการปฏิบัติงานชุดปฏิบัติการจิตอาสาภัยพิบัติฯ เพื่อให้จังหวัดใช้เป็นแนวทางในการขับเคลื่อนการปฏิบัติงานของชุดปฏิบัติการจิตอาสาภัยพิบัติ รายละเอียดปรากฏตามสิ่งที่ส่งมาด้วย ๑ ดังนั้น เพื่อให้การจัดตั้งชุดปฏิบัติการจิตอาสาภัยพิบัติ เป็นไปอย่างมีประสิทธิภาพ และบรรลุผลสำเร็จตามเป้าหมายที่กำหนดไว้ จึงขอให้จังหวัดพิจารณาดำเนินการ ดังนี้

๑. ให้ศูนย์อำนวยการจิตอาสาพระราชทานจังหวัดแต่งตั้งคณะทำงานขับเคลื่อนการฝึกอบรมหลักสูตรชุดปฏิบัติการจิตอาสาภัยพิบัติ จังหวัด และให้คณะทำงานฯ ดังกล่าวจัดประชุมเพื่อบูรณาการปัจจัยทางการบริหารในการฝึกอบรมให้เป็นไปด้วยความเรียบร้อย โดยจัดทำแผนปฏิบัติการฝึกอบรมชุดปฏิบัติการจิตอาสาภัยพิบัติของจังหวัด

๒. ให้คณะทำงานขับเคลื่อนการฝึกอบรมหลักสูตรชุดปฏิบัติการจิตอาสาภัยพิบัติ จังหวัด ประสานองค์การบริหารส่วนตำบลและเทศบาลตำบล จัดฝึกอบรมชุดปฏิบัติการจิตอาสาภัยพิบัติประจำองค์กรปกครองส่วนท้องถิ่น โดยดำเนินการ ดังนี้

๒.๑. กลุ่มนารอง คัดเลือกองค์กรปกครองส่วนท้องถิ่นที่มีศักยภาพและความพร้อม จังหวัดละ ๑ องค์กรปกครองส่วนท้องถิ่น โดยดำเนินการฝึกอบรมให้แล้วเสร็จภายในเดือนธันวาคม ๒๕๖๒ ทั้งนี้ ขอให้รายงานแผนการฝึกอบรมให้กระทรวงมหาดไทยทราบ ภายในวันที่ ๑๖ ธันวาคม ๒๕๖๒ โดยสแกน QR Code ที่ปรากฏอยู่ในแบบรายงานตามสิ่งที่ส่งมาด้วย ๒

๒.๒ สำหรับกลุ่มที่เหลือให้ดำเนินการฝึกอบรมชุดปฏิบัติการจิตอาสาภัยพิบัติประจำองค์การบริหารส่วนตำบล/เทศบาลตำบล ให้แล้วเสร็จ ภายในเดือนกรกฎาคม ๒๕๖๓ ตามแผนปฏิบัติการที่กำหนดตามข้อ ๑

ทั้งนี้ ในการจัดการฝึกอบรมดังกล่าว ให้ศูนย์อำนวยการจิตอาสาพระราชทานจังหวัดกำกับติดตามการฝึกอบรมให้มีมาตรฐาน และเป็นไปตามระเบียบ กฎหมายที่กำหนดอย่างเคร่งครัด

๓. ให้ศูนย์อำนวยการจิตอาสาพระราชทานจังหวัดแจ้งองค์การบริหารส่วนตำบลและเทศบาลตำบลแต่งตั้งชุดปฏิบัติการจิตอาสาภัยพิบัติที่ผ่านการฝึกอบรมตามข้อ ๒ แล้ว เป็นเจ้าหน้าที่ช่วยเหลือการปฏิบัติงานของเจ้าพนักงานในการป้องกันและบรรเทาสาธารณภัย ตามพระราชบัญญัติป้องกันและบรรเทาสาธารณภัย พ.ศ. ๒๕๕๐

/๕. ให้ศูนย์อำนวยการ...

๔. ให้ศูนย์อำนวยการจิตอาสาพระราชทานจังหวัดรายงานผลการฝึกอบรมชุดปฏิบัติการจิตอาสาภัยพิบัติ และการมอบหมายภารกิจชุดปฏิบัติการจิตอาสาภัยพิบัติ ให้กระทรวงมหาดไทยทราบผ่านระบบรายงานแบบอิเล็กทรอนิกส์ ภายหลังจากการฝึกอบรมในแต่ละรุ่นแล้วเสร็จ เพื่อสรุปผลการฝึกอบรมชุดปฏิบัติการจิตอาสาภัยพิบัติในภาพรวม สำหรับรายงานศูนย์อำนวยการใหญ่จิตอาสาพระราชทาน ทราบต่อไป

จึงเรียนมาเพื่อพิจารณาดำเนินการ

ขอแสดงความนับถือ

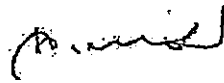

(นายฉัตรชัย พรหมเลิศ)

ปลัดกระทรวงมหาดไทย

ผู้อำนวยการศูนย์อำนวยการและขับเคลื่อนงานจิตอาสา กระทรวงมหาดไทย

สำนักงานปลัดกระทรวง

ศูนย์อำนวยการและขับเคลื่อนงานจิตอาสา กระทรวงมหาดไทย

โทร./โทรสาร ๐ ๒๒๒๖ ๖๐๒๙

เทศบาลตำบลดอนศิลา
เลขที่รับ- 359
วันที่ ก.พ. 2563
เวลา



ที่ ชร ๐๗๑๘.๓/๔๓๖

ที่ว่าการอำเภอเวียงชัย
ถนน ทร.กลาง.ชร ๕๗๒๑๐

๗ กุมภาพันธ์ ๒๕๖๓

เรื่อง โครงการฝึกอบรมชุดปฏิบัติการจิตอาสาภัยพิบัติประจำองค์กรปกครองส่วนท้องถิ่น
เรียน นายองค์กรปกครองส่วนท้องถิ่น ทุกแห่ง

สิ่งที่ส่งมาด้วย สำเนาโครงการฝึกอบรมชุดปฏิบัติการจิตอาสาภัยพิบัติ จำนวน ๑ ชุด

ตามที่ กระทรวงมหาดไทยแจ้งให้จังหวัดจัดตั้งชุดปฏิบัติการจิตอาสาภัยพิบัติประจำองค์กรปกครองส่วนท้องถิ่น (องค์การบริหารส่วนตำบล และเทศบาลตำบล) อย่างน้อย ๕๐ คนต่อแห่ง เพื่อเป็นผู้ช่วยเจ้าพนักงานในการป้องกันและบรรเทาสาธารณภัยในระดับพื้นที่ นั้น

เพื่อให้การฝึกอบรมหลักสูตรชุดปฏิบัติการจิตอาสาภัยพิบัติประจำองค์กรปกครองส่วนท้องถิ่น เป็นไปด้วยความเรียบร้อย จังหวัดเชียงราย ได้จัดทำโครงการฝึกอบรมชุดปฏิบัติการจิตอาสาภัยพิบัติประจำองค์กรปกครองส่วนท้องถิ่น (รายละเอียดตามสิ่งที่ส่งมาด้วย) ในครั้งนี้ อำเภอเวียงชัยจึงขอส่งโครงการฯ ให้องค์กรปกครองส่วนท้องถิ่นในพื้นที่รับผิดชอบ ให้การอุดหนุนงบประมาณ และแจ้งชุดปฏิบัติการจิตอาสาภัยพิบัติประจำองค์การบริหารส่วนตำบล (อบต.) และเทศบาลตำบล (ทต.) เข้ารับการฝึกอบรม สำหรับกำหนดการฝึกอบรมฯ จักแจ้งให้ทราบอีกครั้งหนึ่ง

จึงเรียนมาเพื่อพิจารณาดำเนินการ

เรียน นายเทศมนตรีตำบลดอนศิลา
- อ. วีธีศักดิ์ นาทอง
อปท.เทศบาลตำบลดอนศิลา
109 ก.
- น.ส. อรุณรัตน์ ดอกหอม

ขอแสดงความนับถือ

(นายสกล แก้วปวงคำ)
นายอำเภอเวียงชัย

นางสาวอรุณรัตน์ ดอกหอม

(นายญาณาทฤธี ทนสมสุข)
รองปลัดเทศบาลตำบลดอนศิลา

เพื่อ รุด ทราบ พิจารณา

(นางสุวรรณี ดอกหอม)

นักจัดการงานทั่วไปชำนาญการ

ที่ทำการปกครองอำเภอ

ฝ่ายความมั่นคง

โทร. ๐-๕๓๗๖-๔๒๒๔ ต่อ ๒

นางนงเยาว์ เชื้อนแก้ว

หัวหน้าฝ่ายอำนวยการ

ส่งมอบเงินไปดำเนินการ
๐. ๒๖,๐๐๐.๐๐ บาท
๑. ๒๖,๐๐๐.๐๐ บาท
๒. ๒๖,๐๐๐.๐๐ บาท
๓. ๒๖,๐๐๐.๐๐ บาท
๔. ๒๖,๐๐๐.๐๐ บาท
๕. ๒๖,๐๐๐.๐๐ บาท
๖. ๒๖,๐๐๐.๐๐ บาท
๗. ๒๖,๐๐๐.๐๐ บาท
๘. ๒๖,๐๐๐.๐๐ บาท
๙. ๒๖,๐๐๐.๐๐ บาท
๑๐. ๒๖,๐๐๐.๐๐ บาท
๑๑. ๒๖,๐๐๐.๐๐ บาท
๑๒. ๒๖,๐๐๐.๐๐ บาท
๑๓. ๒๖,๐๐๐.๐๐ บาท
๑๔. ๒๖,๐๐๐.๐๐ บาท
๑๕. ๒๖,๐๐๐.๐๐ บาท
๑๖. ๒๖,๐๐๐.๐๐ บาท
๑๗. ๒๖,๐๐๐.๐๐ บาท
๑๘. ๒๖,๐๐๐.๐๐ บาท
๑๙. ๒๖,๐๐๐.๐๐ บาท
๒๐. ๒๖,๐๐๐.๐๐ บาท

นายวิฑูรย์ นาม

(นายวิฑูรย์ นาม)
ปลัดเทศบาลตำบลดอนศิลา

(นายวิฑูรย์ นาม)
ปลัดเทศบาล ปฏิบัติหน้าที่
นายกเทศมนตรีตำบลดอนศิลา

(นายอัศเดช สหายงาม)
หัวหน้าสำนักปลัดเทศบาล
4 / ก.พ. / 63

โครงการฝึกอบรมชุดปฏิบัติการจิตอาสาภัยพิบัติประจำองค์กรปกครองส่วนท้องถิ่น

๑. หลักการและเหตุผล

พระราชบัญญัติป้องกันและบรรเทาสาธารณภัย พ.ศ. ๒๕๕๐ มาตรา ๔๑ กำหนดให้ผู้อำนวยการจัดให้มีอาสาสมัครในพื้นที่เพื่อให้ความช่วยเหลือเจ้าพนักงานในการป้องกันและบรรเทาสาธารณภัย ทั้งนี้ ศูนย์อำนวยการใหญ่จิตอาสาพระราชทาน มีความประสงค์ขอให้กระทรวงมหาดไทย ประสานจังหวัด/อำเภอ จัดตั้งชุดปฏิบัติการจิตอาสาภัยพิบัติประจำองค์กรบริหารส่วนตำบล (อบต.) และเทศบาลตำบล (ทต.) อย่างน้อย ๕๐ คนต่อแห่ง เพื่อเป็นผู้ช่วยเจ้าพนักงานในการป้องกันและบรรเทาสาธารณภัยในระดับพื้นที่ ในการเฝ้าตรวจ เตือน และเตรียมการรองรับภัยพิบัติ ทั้งที่เกิดจากธรรมชาติ และที่เกิดจากสาเหตุอื่น ๆ ที่ส่งผลกระทบต่อประชาชนในพื้นที่โดยรวม และการเข้าช่วยเหลือบรรเทาความเดือดร้อนของประชาชนจากภัยพิบัติดังกล่าว เช่น อุทกภัย ภัยแล้ง ภัยพิบัติ เป็นต้น รวมถึงพิจารณากำหนดรูปแบบ/องค์ประกอบโครงสร้าง การสั่งการ แผนผัง/เครือข่ายการติดต่อสื่อสาร และการฝึกอบรมชุดปฏิบัติการจิตอาสาภัยพิบัติดังกล่าวให้มีความพร้อมปฏิบัติการกิจตามที่ได้รับมอบหมาย ซึ่งเป็นไปตามอำนาจหน้าที่ในการป้องกันและบรรเทาสาธารณภัย ขององค์กรปกครองส่วนท้องถิ่น ตามมาตรา ๒๐ แห่งพระราชบัญญัติป้องกันและบรรเทาสาธารณภัย พ.ศ. ๒๕๕๐ ประกอบมาตรา ๒๗ (๔) แห่งพระราชบัญญัติสภาตำบลและองค์การบริหารส่วนตำบล พ.ศ. ๒๕๓๗ และที่แก้ไขเพิ่มเติม มาตรา ๕๐ (๙) แห่งพระราชบัญญัติเทศบาล พ.ศ. ๒๔๙๖ และที่แก้ไขเพิ่มเติม และมาตรา ๑๖ (๒๙) แห่งพระราชบัญญัติกำหนดแผนและขั้นตอนการกระจายอำนาจให้แก่องค์กรปกครองส่วนท้องถิ่น พ.ศ. ๒๕๔๒ และที่แก้ไขเพิ่มเติม

ดังนั้น เพื่อเสริมสร้างประสิทธิภาพในการปฏิบัติหน้าที่ให้แก่ชุดปฏิบัติการจิตอาสาภัยพิบัติ ทำหน้าที่เป็นผู้ช่วยเจ้าพนักงานในการป้องกันและบรรเทาสาธารณภัยในระดับพื้นที่ ให้มีความรู้ความเข้าใจ ในการจัดการสาธารณภัยเบื้องต้น ระบบบัญชาการเหตุการณ์ (Incident Command System : ICS) การควบคุมสั่งการ การบริหารจัดการสาธารณภัยในพื้นที่เกิดเหตุ ที่เป็นรูปแบบ และมีมาตรฐานเดียวกัน สามารถบัญชาการและปฏิบัติการร่วมกับชุดปฏิบัติการอื่นอย่างมีเอกภาพ ศูนย์อำนวยการจิตอาสาพระราชทาน จังหวัดเชียงราย ซึ่งมีหน้าที่ในการสนับสนุน กำกับ ติดตามการจัดอบรมหลักสูตรชุดปฏิบัติการจิตอาสาภัยพิบัติ และประสานการปฏิบัติงานของจิตอาสาภัยพิบัติในกิจกรรมจิตอาสาด้านสาธารณภัย และกิจกรรมอาสาพัฒนา ให้เป็นไปด้วยความเรียบร้อย จึงได้จัดให้มีโครงการฝึกอบรมชุดปฏิบัติการจิตอาสาภัยพิบัติประจำองค์กรปกครองส่วนท้องถิ่นขึ้น

๒. วัตถุประสงค์

๒.๑ เพื่อเสริมสร้างศักยภาพและความเข้มแข็งให้แก่องค์การบริหารส่วนตำบล และเทศบาลตำบล ให้มีบุคลากรที่สามารถปฏิบัติหน้าที่ช่วยเหลือเจ้าพนักงานในการป้องกันและบรรเทาสาธารณภัย ได้อย่างมีประสิทธิภาพ

๒.๒ เพื่อส่งเสริมความรู้ด้านการจัดการสาธารณภัยเบื้องต้น ระบบบัญชาการเหตุการณ์ (Incident Command System : ICS) การควบคุมสั่งการ การบริหารจัดการสาธารณภัยในพื้นที่เกิดเหตุ ที่มีรูปแบบและมาตรฐานเดียวกัน ให้กับชุดปฏิบัติการจิตอาสาภัยพิบัติประจำองค์กรปกครองส่วนท้องถิ่น

๒.๓ เพื่อพัฒนาระบบการปฏิบัติงานกู้ภัยในภาวะฉุกเฉินให้เป็นระบบ รวดเร็ว และทันต่อเหตุการณ์

๒.๔ เพื่อสนับสนุนให้โครงการจิตอาสาพระราชทาน ในระดับพื้นที่ให้มีความเข้มแข็งและมีทักษะความรู้ ความชำนาญในการจัดการภัยพิบัติ อันจะส่งผลให้ประชาชนในชุมชน/ท้องถิ่นมีความปลอดภัยในชีวิตและทรัพย์สิน

กลุ่มเป้าหมาย...

๓. กลุ่มเป้าหมาย

๓.๑ ผู้เข้ารับการอบรม ได้แก่ จิตอาสาภัยพิบัติขององค์การบริหารส่วนตำบลและเทศบาลตำบล
แห่งละ ๕๐ คน

๓.๒ ผู้สังเกตการณ์ ได้แก่ นักเรียนจิตอาสา, หลักสูตรพื้นฐาน และ/หรือ หลักสูตรประจำ
จำนวน ๑๐ คน ต่อรุ่น (ถ้ามี)

๔. สถานที่และระยะเวลาดำเนินการ

๔.๑ ดำเนินการฝึกอบรม ณ หอประชุมว่าการอำเภอทุกอำเภอ หรือสถานที่อื่น ๆ ที่เหมาะสม
ในเขตอำเภอ ตั้งแต่เดือนกุมภาพันธ์ ๒๕๖๓ เป็นต้นไป

๔.๒ หลักสูตรการจัดอบรมชุดปฏิบัติการจิตอาสาภัยพิบัติประจำองค์กรปกครองส่วนท้องถิ่น
รุ่นละ ๓ วัน

๕. วิธีดำเนินการ

๕.๑ จัดทำและเสนอโครงการต่อผู้ว่าราชการจังหวัด เพื่อขออนุมัติรับเงินอุดหนุนจาก
องค์กรปกครองส่วนท้องถิ่นในพื้นที่ จำนวน ๑๔๑ แห่ง

๕.๒ แจกโครงการให้องค์การบริหารส่วนตำบลและเทศบาลตำบลให้การอุดหนุนงบประมาณ
และแจ้งชุดปฏิบัติการจิตอาสาภัยพิบัติประจำองค์การบริหารส่วนตำบล (อบต.) และเทศบาลตำบล (ทต.)
เข้ารับการฝึกอบรม

๕.๓ จัดอบรมโดยการบรรยาย การอภิปราย การสาธิต การฝึกภาคปฏิบัติ และการฝึก
ในสถานการณ์จำลอง โดยใช้วิทยากรจาก กรมป้องกันและบรรเทาสาธารณภัย ศูนย์อำนวยการใหญ่จิตอาสา
พระราชทาน หน่วยงานทหาร ตำรวจ สาธารณสุข องค์กรปกครองส่วนท้องถิ่น หรือหน่วยงานอื่นที่มีความเหมาะสม

๖. งบประมาณ

๖.๑ รับการอุดหนุนจากองค์กรปกครองส่วนท้องถิ่น จำนวน ๑๔๑ แห่ง ยกเว้นองค์กร
บริหารส่วนจังหวัดเชียงราย เทศบาลนครเชียงราย และเทศบาลตำบลแม่ยาว แห่งละ ๕๐,๐๐๐ บาท
รวมงบประมาณ ๗,๐๕๐,๐๐๐ บาท

๗. ผลที่คาดว่าจะได้รับ

๗.๑ ผู้เข้ารับการฝึกอบรมสามารถปฏิบัติหน้าที่ช่วยเหลือเจ้าพนักงานในการป้องกันและ
บรรเทาสาธารณภัยในพื้นที่เกิดเหตุได้อย่างถูกต้อง รวดเร็ว เป็นระบบ และมีมาตรฐานเดียวกัน

๗.๒ ผู้เข้ารับการฝึกอบรมสามารถให้การสนับสนุนการปฏิบัติงานของกองอำนวยการป้องกัน
และบรรเทาสาธารณภัยแห่งพื้นที่ เมื่อเกิดสาธารณภัย ได้อย่างมีประสิทธิภาพ ลดความสูญเสียในชีวิตและ
ทรัพย์สินจากสาธารณภัย

๗.๓ องค์การบริหารส่วนตำบลและเทศบาลตำบลในพื้นที่มีจิตอาสาภัยพิบัติ ในการทำหน้าที่
เป็นผู้ช่วยเจ้าพนักงานในการป้องกันและบรรเทาสาธารณภัยในระดับพื้นที่ มีความรู้ความเข้าใจในการจัดการ
สาธารณภัยเบื้องต้น ระบบบัญชาการเหตุการณ์ (Incident Command System : ICS) การควบคุมสั่งการ
การบริหารจัดการสาธารณภัยในพื้นที่เกิดเหตุ ที่เป็นรูปแบบ และมีมาตรฐานเดียวกัน สามารถบัญชาการและ
ปฏิบัติการร่วมกับชุดปฏิบัติการขององค์กรปกครองส่วนท้องถิ่นอื่นได้อย่างมีประสิทธิภาพ

๗.๔ การดำเนินการของในการช่วยเหลือประชาชนเป็นไปอย่างมีประสิทธิภาพ ลดความ
สูญเสียในชีวิตและทรัพย์สินจากสาธารณภัย

๗.๕ กองอำนวยการป้องกันและบรรเทาสาธารณภัยแห่งพื้นที่มีความเข้มแข็งและยั่งยืน

๘. ผู้รับผิดชอบโครงการ

๘.๑ ที่ทำการปกครองจังหวัดเชียงราย (ฝ่ายเลขานุการศูนย์อำนวยการจิตอาสาพระราชทาน
จังหวัดเชียงราย ตามคำสั่งจังหวัดเชียงราย ที่ ๒๘๐๖/๒๕๖๒ ลงวันที่ ๑ กรกฎาคม ๒๕๖๒)

๘.๒ สำนักงานส่งเสริมการปกครองท้องถิ่นจังหวัดเชียงราย

๘.๓ สำนักงานป้องกันและบรรเทาสาธารณภัยจังหวัดเชียงราย

๙. ผู้เสนอโครงการ

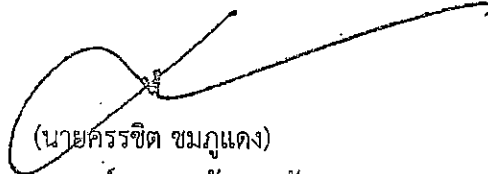

(นายฉัตรชิต ชมภูแดง)

หัวหน้ากลุ่มงานยุทธศาสตร์และการจัดการ รักษาราชการแทน

หัวหน้าสำนักงานป้องกันและบรรเทาสาธารณภัยจังหวัดเชียงราย

๑๐. ผู้เห็นชอบโครงการ

.....

.....

ว่าที่ร้อยตรี

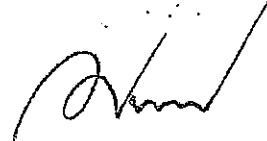

(ณรงค์ โรจนโสทร)

รองผู้ว่าราชการจังหวัดเชียงราย

๑๑. ผู้อนุมัติโครงการ

.....

.....

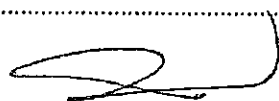

(นายประจัญ ประจัญสกุล)

ผู้ว่าราชการจังหวัดเชียงราย



เทศบาลตำบลดอนศิลา
 เลขที่ 745
 วันที่ 9 มี.ค. 2563
 เวลา

ที่ ขร ๐๗๑๘.๗/ ๗๓๕

ที่ว่าการอำเภอเวียงชัย
 ถนน ทร.กลาง ขร ๕๗๒๑๐

มีนาคม ๒๕๖๓

เรื่อง การจัดทำบัญชีรายชื่อชุดปฏิบัติการจิตอาสาภัยพิบัติประจำองค์กรปกครองส่วนท้องถิ่นและแผนการฝึกอบรมชุดปฏิบัติการจิตอาสาภัยพิบัติ

เรียน นายองค์กรปกครองส่วนท้องถิ่นทุกแห่ง

สิ่งที่ส่งมาด้วย ๑. แบบรายชื่อชุดปฏิบัติการจิตอาสาภัยพิบัติ จำนวน ๑ ชุด
 ๒. แผนการฝึกอบรมชุดปฏิบัติการจิตอาสาภัยพิบัติ จำนวน ๑ ชุด

ตามที่ จังหวัดเชียงราย แจ้งให้อำเภอประสานองค์กรปกครองส่วนท้องถิ่น ดำเนินการรับสมัครจิตอาสาภัยพิบัติ อย่างน้อย ๕๐ คนต่อแห่ง เพื่อเป็นผู้ช่วยเจ้าพนักงานในการป้องกันและบรรเทาสาธารณภัยในระดับพื้นที่ ความละเอียดแจ้งอยู่แล้ว นั้น

ในการนี้ จังหวัดเชียงราย โดยศูนย์อำนวยการจิตอาสาพระราชทานจังหวัดเชียงราย พิจารณาแล้ว เห็นว่าเพื่อให้ข้อมูลรายชื่อจิตอาสาภัยพิบัติประจำองค์กรปกครองส่วนท้องถิ่นถูกต้อง ครบถ้วน และเป็นการเตรียมความพร้อมที่จะเข้ารับการฝึกอบรมชุดปฏิบัติการจิตอาสาภัยพิบัติประจำองค์กรปกครองส่วนท้องถิ่น ตามแผนการฝึกอบรมฯ ในห้วงเดือนมีนาคม-กรกฎาคม ๒๕๖๓ จึงขอให้องค์กรปกครองส่วนท้องถิ่นแต่ละแห่ง จัดทำบัญชีรายชื่อผู้ที่จะเข้ารับการอบรมจิตอาสาภัยพิบัติ จำนวน ๕๐ คนต่อแห่ง โดยพิจารณาคัดเลือกผู้ที่มีความพร้อมในการฝึกอบรมฯ ตลอดระยะเวลาหลักสูตร ๓ วัน (คัดเลือกรายชื่อจากในระบบที่ได้ดำเนินการสมัครแล้ว) จัดส่งให้ฝ่ายความมั่นคง ภายในวันที่ ๓๐ เมษายน ๒๕๖๓

จึงเรียนมาเพื่อพิจารณาดำเนินการต่อไป

ขอแสดงความนับถือ

(นายสกล แก้วปวงคำ)
 นายอำเภอเวียงชัย

(Handwritten signature)
 - นายอำเภอเวียงชัย

(นายสุภานุภรณ์ หนสมสุข)
 รองปลัดเทศบาลตำบลดอนศิลา

(Handwritten signature)

(Handwritten signature)

(นายทวีศักดิ์ นาทอง)
 ปลัดเทศบาลตำบลดอนศิลา

(Handwritten signature)

(Handwritten signature)

(นายทวีศักดิ์ นาทอง)
 ปลัดเทศบาล ปฏิบัติหน้าที่
 นายกเทศมนตรีตำบลดอนศิลา

เทศบาลตำบลดอนศิลา
 - A. กิ่งก้าน ขจรวิทย์
 ๓๐๕๖ ถนนวิเศษวิทยะมาภิบาล
 ๕/๓๕๒ หมู่ ๖ ตำบลดอนศิลา
 อำเภอเวียงชัย จังหวัดเชียงราย
 โทร. ๐-๕๓๗๖-๙๒๒๔ ต่อ ๒

เพื่อโปรด ทราบ พิจารณา

(Handwritten signature)

(นางสุวรรณี ดอกหอม)

จัดการงานทั่วไปชำนาญการ

ที่ทำการปกครองอำเภอ
 ฝ่ายความมั่นคง
 โทร. ๐-๕๓๗๖-๙๒๒๔ ต่อ ๒

(Handwritten signature)
 - นายอำเภอเวียงชัย
 กิ่งก้าน ขจรวิทย์

(Handwritten signature)

(นายอัคเดช สวอยงาม)
 หัวหน้าสำนักงานปลัดเทศบาล
 10/15-๑/12

(Handwritten signature)

สิบเอก (ทิทักษ์ คำน้อย)

เจ้าพนักงานป้องกันและบรรเทาสาธารณภัยชำนาญงาน

แบบรายชื่อชุดปฏิบัติการจิตอาสาภัยพิบัติ

ชื่อองค์กรปกครองส่วนท้องถิ่น.....

ตำบล..... อำเภอ..... จังหวัด.....

ข้อมูล ณ วันที่

ลำดับที่	ยศ ชื่อ -สกุล	หมายเลขบัตร ประจำตัว ประชาชน	อาชีพ	อายุ	หมู่เลือด	ที่อยู่ปัจจุบัน	หมายเลข โทรศัพท์	ทักษะ/ความสามารถ/ภูมิปัญญา ท้องถิ่น	สมัครเป็น จิตอาสาแล้ว หรือไม่

ตรวจถูกต้อง

(ลงชื่อ).....

(.....)

ตำแหน่ง ปลัด (องค์การปกครองส่วนท้องถิ่น).....

ผู้รับรองข้อมูล

ลำดับ	อำเภอ	จำนวน อปท. (แห่ง)	จำนวนผู้เข้ารับการ ฝึกอบรม (คน)	จำนวนรุ่น ฝึกอบรม	สถานที่ฝึกอบรม	วันฝึกอบรม	หมายเหตุ
๑๐.	อำเภอเวียงป่าเป้า	๙	๔๕๐	๑ รุ่น	หอประชุมที่ว่าการอำเภอ/ หรือสถานที่ในพื้นที่อำเภอ	วันที่ ๙-๑๑ มิถุนายน ๒๕๖๓	
๑๑.	อำเภอพญาเม็งราย	๒	๓๑๑	๑ รุ่น	หอประชุมที่ว่าการอำเภอ/ หรือสถานที่ในพื้นที่อำเภอ	วันที่ ๑๕-๑๗ มิถุนายน ๒๕๖๓	
๑๒.	อำเภอเวียงแก่น	๔	๒๐๐	๑ รุ่น	หอประชุมที่ว่าการอำเภอ/ หรือสถานที่ในพื้นที่อำเภอ	วันที่ ๑๘-๒๐ มิถุนายน ๒๕๖๓	
๑๓.	อำเภอขุนตาล	๔	๒๐๐	๑ รุ่น	หอประชุมที่ว่าการอำเภอ/ หรือสถานที่ในพื้นที่อำเภอ	วันที่ ๒๓-๒๕ มิถุนายน ๒๕๖๓	
๑๔.	อำเภอแม่ฟ้าหลวง	๔	๒๐๐	๑ รุ่น	หอประชุมที่ว่าการอำเภอ/ หรือสถานที่ในพื้นที่อำเภอ	วันที่ ๒๙ มิถุนายน - ๑ กรกฎาคม ๒๕๖๓	
๑๕.	อำเภอแม่ลาว ทต.สันทราย(อ.เมืองฯ)	๗ ๑	๓๕๐ ๕๐	๑ รุ่น	หอประชุมที่ว่าการอำเภอ/ หรือสถานที่ในพื้นที่อำเภอ	วันที่ ๘-๑๐ กรกฎาคม ๒๕๖๓	รวมผู้เข้ารับการ ฝึกอบรมฯ ๔๐๐ คน
๑๖.	อำเภอเวียงเชียงรุ้ง	๔	๒๐๐	๑ รุ่น	หอประชุมที่ว่าการอำเภอ/ หรือสถานที่ในพื้นที่อำเภอ	วันที่ ๑๔-๑๖ กรกฎาคม ๒๕๖๓	
๑๗.	อำเภอคอยหลวง	๓	๑๕๐	๑ รุ่น	หอประชุมที่ว่าการอำเภอ/ หรือสถานที่ในพื้นที่อำเภอ	วันที่ ๒๑-๒๓ กรกฎาคม ๒๕๖๓	
๑๘.	อำเภอเวียงชัย ทต.บ้านดู่ (อ.เมืองฯ)	๖ ๑	๓๐๐ ๕๐	๑ รุ่น	หอประชุมที่ว่าการอำเภอ/ หรือสถานที่ในพื้นที่อำเภอ	วันที่ ๒๙-๓๑ กรกฎาคม ๒๕๖๓	รวมผู้เข้ารับการ ฝึกอบรมฯ ๓๕๐ คน

ตรวจแล้วถูกต้อง

(นายประเสริฐ จิตตพิลชีพ)
ปลัดจังหวัดเชียงราย

เลขานุการศูนย์อำนวยการจิตอาสาพระราชทาน จังหวัดเชียงราย

หมายเหตุ** กำหนดการฝึกอบรมฯ อาจเปลี่ยนแปลงได้ตามความเหมาะสม

เทศบาลตำบลดอนศิลา
 เลขที่รับ 357
 วันที่ 4 ก.พ. 2563
 เวลา



ที่ ขร ๐๗๑๘.๗/๔๓๖

ที่ว่าการอำเภอเวียงชัย
 ถนน ทร.กลาง ขร ๕๗๒๑๐

๓ กุมภาพันธ์ ๒๕๖๓

เรื่อง โครงการฝึกอบรมชุดปฏิบัติการจิตอาสาภัยพิบัติประจำองค์กรปกครองส่วนท้องถิ่น

เรียน นายกองค์กรปกครองส่วนท้องถิ่น ทุกแห่ง

สิ่งที่ส่งมาด้วย สำเนาโครงการฝึกอบรมชุดปฏิบัติการจิตอาสาภัยพิบัติฯ จำนวน ๑ ชุด

ตามที่ กระทรวงมหาดไทยแจ้งให้จังหวัดจัดตั้งชุดปฏิบัติการจิตอาสาภัยพิบัติประจำองค์กรปกครองส่วนท้องถิ่น (องค์การบริหารส่วนตำบล และเทศบาลตำบล) อย่างน้อย ๕๐ คนต่อแห่ง เพื่อเป็นผู้ช่วยเจ้าพนักงานในการป้องกันและบรรเทาสาธารณภัยในระดับพื้นที่ นั้น

เพื่อให้การฝึกอบรมหลักสูตรชุดปฏิบัติการจิตอาสาภัยพิบัติประจำองค์กรปกครองส่วนท้องถิ่น เป็นไปด้วยความเรียบร้อย จังหวัดเชียงราย ได้จัดทำโครงการฝึกอบรมชุดปฏิบัติการจิตอาสาภัยพิบัติประจำองค์กรปกครองส่วนท้องถิ่น (รายละเอียดตามสิ่งที่ส่งมาด้วย) ในการนี้ อำเภอเวียงชัยจึงขอส่งโครงการฯ ให้องค์กรปกครองส่วนท้องถิ่นในพื้นที่รับผิดชอบ ให้การอุดหนุนงบประมาณ และแจ้งชุดปฏิบัติการจิตอาสาภัยพิบัติประจำองค์การบริหารส่วนตำบล (อบต.) และเทศบาลตำบล (ทต.) เข้ารับการฝึกอบรม สำหรับกำหนดการฝึกอบรมฯ จักแจ้งให้ทราบอีกครั้งหนึ่ง

จึงเรียนมาเพื่อพิจารณาดำเนินการ

นายกเทศมนตรีตำบลดอนศิลา
 - อ.วิฑูริย์ ตรี ใจดวงจันทร์
 ๕๐ หมู่ ๖ ตำบลดอนศิลา อำเภอเวียงชัย
 ๕๐๖๓
 - โทร.๐๘๓๗๖-๕๒๒๔
 โปรด ทราบ พิจารณา

ขอแสดงความนับถือ

(นายสกล แก้วปวงคำ)
 นายอำเภอเวียงชัย

เพื่อ/ต่อ/ท.พ.ย.๓๓

(นายญาณาทฤทธิ์ หนสมสุข)
 รองปลัดเทศบาลตำบลดอนศิลา

(นางสุวรรรัตน์ ดอกหอม)

นักจัดการงานทั่วไปชำนาญการ

นายวิฑูริย์ ตรี ใจดวงจันทร์

(นายทวีศักดิ์ นาทอง)
 ปลัดเทศบาลตำบลดอนศิลา

ที่ทำการปกครองอำเภอ.
 ฝ่ายความมั่นคง
 โทร.๐-๕๓๗๖-๕๒๒๔ ต่อ ๒

นางนงเยาว์ เชื้อนแก้ว
 หัวหน้าฝ่ายอำนวยการ

๕๐ หมู่ ๖ ตำบลดอนศิลา อำเภอเวียงชัย
 ๕๐๖๓
 โทร.๐-๕๓๗๖-๕๒๒๔ ต่อ ๒
 (นายอัครเดช สวยาม)
 หัวหน้าสำนักปลัดเทศบาล
 4 / ก.พ. / 63

(นายทวีศักดิ์ นาทอง)
 ปลัดเทศบาล ปฏิบัติหน้าที่
 นายกเทศมนตรีตำบลดอนศิลา

เทศบาลตำบลดอนศิลา
เลขที่รับ..... 449
วันที่..... 12 ก.พ. 2563
เวลา.....



ด่วนที่สุด
ที่ ขร ๐๐๒๓.๔/๑๕๕๐

ถึง สำนักงานส่งเสริมการปกครองท้องถิ่นอำเภอ ทุกอำเภอ

ด้วยจังหวัดเชียงรายโดยสำนักงานป้องกันและบรรเทาสาธารณภัยจังหวัดเชียงรายแจ้งว่าได้จัดทำโครงการฝึกอบรมชุดปฏิบัติการจิตอาสาภัยพิบัติประจำองค์กรปกครองส่วนท้องถิ่น ตามที่กระทรวงมหาดไทยให้จังหวัดจัดตั้งชุดปฏิบัติการจิตอาสาภัยพิบัติประจำองค์กรปกครองส่วนท้องถิ่น (องค์การบริหารส่วนตำบลและเทศบาลตำบล) อย่างน้อย ๕๐ คนต่อแห่ง เพื่อเป็นผู้ช่วยเจ้าพนักงานในการป้องกันและบรรเทาสาธารณภัยในระดับพื้นที่ โดยกำหนดจัดการฝึกอบรมในห้วงเดือนกุมภาพันธ์ ๒๕๖๓ เป็นต้นไป และให้องค์กรปกครองส่วนท้องถิ่นอุดหนุนงบประมาณในการจัดฝึกอบรมชุดปฏิบัติการจิตอาสาภัยพิบัติประจำองค์กรปกครองส่วนท้องถิ่นให้กับสำนักงานป้องกันและบรรเทาสาธารณภัยจังหวัดเชียงราย รายละเอียดตามหนังสือจังหวัดเชียงราย ด่วนที่สุด ที่ ขร ๐๐๒๑/ว๑๑๗ ลงวันที่ ๓๑ มกราคม ๒๕๖๓ และหนังสือจังหวัดเชียงราย ด่วนที่สุด ที่ ขร ๐๐๑๘.๑/๓๑๒๗ ลงวันที่ ๖ กุมภาพันธ์ ๒๕๖๓ ที่ส่งมาพร้อมนี้

เพื่อให้การฝึกอบรมชุดปฏิบัติการจิตอาสาภัยพิบัติประจำองค์กรปกครองส่วนท้องถิ่นเป็นไปตามวัตถุประสงค์ของโครงการ จึงขอให้อำเภอแจ้งองค์กรปกครองส่วนท้องถิ่นในพื้นที่ดำเนินการตามแนวทางหนังสือดังกล่าวข้างต้นและเตรียมความพร้อมในการดำเนินการดังกล่าวต่อไป

นาย นายกเทศมนตรีตำบลดอนศิลา
๒-1/๒๑ ก.พ. ๒๕๖๓
องค์การบริหารส่วนตำบล
ดอนศิลา อ.แม่
น.พ.นิตนาถ วัฒนวิบูลย์



นาย น.พ. นิตนาถ วัฒนวิบูลย์

เพื่อโปรด ทราบ พิจารณา

(นายญาณาทฤธี หนสมสุข)
รองปลัดเทศบาลตำบลดอนศิลา

(นางสุวรรรัตน์ ดอกหอม)
นักจัดการงานทั่วไปชำนาญการ

สำนักงานส่งเสริมการปกครองท้องถิ่นจังหวัด
กลุ่มงานกฎหมาย ระเบียบและเรื่องร้องทุกข์
โทร./โทรสาร ๐-๕๓๑๕-๐๑๖๕

(นางนงเยาว์ เชื้อนแก้ว)
หัวหน้าฝ่ายอำนวยการ

(นายทวีศักดิ์ นาทอง)
ปลัดเทศบาลตำบลดอนศิลา

๑. ส่งรายชื่อโครงการฝึกอบรม
๒. ส่งรายชื่อวิทยากรฝึกอบรม
๓. ส่งรายชื่อวิทยากรฝึกอบรม
๔. ส่งรายชื่อวิทยากรฝึกอบรม
๕. ส่งรายชื่อวิทยากรฝึกอบรม
๖. ส่งรายชื่อวิทยากรฝึกอบรม
๗. ส่งรายชื่อวิทยากรฝึกอบรม
๘. ส่งรายชื่อวิทยากรฝึกอบรม
๙. ส่งรายชื่อวิทยากรฝึกอบรม
๑๐. ส่งรายชื่อวิทยากรฝึกอบรม

สืบเอก (พิทักษ์ คำน้อย)

(นายอัคเดช สวຍงาม)
หัวหน้าสำนักปลัดเทศบาล
๒๓ / ก.พ. ๒๕๖๓

(นายทวีศักดิ์ นาทอง)
ปลัดเทศบาล ปฏิบัติหน้าที่
นายกเทศมนตรีตำบลดอนศิลา

เจ้าพนักงานป้องกันและบรรเทาสาธารณภัยชำนาญงาน

ด่วนที่สุด
ที่ ขร ๐๐๒๑/ว ๑๐๗



ศาลากลางจังหวัดเชียงราย
ถนนแม่ฟ้าหลวง ขร ๕๗๑๐๐

๑๖ มกราคม ๒๕๖๓

เรื่อง โครงการฝึกอบรมชุดปฏิบัติการจิตอาสาภัยพิบัติประจำองค์กรปกครองส่วนท้องถิ่น

เรียน นายอำเภอ ทุกอำเภอ

สิ่งที่ส่งมาด้วย โครงการฝึกอบรมชุดปฏิบัติการจิตอาสาภัยพิบัติประจำองค์กรปกครองส่วนท้องถิ่น
จำนวน ๑ ชุด

ตามที่กระทรวงมหาดไทยแจ้งให้จังหวัดจัดตั้งชุดปฏิบัติการจิตอาสาภัยพิบัติประจำองค์กรปกครองส่วนท้องถิ่น (องค์การบริหารส่วนตำบล และเทศบาลตำบล) อย่างน้อย ๕๐ คนต่อแห่ง เพื่อเป็นผู้ช่วยเจ้าพนักงานในการป้องกันและบรรเทาสาธารณภัยในระดับพื้นที่ นั้น

เพื่อให้การฝึกอบรมหลักสูตรชุดปฏิบัติการจิตอาสาภัยพิบัติประจำองค์กรปกครองส่วนท้องถิ่นเป็นไปด้วยความเรียบร้อย จังหวัดเชียงราย ได้จัดทำโครงการฝึกอบรมชุดปฏิบัติการจิตอาสาภัยพิบัติประจำองค์กรปกครองส่วนท้องถิ่น (รายละเอียดตามสิ่งที่ส่งมาด้วย) ในการนี้ จึงขอให้อำเภอส่งโครงการฯ ให้องค์กรปกครองส่วนท้องถิ่นในพื้นที่รับผิดชอบ ให้การอุดหนุนงบประมาณ และแจ้งชุดปฏิบัติการจิตอาสาภัยพิบัติประจำองค์การบริหารส่วนตำบล (อบต.) และเทศบาลตำบล (ทต.) เข้าร่วมการฝึกอบรม สำหรับกำหนดการฝึกอบรมฯ จักแจ้งให้ทราบอีกครั้งหนึ่ง

จึงเรียนมาเพื่อดำเนินการ

ขอแสดงความนับถือ

(นายประจักษ์ ปรชญ์สกุล)
ผู้ว่าราชการจังหวัดเชียงราย

สำนักงานป้องกันและบรรเทาสาธารณภัยจังหวัด
ฝ่ายป้องกันและปฏิบัติการ
โทร./โทรสาร ๐ ๕๓๑๙ ๗๓๑๘-๒๓

โครงการฝึกอบรมชุดปฏิบัติการจิตอาสาภัยพิบัติประจำองค์กรปกครองส่วนท้องถิ่น

๑. หลักการและเหตุผล

พระราชบัญญัติป้องกันและบรรเทาสาธารณภัย พ.ศ.๒๕๕๐ มาตรา ๔๑ กำหนดให้ผู้อำนวยการจัดให้มีอาสาสมัครในพื้นที่เพื่อให้ความช่วยเหลือเจ้าพนักงานในการป้องกันและบรรเทาสาธารณภัย ทั้งนี้ ศูนย์อำนวยการใหญ่จิตอาสาพระราชทาน มีความประสงค์ขอให้กระทรวงมหาดไทย ประสานจังหวัด/อำเภอจัดตั้งชุดปฏิบัติการจิตอาสาภัยพิบัติประจำองค์กรปกครองส่วนตำบล (อปท.) และเทศบาลตำบล (ทต.) อย่างน้อย ๕๐ คนต่อแห่ง เพื่อเป็นผู้ช่วยเจ้าพนักงานในการป้องกันและบรรเทาสาธารณภัยในระดับพื้นที่ในการเฝ้าตรวจ เตือน และเตรียมการรองรับภัยพิบัติ ทั้งที่เกิดจากธรรมชาติ และที่เกิดจากสาเหตุอื่นๆ ที่ส่งผลกระทบต่อประชาชนในพื้นที่โดยรวม และการเข้าช่วยเหลือบรรเทาความเดือดร้อนของประชาชนจากภัยพิบัติดังกล่าว เช่น อุทกภัย วาตภัย อัคคีภัย เป็นต้น รวมถึงพิจารณากำหนดรูปแบบ/องค์ประกอบโครงสร้าง การสั่งการ แผนผัง/เครือข่ายการติดต่อสื่อสาร และการฝึกอบรมชุดปฏิบัติการจิตอาสาภัยพิบัติดังกล่าวให้มีความพร้อมปฏิบัติการกิจตามที่ได้รับมอบหมาย กระทรวงมหาดไทยจึงมีนโยบายให้จัดตั้งชุดปฏิบัติการจิตอาสาภัยพิบัติประจำองค์กรปกครองส่วนท้องถิ่น (องค์การบริหารส่วนตำบล และเทศบาลตำบล) ในระดับพื้นที่ทุกแห่ง ซึ่งเป็นไปตามอำนาจหน้าที่ในการป้องกันและบรรเทาสาธารณภัยขององค์กรปกครองส่วนท้องถิ่น ตามมาตรา ๒๐ แห่งพระราชบัญญัติป้องกันและบรรเทาสาธารณภัย พ.ศ.๒๕๕๐ ประกอบมาตรา ๒๗ (๔) แห่งพระราชบัญญัติสภาตำบลและองค์การบริหารส่วนตำบล พ.ศ.๒๕๓๗ และที่แก้ไขเพิ่มเติม มาตรา ๕๐ (๙) แห่งพระราชบัญญัติเทศบาล พ.ศ.๒๕๔๖ และที่แก้ไขเพิ่มเติม และมาตรา ๑๖ (๒๙) แห่งพระราชบัญญัติกำหนดแผนและขั้นตอนการกระจายอำนาจให้แก่องค์กรปกครองส่วนท้องถิ่น พ.ศ.๒๕๔๒ และที่แก้ไขเพิ่มเติม

ดังนั้น เพื่อเสริมสร้างประสิทธิภาพในการปฏิบัติหน้าที่ให้แก่ชุดปฏิบัติการจิตอาสาภัยพิบัติทำหน้าที่เป็นผู้ช่วยเจ้าพนักงานในการป้องกันและบรรเทาสาธารณภัยในระดับพื้นที่ ให้มีความรู้ความเข้าใจในการจัดการสาธารณภัยเบื้องต้น ระบบบัญชาการเหตุการณ์ (Incident Command System : ICS) การควบคุมสั่งการ การบริหารจัดการสาธารณภัยในพื้นที่เกิดเหตุ ที่เป็นรูปแบบ และมีมาตรฐานเดียวกัน สามารถบัญชาการและปฏิบัติการร่วมกับชุดปฏิบัติการอื่นอย่างมีเอกภาพ ศูนย์อำนวยการจิตอาสาพระราชทานจังหวัดเชียงราย และสำนักงานป้องกันและบรรเทาสาธารณภัยจังหวัดเชียงราย ซึ่งมีหน้าที่ในการสนับสนุน กำกับ ติดตามการจัดอบรมหลักสูตรชุดปฏิบัติการจิตอาสาภัยพิบัติ และประสานการปฏิบัติงานของจิตอาสาภัยพิบัติในกิจกรรมจิตอาสาด้านสาธารณภัย และกิจกรรมอาสาพัฒนาให้เป็นไปด้วยความเรียบร้อย จึงได้จัดให้มีโครงการฝึกอบรมชุดปฏิบัติการจิตอาสาภัยพิบัติประจำองค์กรปกครองส่วนท้องถิ่นขึ้น

๒. วัตถุประสงค์

๒.๑ เพื่อเสริมสร้างศักยภาพและความเข้มแข็งให้แก่องค์การบริหารส่วนตำบล และเทศบาลตำบลให้มีบุคลากรที่สามารถปฏิบัติหน้าที่ช่วยเหลือเจ้าพนักงานในการป้องกันและบรรเทาสาธารณภัย ได้อย่างมีประสิทธิภาพ

๒.๒ เพื่อส่งเสริมความรู้ด้านการจัดการสาธารณภัยเบื้องต้น ระบบบัญชาการเหตุการณ์ (Incident Command System : ICS) การควบคุมสั่งการ การบริหารจัดการสาธารณภัยในพื้นที่เกิดเหตุ ที่มีรูปแบบและมาตรฐานเดียวกัน ให้กับชุดปฏิบัติการจิตอาสาภัยพิบัติประจำองค์กรปกครองส่วนท้องถิ่น

๒.๓ เพื่อพัฒนาระบบการปฏิบัติงานกู้ภัยในภาวะฉุกเฉินให้เป็นระบบ รวดเร็ว และทันต่อเหตุการณ์

๒.๔ เพื่อสนับสนุนให้โครงการจิตอาสาพระราชทาน ในระดับพื้นที่ที่มีความเข้มแข็งและมีทักษะความรู้ ความชำนาญในการจัดการภัยพิบัติ อันจะส่งผลให้ประชาชนในชุมชน/ท้องถิ่นมีความปลอดภัยในชีวิตและทรัพย์สิน

๓. กลุ่มเป้าหมาย

๓.๑ ผู้เข้ารับการอบรม ได้แก่ จิตอาสาภัยพิบัติขององค์การบริหารส่วนตำบลและเทศบาลตำบล แห่งละ ๕๐ คน

๓.๒ ผู้สังเกตการณ์ ได้แก่ นักเรียนจิตอาสา หลักสูตรพื้นฐาน และ/หรือ หลักสูตรประจำ จำนวน ๑๐ คน ต่อรุ่น (ถ้ามี)

๔. สถานที่และระยะเวลาดำเนินการ

๔.๑ ดำเนินการฝึกอบรม ณ หอประชุมที่ว่าการอำเภอทุกอำเภอ หรือสถานที่อื่นๆ ที่เหมาะสม ในเขตอำเภอ ตั้งแต่เดือนกุมภาพันธ์ ๒๕๖๓ เป็นต้นไป

๔.๒ หลักสูตรการจัดอบรมชุดปฏิบัติการจิตอาสาภัยพิบัติประจำองค์กรปกครองส่วนท้องถิ่น รุ่นละ ๓ วัน

๕. วิธีดำเนินการ

๕.๑ จัดทำและเสนอโครงการต่อผู้ว่าราชการจังหวัด เพื่อขออนุมัติรับเงินอุดหนุนจากองค์กรปกครองส่วนท้องถิ่นในพื้นที่จำนวน ๑๔๑ แห่ง

๕.๒ แจ้งโครงการให้องค์การบริหารส่วนตำบลและเทศบาลตำบลให้การอุดหนุนงบประมาณ และแจ้งชุดปฏิบัติการจิตอาสาภัยพิบัติประจำองค์การบริหารส่วนตำบล (อบต.) และเทศบาลตำบล (ทต.) เข้ารับการฝึกอบรม

๕.๓ จัดอบรมโดยการบรรยาย การอภิปราย การสาธิต การฝึกภาคปฏิบัติ และการฝึกในสถานการณ์จำลอง โดยใช้วิทยากรจาก กรมป้องกันและบรรเทาสาธารณภัย ศูนย์อำนวยการใหญ่จิตอาสาพระราชทาน หน่วยงานทหาร ตำรวจ สาธารณสุข องค์กรปกครองส่วนท้องถิ่น หรือหน่วยงานอื่นที่มีความเหมาะสม

๖. งบประมาณ

๖.๑ สำนักงานป้องกันและบรรเทาสาธารณภัยจังหวัดเชียงราย จำนวน ๑๐,๐๐๐ บาท

๖.๒ รับการอุดหนุนจากองค์กรปกครองส่วนท้องถิ่น จำนวน ๑๔๑ แห่ง (ยกเว้นองค์การบริหารส่วนจังหวัดเชียงราย และเทศบาลนครเชียงรายและเทศบาลตำบลแม่ยาว แห่งละ ๕๐,๐๐๐ บาท

รวมงบประมาณ ๗,๐๖๐,๐๐๐ บาท

๗. ผลที่คาดว่าจะได้รับ

๗.๑ ผู้เข้ารับการฝึกอบรมสามารถปฏิบัติหน้าที่ช่วยเหลือเจ้าพนักงานในการป้องกันและบรรเทาสาธารณภัยในพื้นที่เกิดเหตุได้อย่างถูกต้อง รวดเร็ว เป็นระบบ และมีมาตรฐานเดียวกัน

๗.๒ ผู้เข้ารับการฝึกอบรมสามารถให้การสนับสนุนการปฏิบัติงานของกองอำนวยการป้องกันและบรรเทาสาธารณภัยแห่งพื้นที่ เมื่อเกิดสาธารณภัย ได้อย่างมีประสิทธิภาพ ลดความสูญเสียในชีวิตและทรัพย์สินจากสาธารณภัย

๗.๓ องค์การบริหารส่วนตำบลและเทศบาลตำบลในพื้นที่ที่มีจิตอาสาภัยพิบัติ ในการทำหน้าที่ เป็นผู้ช่วยเจ้าพนักงานในการป้องกันและบรรเทาสาธารณภัยในระดับพื้นที่ มีความรู้ความเข้าใจในการจัดการ สาธารณภัยเบื้องต้น ระบบบัญชาการเหตุการณ์ (Incident Command System : ICS) การควบคุมสั่งการ การบริหารจัดการสาธารณภัยในพื้นที่เกิดเหตุ ที่เป็นรูปแบบ และมีมาตรฐานเดียวกัน สามารถบัญชาการและ ปฏิบัติการร่วมกับชุดปฏิบัติการขององค์กรปกครองส่วนท้องถิ่นอื่นได้อย่างมีประสิทธิภาพ

๗.๔ การดำเนินการของในการช่วยเหลือประชาชนเป็นไปอย่างมีประสิทธิภาพ ลดความสูญเสีย ในชีวิตและทรัพย์สินจากสาธารณภัย

๗.๕ กองอำนาจการป้องกันและบรรเทาสาธารณภัยแห่งพื้นที่มีความเข้มแข็งและยั่งยืน

๘. ผู้รับผิดชอบโครงการ

๘.๑ ที่ทำการปกครองจังหวัดเชียงราย (ฝ่ายเลขานุการศูนย์อำนาจการจิตอาสาพระราชทาน จังหวัดเชียงราย ตามคำสั่งจังหวัดเชียงราย ที่ ๒๕๐๖/๒๕๖๒ ลงวันที่ ๑ กรกฎาคม ๒๕๖๒)

๘.๒ สำนักงานป้องกันและบรรเทาสาธารณภัยจังหวัดเชียงราย

๘.๒ สำนักงานส่งเสริมการปกครองท้องถิ่นจังหวัดเชียงราย

๘.๔ องค์กรปกครองส่วนท้องถิ่นในพื้นที่จังหวัดเชียงราย

๙. ผู้เสนอโครงการ

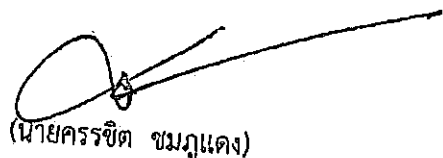

(นายครรชิต ชมภูแดง)

หัวหน้ากลุ่มงานยุทธศาสตร์และการจัดการ รักษาราชการแทน
หัวหน้าสำนักงานป้องกันและบรรเทาสาธารณภัยจังหวัดเชียงราย

๑๐. ผู้เห็นชอบโครงการ

.....
.....

ว่าที่ร้อยตรี

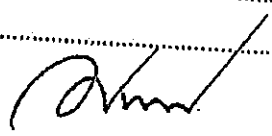

(ณรงค์ โรจนโสทร)

รองผู้ว่าราชการจังหวัดเชียงราย

๑๑. ผู้อนุมัติโครงการ

.....
.....

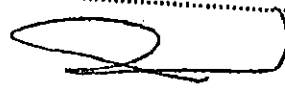

(นายประจัญ ประษ์สกุล)

ผู้ว่าราชการจังหวัดเชียงราย

ด่วนที่สุด

ที่ ขร ๐๐๑๘.๑/๗ ๑๒๗



ศาลากลางจังหวัดเชียงใหม่
ถนนแม่ฟ้าหลวง ขร ๕๗๑๐๐

กุมภาพันธ์ ๒๕๖๓

เรื่อง แนวทางการจัดฝึกอบรมชุดปฏิบัติการจิตอาสาภัยพิบัติ

เรียน นายอำเภอ / ผู้อำนวยการจิตอาสาพระราชทานอำเภอ ทุกแห่ง

อ้างถึง หนังสือจังหวัดเชียงใหม่ ด่วนที่สุด ที่ ขร ๐๐๑๘.๑/๒๕๘๒๙ ลงวันที่ ๑๕ พฤศจิกายน ๒๕๖๒

- สิ่งที่ส่งมาด้วย ๑. หนังสือกรมส่งเสริมการปกครองท้องถิ่น ด่วนที่สุด ที่ มท ๐๘๐๘.๒/ว๕๓๒๙ ลงวันที่ ๒๖ ธันวาคม ๒๕๖๒ จำนวน ๑ ชุด
๒. ร่างแผนการฝึกอบรมชุดปฏิบัติการจิตอาสาภัยพิบัติจังหวัดเชียงใหม่ จำนวน ๑ ชุด

ตามหนังสือที่อ้างถึง กระทรวงมหาดไทยให้จังหวัดแจ้งอำเภอประสานองค์กรปกครองส่วนท้องถิ่น (เทศบาลตำบล/องค์การบริหารส่วนตำบล) ดำเนินการรับสมัครจิตอาสาภัยพิบัติประจำองค์กรปกครองส่วนท้องถิ่น อย่างน้อย ๕๐ คนต่อแห่ง เพื่อเป็นผู้ช่วยเจ้าพนักงานในการป้องกันและบรรเทาสาธารณภัยในระดับพื้นที่ โดยให้ดำเนินการเสร็จสิ้นภายในวันที่ ๒๕ พฤศจิกายน ๒๕๖๒ ทั้งนี้ การฝึกอบรมชุดปฏิบัติการจิตอาสาภัยพิบัติดังกล่าว กระทรวงมหาดไทยจะแจ้งรายละเอียดการปฏิบัติให้ทราบในโอกาสต่อไป ความละเอียดแจ้งอยู่แล้ว นั้น

ในการนี้ จังหวัดเชียงใหม่ ได้รับแจ้งจากกระทรวงมหาดไทย โดยกรมส่งเสริมการปกครองท้องถิ่นพิจารณาแล้วเห็นว่า เพื่อให้การจัดฝึกอบรมชุดปฏิบัติการจิตอาสาภัยพิบัติเป็นไปด้วยความถูกต้องและองค์กรปกครองส่วนท้องถิ่นได้ถือปฏิบัติเป็นไปตามแนวทางเดียวกัน ซึ่งจังหวัดเชียงใหม่ โดยศูนย์อำนวยการจิตอาสาพระราชทานจังหวัด ได้แต่งตั้งคณะทำงานขับเคลื่อนการฝึกอบรมหลักสูตรชุดปฏิบัติการจิตอาสาภัยพิบัติ ระดับจังหวัด ตามคำสั่งจังหวัดเชียงใหม่ ที่ ๖๖๒๙/๒๕๖๒ ลงวันที่ ๑๓ ธันวาคม ๒๕๖๒ และพร้อมนี้คณะทำงานฯ ได้จัดให้มีการประชุมขับเคลื่อนในเรื่องดังกล่าวเมื่อวันที่ ๑๐ มกราคม ๒๕๖๓ โดยที่ประชุมมีมติให้มีการดำเนินการ ดังนี้

๑. มอบหมายให้สำนักงานป้องกันและบรรเทาสาธารณภัยจังหวัดเชียงใหม่เป็นเจ้าภาพในการจัดฝึกอบรมร่วมกับองค์กรปกครองส่วนท้องถิ่น ตามนัยหนังสือกรมส่งเสริมการปกครองท้องถิ่น ด่วนที่สุด ที่ มท ๐๘๐๘.๒/ว ๕๓๒๙ ลงวันที่ ๒๖ ธันวาคม ๒๕๖๒ ข้อ ๒.๓ รายละเอียดตามสิ่งที่ส่งมาด้วย ๑

๒. ให้องค์กรปกครองส่วนท้องถิ่นทุกแห่ง (ยกเว้นองค์การบริหารส่วนจังหวัด/เทศบาลนครเชียงใหม่/และเทศบาลตำบลแม่ยาว) เป็นผู้อุดหนุนเงินงบประมาณในการจัดฝึกอบรมชุดปฏิบัติการจิตอาสาภัยพิบัติประจำองค์กรปกครองส่วนท้องถิ่นให้กับสำนักงานป้องกันและบรรเทาสาธารณภัยจังหวัดเชียงใหม่ สำหรับเงินอุดหนุนเป็นจำนวนเงินเท่าใดนั้นแจ้งรายละเอียดให้ทราบในโอกาสต่อไป

/ ๓. ให้ศูนย์อำนวยการ.....

๓. ให้ศูนย์อำนวยการจิตอาสาพระราชทานอำเภอแจ้ห่มองค์กรปกครองส่วนท้องถิ่น
ในพื้นที่ทราบและถือปฏิบัติตามแนวทางข้างต้นและเตรียมความพร้อมในการดำเนินการดังกล่าวต่อไป
ทั้งนี้ จังหวัดจะดำเนินการฝึกอบรมชุดปฏิบัติการจิตอาสาภัยพิบัติประจำองค์การบริหารส่วนตำบล/
เทศบาลตำบล ในห้วงเดือนกุมภาพันธ์ ๒๕๖๓ เป็นต้นไป รายละเอียดตามสิ่งที่ส่งมาด้วย ๒

จึงเรียนมาเพื่อทราบและพิจารณาดำเนินการในส่วนที่เกี่ยวข้องต่อไป

ขอแสดงความนับถือ



(นายประจัญ ปรัชญ์สกุล)

ผู้ว่าราชการจังหวัดเชียงราย

ผู้อำนวยการศูนย์อำนวยการจิตอาสาพระราชทาน จังหวัดเชียงราย

ที่ทำการปกครองจังหวัด

กลุ่มงานปกครอง

โทร./โทรสาร ๐-๕๓๑๕-๐๑๘๘,๐-๕๓๗๔-๔๓๔๑

ด่วนที่สุด

ที่ มท ๐๒๐๘.๒/ว ๕๓๒๓



กรมส่งเสริมการปกครองท้องถิ่น
ถนนนครราชสีมา เขตดุสิต
กรุงเทพฯ ๑๐๓๐๐

๒๖ ธันวาคม ๒๕๖๒

เรื่อง แนวทางการจัดฝึกอบรมชุดปฏิบัติการจิตอาสาภัยพิบัติ

เรียน ผู้ว่าราชการจังหวัด ทุกจังหวัด

อ้างถึง หนังสือกระทรวงมหาดไทย ด่วนที่สุด ที่ มท ๐๒๒๕/ว ๗๓๖๗ ลงวันที่ ๕ ธันวาคม ๒๕๖๒

ตามที่กระทรวงมหาดไทยได้แจ้งให้จังหวัดจัดตั้งชุดปฏิบัติการจิตอาสาภัยพิบัติประจำองค์กรปกครองส่วนท้องถิ่น (องค์การบริหารส่วนตำบล และเทศบาลตำบล) เพื่อเป็นผู้ช่วยเจ้าพนักงานในการป้องกันและบรรเทาสาธารณภัยในระดับพื้นที่ โดยให้องค์กรปกครองส่วนท้องถิ่นดำเนินการฝึกอบรมชุดปฏิบัติการจิตอาสาภัยพิบัติให้แล้วเสร็จ ภายในเดือนกุมภาพันธ์ ๒๕๖๓ ความละเอียดตามหนังสือที่อ้างถึง นั้น

กรมส่งเสริมการปกครองท้องถิ่นพิจารณาแล้วเห็นว่า เพื่อให้การจัดฝึกอบรมชุดปฏิบัติการจิตอาสาภัยพิบัติ เป็นไปด้วยความถูกต้อง และองค์การปกครองส่วนท้องถิ่นถือปฏิบัติเป็นไปในแนวทางเดียวกัน จึงขอความร่วมมือจังหวัดแจ้งให้องค์กรปกครองส่วนท้องถิ่นดำเนินการ ดังนี้

๑. ตามพระราชบัญญัติเทศบาล พ.ศ. ๒๕๔๖ และที่แก้ไขเพิ่มเติม มาตรา ๕๐-(๑) มาตรา ๕๓ (๑) และมาตรา ๕๖ (๑) กำหนดให้เทศบาลมีอำนาจหน้าที่ต้องทำในเขตเทศบาลในการรักษาความสงบเรียบร้อยของประชาชน พระราชบัญญัติสภาตำบลและองค์การบริหารส่วนตำบล พ.ศ. ๒๕๓๗ และที่แก้ไขเพิ่มเติม มาตรา ๒๗ (๕) กำหนดให้องค์การบริหารส่วนตำบลมีหน้าที่ต้องทำในเขตองค์การบริหารส่วนตำบลในการป้องกันและบรรเทาสาธารณภัย และพระราชบัญญัติกำหนดแผนและขั้นตอนการกระจายอำนาจให้องค์กรปกครองส่วนท้องถิ่น มาตรา ๓๖ กำหนดให้เทศบาลและองค์การบริหารส่วนตำบลมีอำนาจหน้าที่ (๒๕) การป้องกันและบรรเทาสาธารณภัย (๓๐) การรักษาความสงบเรียบร้อย การส่งเสริมและสนับสนุนการป้องกันและรักษาความปลอดภัยในชีวิตและทรัพย์สิน ดังนั้น การป้องกันและบรรเทาสาธารณภัย และการรักษาความสงบเรียบร้อย จึงเป็นอำนาจหน้าที่โดยตรงของเทศบาล และองค์การบริหารส่วนตำบล
๒. ตามระเบียบกระทรวงมหาดไทยว่าด้วยค่าใช้จ่ายในการฝึกอบรม และการเข้ารับการฝึกอบรมของเจ้าหน้าที่ท้องถิ่น พ.ศ. ๒๕๕๗ ข้อ ๕ กำหนดว่า "การฝึกอบรมบุคคลภายนอก" หมายความว่า การฝึกอบรมที่ผู้เข้ารับการฝึกอบรมมิใช่พนักงานหรือเจ้าหน้าที่ท้องถิ่น ข้อ ๗ กำหนดว่า โครงการหรือหลักสูตรการฝึกอบรมที่องค์กรปกครองส่วนท้องถิ่นจัดหรือจัดร่วมกับหน่วยงานอื่น ต้องเป็นหรืออยู่ในอำนาจหน้าที่ โดยคำนึงถึงความคุ้มค่าในการใช้จ่ายงบประมาณ และข้อ ๑๒ - ๑๖ กำหนดค่าใช้จ่ายที่องค์กรปกครองส่วนท้องถิ่นสามารถเบิกจ่ายได้ ดังนั้น ในการจัดฝึกอบรมชุดปฏิบัติการจิตอาสาภัยพิบัติ องค์กรปกครองส่วนท้องถิ่นจึงต้องถือปฏิบัติตามระเบียบดังกล่าว การพิจารณาจัดฝึกอบรมบุคคลภายนอก ซึ่งองค์กรปกครองส่วนท้องถิ่นอาจพิจารณาดำเนินการโดยวิธีการใดวิธีการหนึ่ง ดังนี้

๒.๓ องค์การ...

๒.๓ องค์การปกครองส่วนท้องถิ่นจัดอบรมแห่งชาติ

๒.๒ องค์การปกครองส่วนท้องถิ่นร่วมกันจัดฝึกอบรม โดยกำหนดให้องค์กรปกครองส่วนท้องถิ่นที่ร่วมกันจัดทุกแห่ง เป็นผู้รับผิดชอบโครงการร่วมกัน และกำหนดให้องค์กรปกครองส่วนท้องถิ่นแห่งใดแห่งหนึ่ง เป็นเจ้าภาพในการจัดฝึกอบรม รวมทั้งกำหนดแนวที่ความรับผิดชอบและค่าใช้จ่ายขององค์กรปกครองส่วนท้องถิ่น แต่ละแห่งไว้ในโครงการให้ชัดเจน

๒.๓ องค์การปกครองส่วนท้องถิ่นจัดฝึกอบรมร่วมกับส่วนราชการหรือหน่วยงานอื่น โดยกำหนดให้ทุกหน่วยงานที่ร่วมกันจัดฝึกอบรมเป็นผู้รับผิดชอบโครงการร่วมกัน และกำหนดให้หน่วยงานใด หน่วยงานหนึ่งเป็นเจ้าภาพในการจัดฝึกอบรม รวมทั้งกำหนดแนวที่ความรับผิดชอบและค่าใช้จ่ายในการจัดฝึกอบรม ของแต่ละหน่วยงานไว้ในโครงการให้ชัดเจน

จึงเรียนมาเพื่อโปรดทราบ และแจ้งให้องค์กรปกครองส่วนท้องถิ่นทราบและถือปฏิบัติต่อไป

ขอแสดงความนับถือ

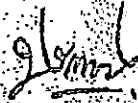

(นายประยูร รัตนเสนีย์)

อธิบดีกรมส่งเสริมการปกครองท้องถิ่น

สำนักบริหารการคลังท้องถิ่น

กลุ่มงานการจัดสรรเงินอุดหนุนและพัฒนาระบบงบประมาณ

โทร ๐ ๒๒๔๓ ๕๐๔๔

โทรสาร ๐ ๒๒๔๓ ๕๐๔๕

-ร่าง-

แผนการฝึกอบรมชุดปฏิบัติการจิตอาสาภัยพิบัติประจำองค์กรปกครองส่วนท้องถิ่น
จังหวัดเชียงราย

ลำดับ	อำเภอ	จำนวน อปท. (แห่ง)	จำนวนผู้เข้ารับการ ฝึกอบรม (คน)	จำนวนรุ่น ฝึกอบรม	สถานที่ฝึกอบรม	วันฝึกอบรม	หมายเหตุ
๑.	อำเภอเมืองเชียงราย	๑๕ (๑๕)	๗๓๔	๑ รุ่น	หอประชุมศาลากลาง มหาวิทยาลัยราชภัฏเชียงราย	วันที่ ๑๘-๒๐ กุมภาพันธ์ ๒๕๖๓	ยกเว้น ทต.แม่ยาว (นำร่อง)
๒.	อำเภอเวียงชัย	๖	๔๐๖	๑ รุ่น	หอประชุมที่ว่าการอำเภอ/ หรือสถานที่ในพื้นที่อำเภอ	วันที่ ๔-๖ มีนาคม ๒๕๖๓	
๓.	อำเภอเชียงของ	๘	๔๑๓	๑ รุ่น	หอประชุมที่ว่าการอำเภอ/ หรือสถานที่ในพื้นที่อำเภอ	วันที่ ๑๐-๑๒ มีนาคม ๒๕๖๓	
๔.	อำเภอเทิง	๑๒	๖๙๙	๒ รุ่น	หอประชุมที่ว่าการอำเภอ/ หรือสถานที่ในพื้นที่อำเภอ	วันที่ ๒๔-๒๖ มีนาคม ๒๕๖๓ วันที่ ๓๑ มีนาคม - ๒ เมษายน ๒๕๖๓	รุ่นที่ ๑ ประกอบด้วย ทต.จ้าว ,ทต.บ้านปล้อง,ทต. สันทรายงาม,อบต. เวียง,อบต.ปล้อง ,อบต.หนองแรด รวม จำนวน ๓๓๐ คน รุ่นที่ ๒ ประกอบด้วย ทต. เวียงเทิง,ทต.หงาว ,ทต.เชียงเคี่ยน,อบต. แม่ลอย,อบต.ตับเต่า ,อบต.ศรีดอนไชย รวมจำนวน ๓๖๙ คน

ลำดับ	อำเภอ	จำนวน อปท. (แห่ง)	จำนวนผู้เข้ารับการ ฝึกอบรม (คน)	จำนวนรุ่น ฝึกอบรม	สถานที่ฝึกอบรม	วันฝึกอบรม	หมายเหตุ
๕.	อำเภอพาน	๑๖	๘๗๓	๒ รุ่น	หอประชุมที่ว่าการอำเภอ/ หรือสถานที่ในพื้นที่อำเภอ	วันที่ ๗-๙ เมษายน ๒๕๖๓ วันที่ ๒๑-๒๓ เมษายน ๒๕๖๓	รุ่นที่ ๑ ประกอบด้วย ทต. เมืองพาน, ทต. สัน มะเค็ด, อบต. เจริญ เมือง, อบต. ดอยงาม , อบต. ทรายขาว , อบต. ทานตะวัน , อบต. ป่าหุ่ง, อบต. ม่วงคำ รวมจำนวน ๔๖๘ คน รุ่นที่ ๒ ประกอบด้วย อบต. เมืองพาน, อบต. แม่ เย็น, อบต. แม่ฮ้อ , อบต. เวียงห้า, อบต. สันกลาง, อบต. หัวงัม , อบต. ธารทอง, อบต. สันติสุข รวมจำนวน ๕๐๕ คน
๖.	อำเภอป่าแดด	๕	๒๕๐	๑ รุ่น	หอประชุมที่ว่าการอำเภอ/ หรือสถานที่ในพื้นที่อำเภอ	วันที่ ๒๘-๓๐ เมษายน ๒๕๖๓	

ลำดับ	อำเภอ	จำนวน อปท. (แห่ง)	จำนวนผู้เข้ารับการ ฝึกอบรม (คน)	จำนวนรุ่น ฝึกอบรม	สถานที่ฝึกอบรม	วันฝึกอบรม	หมายเหตุ
๗.	อำเภอแม่จัน	๑๓	๗๖๕	๒ รุ่น	หอประชุมที่ว่าการอำเภอ/ หรือสถานที่ในพื้นที่อำเภอ	วันที่ ๖-๘ พฤษภาคม ๒๕๖๓ วันที่ ๑๒-๑๔ พฤษภาคม ๒๕๖๓	รุ่นที่ ๑ ประกอบด้วย ทต. แม่คำ,ทต.แม่จัน,ทต. ท่าข้าวเปลือก,ทต. สายน้ำคำ,ทต.แม่ไร่ ,อบต.จอมสวรรค์ รวมจำนวน ๓๙๐ คน รุ่นที่ ๒ ประกอบด้วย ทต. จันจว้า,ทต.สันทราย ,ทต.ป่าซาง,อบต.ป่า ตึง,อบต.แม่จัน,อบต. ศรีคำ,อบต.สันทราย รวมจำนวน ๓๗๕ คน
๘.	อำเภอเชียงแสน	๗	๔๒๘	๑ รุ่น	หอประชุมที่ว่าการอำเภอ/ หรือสถานที่ในพื้นที่อำเภอ	วันที่ ๑๙-๒๑ พฤษภาคม ๒๕๖๓	
๙.	อำเภอแม่สาย	๑๐	๕๕๐	๑ รุ่น	หอประชุมที่ว่าการอำเภอ/ หรือสถานที่ในพื้นที่อำเภอ	วันที่ ๒๖-๒๘ พฤษภาคม ๒๕๖๓	
๑๐.	อำเภอแม่สรวย	๙	๕๒๙	๑ รุ่น	หอประชุมที่ว่าการอำเภอ/ หรือสถานที่ในพื้นที่อำเภอ	วันที่ ๔-๖ มิถุนายน ๒๕๖๓	

ลำดับ	อำเภอ	จำนวน อปท. (แห่ง)	จำนวนผู้เข้ารับการ ฝึกอบรม (คน)	จำนวนรุ่น ฝึกอบรม	สถานที่ฝึกอบรม	วันฝึกอบรม	หมายเหตุ
๑๑.	อำเภอเวียงป่าเป้า	๙	๕๒๘	๑ รุ่น	หอประชุมที่ว่าการอำเภอ/ หรือสถานที่ในพื้นที่อำเภอ	วันที่ ๙-๑๑ มิถุนายน ๒๕๖๓	
๑๒.	อำเภอพญาเม็งราย	๖	๓๐๑	๑ รุ่น	หอประชุมที่ว่าการอำเภอ/ หรือสถานที่ในพื้นที่อำเภอ	วันที่ ๑๕-๑๗ มิถุนายน ๒๕๖๓	
๑๓.	อำเภอเวียงแก่น	๔	๒๐๐	๑ รุ่น	หอประชุมที่ว่าการอำเภอ/ หรือสถานที่ในพื้นที่อำเภอ	วันที่ ๑๘-๒๐ มิถุนายน ๒๕๖๓	
๑๔.	อำเภอขุนตาล	๔	๒๘๑	๑ รุ่น	หอประชุมที่ว่าการอำเภอ/ หรือสถานที่ในพื้นที่อำเภอ	วันที่ ๒๓-๒๕ มิถุนายน ๒๕๖๓	
๑๕.	อำเภอแม่ฟ้าหลวง	๔	๒๙๔	๑ รุ่น	หอประชุมที่ว่าการอำเภอ/ หรือสถานที่ในพื้นที่อำเภอ	วันที่ ๒๙ มิถุนายน - ๑ กรกฎาคม ๒๕๖๓	
๑๖.	อำเภอแม่ลาว	๗	๓๕๒	๑ รุ่น	หอประชุมที่ว่าการอำเภอ/ หรือสถานที่ในพื้นที่อำเภอ	วันที่ ๘-๑๐ กรกฎาคม ๒๕๖๓	
๑๗.	อำเภอเวียงเชียงรุ้ง	๔	๒๑๒	๑ รุ่น	หอประชุมที่ว่าการอำเภอ/ หรือสถานที่ในพื้นที่อำเภอ	วันที่ ๑๔-๑๖ กรกฎาคม ๒๕๖๓	
๑๘.	อำเภอดอยหลวง	๓	๑๗๖	๑ รุ่น	หอประชุมที่ว่าการอำเภอ/ หรือสถานที่ในพื้นที่อำเภอ	วันที่ ๒๑-๒๓ กรกฎาคม ๒๕๖๓	

ตรวจแล้วถูกต้อง

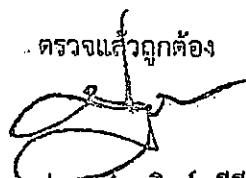

(นายชองเสรีฐ จิตต์พิสิษฐ์)

ปลัดจังหวัดเชียงราย

เลขานุการศูนย์อำนวยการจิตอาสาพระราชทาน จังหวัดเชียงราย

หมายเหตุ กำหนดการฝึกอบรมฯ อาจเปลี่ยนแปลงได้ตามความเหมาะสม

ประมาณการ โครงการฯ

สรุปผลการประมาณราคาก่อสร้าง

ประเภท งานชลประทาน
 เจ้าของ สำนักงานเทศบาลตำบลคอนศิลา
 โครงการ ขุดสระน้ำประปา บ้านสมานมิตร หมู่ที่ 1 ตำบลคอนศิลา อำเภอเวียงชัย จังหวัดเชียงราย
 สถานที่ก่อสร้าง บ้านสมานมิตร หมู่ที่ 1 ตำบลคอนศิลา อำเภอเวียงชัย จังหวัดเชียงราย

หน่วยงานออกแบบแปลนและรายการ

สำนักงานเทศบาลตำบลคอนศิลา

ประมาณราคาตามแบบ ปร.4

จำนวน 1 แผ่น

ประมาณราคาเมื่อ

วันที่ 12 มีนาคม 2563

ลำดับที่	รายการ	ค่าวัสดุและค่าแรงงาน รวมเป็นเงิน (บาท)	FACTOR-F	ค่าก่อสร้างทั้งหมด รวมเป็นเงิน (บาท)	หมายเหตุ
1	ประเภทไม้พิจารณาปรับราคา				
2	ประเภทงานอาคาร				
3	ประเภทงานทาง				
4	ประเภทงานชลประทาน	344,410.88	1.3563	467,124.48	
5	ประเภทงานสะพานและท่อเหลี่ยม เสื่อนไซ				
	เงินล่วงหน้าจ่าย.....0....%				
	เงินประกันผลงานหัก.....0....%				
	ดอกเบี้ยเงินกู้.....6....%				
	ภาษีมูลค่าเพิ่ม.....7....%				
6	ป้ายประชาสัมพันธ์โครงการจำนวน 1 ป้าย				
สรุป	รวมค่าก่อสร้างเป็นเงิน			467,124.48	
	ขอเบิกจ่ายเพียง			467,100.00	
	ตัวอักษร (สี่แสนหกหมื่นเจ็ดพันหนึ่งร้อยบาทถ้วน)				

(ลงชื่อ).....ผู้ประมาณราคา

(นายบุญยริก นันติ)

ผู้ช่วยนายช่างโยธา

(ลงชื่อ).....ตรวจ

(นายประมุข ขรวงค์)

ผู้อำนวยการกองช่าง

เห็นชอบ

(ลงชื่อ).....

(นายทวีศักดิ์ นาทอง)

ปลัดเทศบาลตำบลคอนศิลา

อนุมัติ

(ลงชื่อ).....

(นายทวีศักดิ์ นาทอง)

ปลัดเทศบาล ปฏิบัติหน้าที่

นายกเทศมนตรีตำบลคอนศิลา

บัญชีแสดงปริมาณวัสดุและแรงงาน

ส่วนราชการ สำนักงานเทศบาลตำบลดอนศิลา
 โครงการ ขุดสระน้ำประปา บ้านสมานมิตร หมู่ที่ 1 ตำบลดอนศิลา อำเภอเวียงชัย จังหวัดเชียงราย
 สถานที่ก่อสร้าง บ้านสมานมิตร หมู่ที่ 1 ตำบลดอนศิลา อำเภอเวียงชัย จังหวัดเชียงราย
 ปริมาณงาน พื้นที่ขุดสระเก็บน้ำประปาเนื้อที่ ประมาณ 2 ไร่ ความกว้าง 31.00 เมตร ความยาว 110.00 เมตร ความลึก 3.00 เมตร หรือปริมาตรดินขุดไม่น้อยกว่า 8,448.00 ลูกบาศก์เมตร พร้อมตกแต่งคันดิน

หน้าที 1/1

ประมาณราคาเมื่อ วันที่ 12 มีนาคม 2563 ตามแบบสำนักงานเทศบาลตำบลดอนศิลา
 ราคาน้ำมันดีเซล ที่ อ.เมือง 24.49 บาท/ลิตร ใช้ราคาน้ำมันเฉลี่ยลิตรละ 24.00-24.99 บาท/ลิตร

ที่	รายการ	จำนวน	หน่วย	ค่าวัสดุ		ค่าแรงงาน		รวมเป็นเงิน	หมายเหตุ
				ราคาต่อหน่วย	เป็นเงิน	ราคาต่อหน่วย	เป็นเงิน		
1	งานวางป่า								
	ค่าถากถางและล้มต้นไม้	3,200.00	ตร.ม.			2.53	8,096.00	8,096.00	
2	งานขุดดินยาก								
	ค่าดินและค่าตัก	8,448.00	ลบ.ม.			39.81	336,314.88	336,314.88	
	รวมเป็นเงิน						344,410.88	344,410.88	
	ยอดยกไป						344,410.88	344,410.88	

(ลงชื่อ).....ผู้ประมาณราคา

(นายบุญยริก นันติ)
 ผู้ช่วยนายช่างโยธา

(ลงชื่อ).....ตรวจ

(นายประมุข ขรวงศ์)
 ผู้อำนวยการกองช่าง

ตารางรายชื่อจังหวัด
ที่กำหนดให้อยู่ในพื้นที่ฝนตกชุก
ตามตาราง Factor F งานก่อสร้างชลประทาน

จังหวัดที่มีปริมาณน้ำฝนเฉลี่ยต่อปีมากกว่า 1,600 มม.

จังหวัด	การใช้ค่า Factor F จากตาราง Factor F งานก่อสร้างชลประทาน
กรุงเทพมหานคร	ใช้ Factor F ฝนตกชุก 1
กระบี่	ใช้ Factor F ฝนตกชุก 1
จันทบุรี	ใช้ Factor F ฝนตกชุก 1
ชุมพร	ใช้ Factor F ฝนตกชุก 1
เชียงใหม่	ใช้ Factor F ฝนตกชุก 1
ตรัง	ใช้ Factor F ฝนตกชุก 1
ตราด	ใช้ Factor F ฝนตกชุก 2
นครนายก	ใช้ Factor F ฝนตกชุก 1
นครพนม	ใช้ Factor F ฝนตกชุก 2
นครศรีธรรมราช	ใช้ Factor F ฝนตกชุก 2
นราธิวาส	ใช้ Factor F ฝนตกชุก 2
บึงกาฬ	ใช้ Factor F ฝนตกชุก 2
ปราจีนบุรี	ใช้ Factor F ฝนตกชุก 1
พังงา	ใช้ Factor F ฝนตกชุก 2
พัทลุง	ใช้ Factor F ฝนตกชุก 1
ภูเก็ต	ใช้ Factor F ฝนตกชุก 1
ยะลา	ใช้ Factor F ฝนตกชุก 1
ระนอง	ใช้ Factor F ฝนตกชุก 2
สกลนคร	ใช้ Factor F ฝนตกชุก 1
สงขลา	ใช้ Factor F ฝนตกชุก 2
สตูล	ใช้ Factor F ฝนตกชุก 1
หนองคาย	ใช้ Factor F ฝนตกชุก 1

สำเนาถูกต้อง

(นายบุญยริท นันติ)
ผู้ช่วยนายช่างโยธา

ตาราง Factor F งานก่อสร้างชลประทาน

เงินล่วงหน้าจ่าย 0 % ดอกเบี้ยเงินกู้ 6 % ต่อปี
 เงินประกันผลงานหัก 0 % ค่าภาษีมูลค่าเพิ่ม(VAT) 7 %

ลำดับ	ค่าจ้าง (บาท)	ค่าใช้จ่ายในการดำเนินงานก่อสร้าง %				รวม ในรูป Factor	ภาษีมูลค่าเพิ่ม VAT	Factor F	Factor F ฝนชุก 1	Factor F ฝนชุก 2
		ค่า อำนาจการ	ค่า ดอกเบี้ย	ค่า กำไร	รวม ค่าใช้จ่าย					
< 5	18.4963	1.0000	5.5000	24.9963	1.2500	1.0700	1.3375	1.3563	1.3752	
10	15.3370	1.0000	5.5000	21.8370	1.2184	1.0700	1.3037	1.3247	1.3457	
20	11.3963	1.0000	5.5000	17.8963	1.1790	1.0700	1.2615	1.2818	1.3022	
30	10.0513	1.0000	5.5000	16.5513	1.1655	1.0700	1.2471	1.2679	1.2887	
40	9.1041	1.0000	5.0000	15.1041	1.1510	1.0700	1.2316	1.2522	1.2728	
50	8.5496	1.0000	5.0000	14.5496	1.1455	1.0700	1.2257	1.2464	1.2670	
60	7.9184	1.0000	5.0000	13.9184	1.1392	1.0700	1.2189	1.2389	1.2590	
70	7.4369	1.0000	4.5000	12.9369	1.1294	1.0700	1.2084	1.2285	1.2485	
80	7.0499	1.0000	4.5000	12.5499	1.1255	1.0700	1.2043	1.2244	1.2445	
90	6.7304	1.0000	4.5000	12.2304	1.1223	1.0700	1.2009	1.2211	1.2412	
100	6.4509	1.0000	4.5000	11.9509	1.1195	1.0700	1.1979	1.2177	1.2375	
110	6.2204	1.0000	4.0000	11.2204	1.1122	1.0700	1.1901	1.2100	1.2300	
120	6.0100	1.0000	4.0000	11.0100	1.1101	1.0700	1.1878	1.2075	1.2272	
130	5.8345	1.0000	4.0000	10.8345	1.1083	1.0700	1.1859	1.2058	1.2256	
140	5.6687	1.0000	4.0000	10.6687	1.1067	1.0700	1.1842	1.2038	1.2234	
150	5.5195	1.0000	4.0000	10.5195	1.1052	1.0700	1.1826	1.2020	1.2214	
160	5.3949	1.0000	4.0000	10.3949	1.1039	1.0700	1.1812	1.2008	1.2204	
170	5.2718	1.0000	4.0000	10.2718	1.1027	1.0700	1.1799	1.1993	1.2187	
180	5.1694	1.0000	4.0000	10.1694	1.1017	1.0700	1.1788	1.1984	1.2180	
190	5.0759	1.0000	3.5000	9.5759	1.0958	1.0700	1.1725	1.1923	1.2121	
200	4.9799	1.0000	3.5000	9.4799	1.0948	1.0700	1.1714	1.1911	1.2107	
210	4.8907	1.0000	3.5000	9.3907	1.0939	1.0700	1.1705	1.1900	1.2095	
220	4.8180	1.0000	3.5000	9.3180	1.0932	1.0700	1.1697	1.1894	1.2091	
230	4.7403	1.0000	3.5000	9.2403	1.0924	1.0700	1.1689	1.1884	1.2080	
240	4.6779	1.0000	3.5000	9.1779	1.0918	1.0700	1.1682	1.1880	1.2077	
250	4.6094	1.0000	3.5000	9.1094	1.0911	1.0700	1.1675	1.1871	1.2067	
260	4.5449	1.0000	3.5000	9.0449	1.0904	1.0700	1.1668	1.1863	1.2058	
270	4.4944	1.0000	3.5000	8.9944	1.0899	1.0700	1.1662	1.1860	1.2057	
280	4.4367	1.0000	3.5000	8.9367	1.0894	1.0700	1.1656	1.1852	1.2048	
290	4.3820	1.0000	3.5000	8.8820	1.0888	1.0700	1.1650	1.1845	1.2041	
300	4.3300	1.0000	3.5000	8.8300	1.0883	1.0700	1.1645	1.1839	1.2033	
350	4.1249	1.0000	3.5000	8.6249	1.0862	1.0700	1.1623	1.1818	1.2014	
400	3.9528	1.0000	3.5000	8.4528	1.0845	1.0700	1.1604	1.1799	1.1993	
450	3.8116	1.0000	3.5000	8.3116	1.0831	1.0700	1.1589	1.1783	1.1977	
500	3.6936	1.0000	3.5000	8.1936	1.0819	1.0700	1.1577	1.1770	1.1964	
600	3.5070	1.0000	3.5000	8.0070	1.0801	1.0700	1.1557	1.1750	1.1944	
700	3.3557	1.0000	3.5000	7.8557	1.0786	1.0700	1.1541	1.1732	1.1924	
800	3.2354	1.0000	3.5000	7.7354	1.0774	1.0700	1.1528	1.1718	1.1909	
900	3.1478	1.0000	3.5000	7.6478	1.0765	1.0700	1.1518	1.1710	1.1902	
1000	3.0766	1.0000	3.5000	7.5766	1.0758	1.0700	1.1511	1.1704	1.1897	
> 1000	3.0766	1.0000	3.5000	7.5766	1.0758	1.0700	1.1511	1.1704	1.1897	

หมายเหตุ 1 กรณีค่าจ้างอยู่ระหว่างช่วงของค่าจ้างต้นท่อนที่กำหนด ให้เทียบอัตราส่วนเพื่อหาค่า FACTOR F

2 ช่องรวมในรูป Factor เป็น Factor F ของงานเงินกู้

(นายบุญยริภักดิ์ นันติ)
 ผู้ช่วยนายช่างโยธา

ราคาขายปลีกภูมิภาค 12 มี.ค. 2563

(หน่วยแสดงเป็น บาท/ลิตร ยกเว้น NGV เป็น บาท/กก.)

ราคาน้ำมันขายปลีก กทม. แล่งปิ่นเกล้า

การเชื่อมโยงราคาน้ำมัน

* ราคาที่ไม่รวมภาษีบำรุงท้องที่ (ถ้ามี)

ลำเภอ	28.34	Diesel	B10	B20	เบนซิน	95	91	
เมืองเชียงใหม่	28.34	24.49	21.49	20.99	31.16	23.75	23.48	20.
เวียงชัย	28.38	24.53	21.53	21.03	31.20	23.79	23.52	20.
เชียงทอง	28.52	24.67	21.67	21.17	31.34	23.93	23.66	20.
เทิง	28.39	24.54	21.54	21.04	31.21	23.80	23.53	20.
พาน	28.31	24.46	21.46	20.96	31.13	23.72	23.45	20.
ป่าแดด	28.30	24.45	21.45	20.95	31.12	23.71	23.44	20.
แม่จัน	28.40	24.55	21.55	21.05	31.22	23.81	23.54	20.
เชียงแสน	28.48	24.63	21.63	21.13	31.30	23.89	23.62	20.
แม่สาย	28.43	24.58	21.58	21.08	31.25	23.84	23.57	20.
แม่สรวย	28.34	24.49	21.49	20.99	31.16	23.75	23.48	20.
เวียงป่าเป้า	28.33	24.48	21.48	20.98	31.15	23.74	23.47	20.
พญาเม็งราย	28.41	24.56	21.56	21.06	31.23	23.82	23.55	20.
เวียงแก่น	28.55	24.70	21.70	21.20	31.37	23.96	23.69	20.
ขุนตาล	28.41	24.56	21.56	21.06	31.23	23.82	23.55	20.
แม่ฟ้าหลวง	28.40	24.55	21.55	21.05	31.22	23.81	23.54	20.
แม่ลาว	28.32	24.47	21.47	20.97	31.14	23.73	23.46	20.
ดอยหลวง	28.41	24.56	21.56	21.06	31.23	23.82	23.55	20.
เวียงเชียงรุ้ง	28.34	24.49	21.49	20.99	31.16	23.75	23.48	20.

สำเนาถูกต้อง

(นายบุญยกร นันติ)
ผู้ช่วยนายช่างโยธา

ตารางค่าขนตั้งวัดตู้ต่อตาราง รอยรกรุก 10 คืบ(กรณีน้ำหนักกระโถงไม่เกิน 25 คืบ)

อุทกประเทณเป็น ที่ราบ ลิวทางลาดบาง และการจรรจอรปลคิ

ราคาเห่าเห่นซื้อเหอสิงโฆล้า ที่ อำเภอเหออง 27.00 - 27.99 บาท / ลิตร

ระยะ ขนตั้ง กม.	ค่าบรกรุก บาท / คืบ	ค่าบรกรุก บาท / ลบ.ม.	ระยะ ขนตั้ง กม.	ค่าบรกรุก บาท / คืบ	ค่าบรกรุก บาท / ลบ.ม.	ระยะ ขนตั้ง กม.	ค่าบรกรุก บาท / คืบ	ค่าบรกรุก บาท / ลบ.ม.
1	8.03	11.24	41	99.04	138.66	81	194.49	272.28
2	9.75	13.66	42	101.43	142.00	82	196.77	275.48
3	11.48	16.07	43	103.80	145.32	83	199.18	278.86
4	13.20	18.48	44	106.20	148.67	84	201.61	282.25
5	14.93	20.90	45	108.57	152.00	85	204.04	285.66
6	16.65	23.31	46	110.97	155.35	86	206.36	288.91
7	18.37	25.72	47	113.34	158.68	87	208.69	292.17
8	20.34	28.47	48	115.73	162.02	88	211.16	295.62
9	22.72	31.81	49	118.10	165.34	89	213.51	298.91
10	25.11	35.15	50	120.48	168.67	90	215.86	302.20
11	27.49	38.48	51	122.88	172.04	91	218.36	305.71
12	29.87	41.82	52	125.25	175.35	92	220.74	309.03
13	32.26	45.16	53	127.64	178.69	93	223.12	312.37
14	34.64	48.50	54	130.04	182.06	94	225.51	315.72
15	37.03	51.84	55	132.41	185.37	95	227.76	318.87
16	39.41	55.18	56	134.79	188.70	96	230.17	322.24
17	41.80	58.51	57	137.18	192.06	97	232.59	325.63
18	44.18	61.85	58	139.60	195.43	98	235.02	329.03
19	46.57	65.19	59	141.96	198.75	99	237.46	332.45
20	48.95	68.53	60	144.34	202.08	100	239.74	335.64
21	51.33	71.87	61	146.74	205.43	101	242.20	339.08
22	53.72	75.21	62	149.15	208.81	102	244.50	342.29
23	56.10	78.54	63	151.50	212.11	103	246.98	345.77
24	58.49	81.89	64	153.87	215.42	104	249.28	349.00
25	60.88	85.23	65	156.25	218.75	105	251.78	352.50
26	63.26	88.57	66	158.65	222.10	106	254.11	355.75
27	65.65	91.91	67	161.05	225.47	107	256.43	359.01
28	68.03	95.25	68	163.39	228.75	108	258.77	362.28
29	70.40	98.57	69	165.83	232.16	109	261.31	365.83
30	72.80	101.92	70	168.19	235.47	110	263.66	369.13
31	75.17	105.24	71	170.57	238.80	111	266.02	372.43
32	77.57	108.60	72	172.96	242.14	112	268.38	375.74
33	79.96	111.94	73	175.36	245.50	113	270.75	379.06
34	82.35	115.28	74	177.77	248.87	114	273.13	382.39
35	84.72	118.60	75	180.10	252.13	115	275.32	385.73
36	87.11	121.95	76	182.53	255.55	116	277.91	389.08
37	89.50	125.30	77	184.88	258.83	117	280.31	392.44
38	91.89	128.64	78	187.24	262.13	118	282.75	395.81
39	94.27	131.98	79	189.71	265.60	119	285.14	399.20
40	96.65	135.31	80	192.10	268.93	120	287.57	402.60

ตีพิมพ์โดย
 (นายสุเชษฐกร ธีระกิจ)
 ผู้ช่วยฝ่ายช่างโยธา

อัตราราคางานดิน

งานก่อสร้างชลประทาน

ราคาน้ำมันเชื้อเพลิงที่ อ.เมือง 24.00 - 24.99 บาท/ลิตร

ลำดับ ที่	ลักษณะงาน	หน่วย	ค่าใช้จ่าย (บาท/หน่วย)	ค่าเห็อมราคา (บาท/หน่วย)		อัตราราคา (บาท/หน่วย)	
				ปกติ	ฝนตกชุก	ปกติ	ฝนตกชุก
1	งานวางป่า						
	ค่าลากถาง	ตร.ม.	1.06	0.16	0.20	1.22	1.26
	ค่าลากถางและล้มต้นไม้	ตร.ม.	2.12	0.33	0.41	2.45	2.53
2	งานลูกรังบดอัดแน่น วัสดุคัดเลือก						
	ค่าขุด	ลบ.ม. หลวม	16.17	2.97	3.71	19.14	19.88
	ค่าบดอัด	ลบ.ม. แน่น	39.18	12.96	16.20	52.14	55.38
3	งานพื้นทาง (หินคลุก)						
	ค่าบดอัด	ลบ.ม. แน่น	57.27	25.71	32.14	82.98	89.41
	ค่าผสมคลุกเคล้า (BLEND)	ลบ.ม. แน่น	19.92	4.20	5.25	24.12	25.17
4	ค่าขุดเปิดหน้าดิน	ลบ.ม. ปกติ	14.17	3.02	3.78	17.19	17.95
5	ค่าขุดดินด้วยเครื่องจักร	ลบ.ม. ปกติ	14.55	2.67	3.34	17.22	17.89
6	ค่าตักดิน	ลบ.ม. หลวม	6.77	1.70	2.13	8.47	8.90
7	งานดินขุดยาก						
	ค่าขุด	ลบ.ม. ปกติ	27.07	3.34	4.18	30.41	31.25
	ค่าดินและตัก	ลบ.ม. หลวม	33.33	5.18	6.48	38.51	39.81
8	งานขุดลอก						
	ค่าขุดลอกด้วยรถขุด	ลบ.ม. ปกติ	22.30	4.08	4.08	26.38	26.38
	ค่าขุดลอกด้วยเรือขุด	ลบ.ม. ปกติ	47.27	21.60	21.60	68.87	68.87
9	ค่ากำจัดวัชพืชด้วยเรือ	ตัน	43.57	12.46	12.46	56.03	56.03
10	งานระเบิดหิน						
	ค่าระเบิดหิน	ลบ.ม. ปกติ					
	ค่าดินและตัก	ลบ.ม. หลวม	31.96	5.75	7.19	37.71	39.15
11	งานบดอัดแน่นด้วยเครื่องจักร (งานทั่วไป)						
	ค่าบดอัดแน่นด้วยเครื่องจักร 85%	ลบ.ม. แน่น	29.39	10.80	13.50	40.19	42.89
	ค่าบดอัดแน่นด้วยเครื่องจักร 95%	ลบ.ม. แน่น	32.65	10.80	13.50	43.45	46.15
12	งานบดอัดแน่นด้วยเครื่องจักร (งานเขื่อน)						
	ค่าบดอัดแน่นด้วยเครื่องจักร 95%	ลบ.ม. แน่น	32.64	11.40	14.25	44.04	46.89
	ค่าบดอัดแน่นด้วยเครื่องจักร 98%	ลบ.ม. แน่น	35.90	11.40	14.25	47.30	50.15
13	ค่าสูบน้ำระหว่างก่อสร้าง	ลบ.ม. ปกติ	0.55	0.08	0.08	0.63	0.63

ถ้าเนาถูกต้อง



(นายบุญยริก นันตี)

ผู้ช่วยนายช่างโยธา



เทศบาลตำบลคอนศิลา
อำเภอเวียงชัย จังหวัดเชียงราย

โครงการขุดสระน้ำประปาหมู่บ้าน
บ้านสมานมิตร หมู่ที่ 1
ตำบลคอนศิลา อำเภอเวียงชัย
จังหวัดเชียงราย



เทศบาลตำบลอนิลา
อำเภอเวียงชัย จังหวัดเชียงราย

โครงการ ขุดสระน้ำประปาหมู่บ้าน
หมู่ที่ 1 บ้านสมานมิตร ตำบลอนิลา
อำเภอเวียงชัย จังหวัดเชียงราย

แบบแปลน

ขุดสระน้ำประปาหมู่บ้าน บ้านสมานมิตร หมู่ที่ 1 ตำบลอนิลา อำเภอเวียงชัย จังหวัดเชียงราย
พื้นที่ขุดลอกกว้าง 31.00 เมตร ความยาว 110.00 เมตร ความลึก 3.00 เมตร
หรือปริมาตรดินขุดไม่น้อยกว่า 8,448.00 ลูกบาศก์เมตร พร้อมตกแต่งคันดิน

สำรวจ / ออกแบบ

ผู้ช่วยนายช่างโยธา
นายปฎุยวิภ นันดี

เขียนแบบ

ผู้ช่วยนายช่างโยธา
นายปฎุยวิภ นันดี

วิศวกร

ตรวจ

ผู้อำนวยการกองช่าง
นายประมุข ชรรงค์

เห็นชอบ

ปลัดเทศบาลตำบลอนิลา
นายทวีศักดิ์ นาทอง

อนุมัติ

นายกเทศมนตรีตำบลอนิลา
นายทวีศักดิ์ นาทอง
ปลัดเทศบาล ปฏิบัติหน้าที่
นายกเทศมนตรีตำบลอนิลา

วัน / เดือน / ปี

เลขที่แบบ

25 กุมภาพันธ์ 2563

01

03



เทศบาลตำบลคอนศิลา
อำเภอเวียงชัย จังหวัดเชียงราย

โครงการ ขุดสระน้ำประปาหมู่บ้าน
หมู่ที่ 1 บ้านสมานมิตร ตำบลคอนศิลา
อำเภอเวียงชัย จังหวัดเชียงราย

แบบแปลน

สำรวจ / ออกแบบ ผู้ช่วยนายช่างโยธา

[Signature]
นายสุเชษฐ นันตี

เขียนแบบ ผู้ช่วยนายช่างโยธา

[Signature]
นายสุเชษฐ นันตี

วิศวกร

ตรวจ ผู้อำนวยการกองช่าง

[Signature]
นายประยูร ขาววงศ์

เห็นชอบ ปลัดเทศบาลตำบลคอนศิลา

[Signature]
นายพิศศักดิ์ นาทอง

อนุมัติ นายกเทศมนตรีตำบลคอนศิลา

[Signature]
นายพิศศักดิ์ นาทอง
ปลัดเทศบาล ปฏิบัติหน้าที่
นายกเทศมนตรีตำบลคอนศิลา

วัน / เดือน / ปี เลขที่แบบ

25 กุมภาพันธ์ 2563 02

03

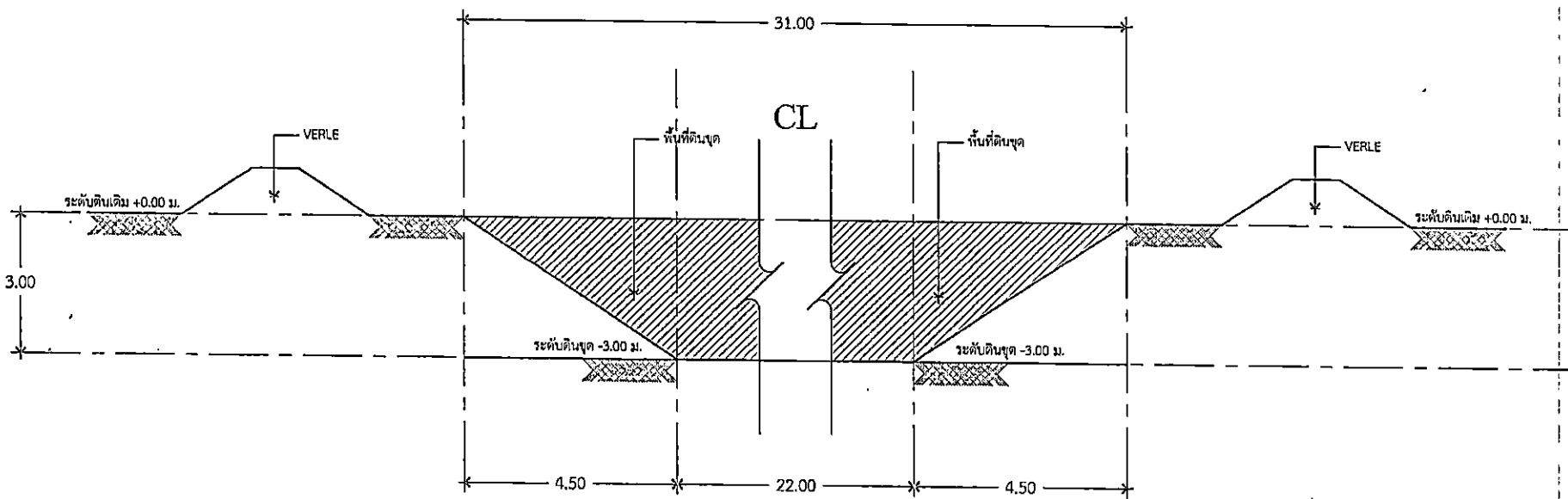

ขุดสระน้ำประปาหมู่บ้าน บ้านสมานมิตร หมู่ที่ 1 ตำบลคอนศิลา อำเภอเวียงชัย จังหวัดเชียงราย
พื้นที่ขุดกว้าง 31.00 เมตร ความยาว 110.00 เมตร ความลึก 3.00 เมตร
หรือปริมาตรดินขุดไม่น้อยกว่า 8,448.00 ลูกบาศก์เมตร พร้อมตกแต่งคันดิน

รูปตัด
SCALE 1 : 50

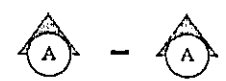



เทศบาลตำบลนครนิลา
อำเภอเวียงชัย จังหวัดเชียงราย

โครงการ ขุดสระน้ำประปาหมู่บ้าน
หมู่ที่ 1 บ้านสมานมิตร ตำบลนครนิลา
อำเภอเวียงชัย จังหวัดเชียงราย

แบบแสดง

สำรวจ / ออกแบบ ผู้ช่วยนายช่างโยธา

(Signature)

นายปยุตวิทย์ นันดี

เขียนแบบ ผู้ช่วยนายช่างโยธา

(Signature)

นายปยุตวิทย์ นันดี

วิศวกร

ตรวจ ผู้อำนวยการกองช่าง

(Signature)

นายประมุข ชวรงค์

เห็นชอบ ปลัดเทศบาลตำบลนครนิลา

(Signature)

นายทวีศักดิ์ นาทอง

อนุมัติ นายกเทศมนตรีตำบลนครนิลา

(Signature)

นายทวีศักดิ์ นาทอง

ปลัดเทศบาล ปฏิบัติหน้าที่
นายกเทศมนตรีตำบลนครนิลา

วัน / เดือน / ปี เลขที่แบบ

25 กุมภาพันธ์ 2563 03

03

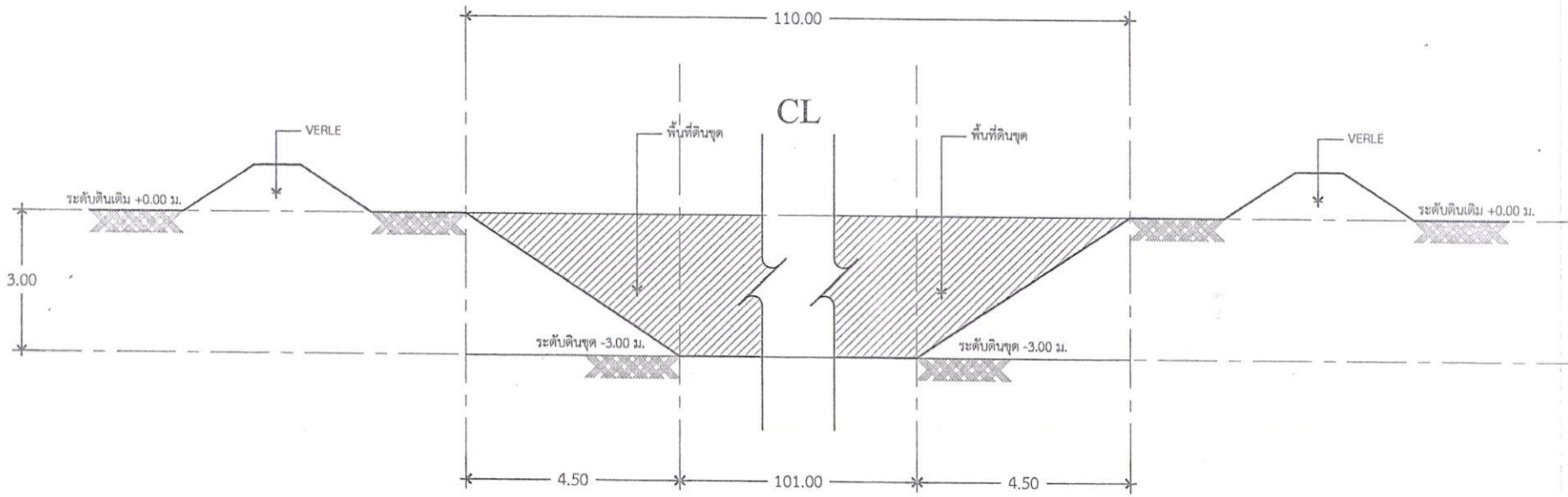

ขุดสระน้ำประปาหมู่บ้าน บ้านสมานมิตร หมู่ที่ 1 ตำบลนครนิลา อำเภอเวียงชัย จังหวัดเชียงราย
พื้นที่ขุดกว้าง 31.00 เมตร ความยาว 110.00 เมตร ความลึก 3.00 เมตร
หรือปริมาตรดินขุดไม่น้อยกว่า 8,448.00 ลูกบาศก์เมตร พร้อมตกแต่งคันดิน

รูปตัด



SCALE

1 : 50



แบบ มาตรฐานใช้ในงานก่อสร้าง

แบบป้ายประชาสัมพันธ์โครงการก่อสร้าง

เทศบาลนครเชียงใหม่ อำเภอเมือง จังหวัดเชียงใหม่
สำเนาถูกต้อง

(นายบุญริท นันทิ)

แบบเลขที่ E ๐๐๒๒๗/๒๕๖๒

ฝ่ายแบบแผนและก่อสร้าง กองช่าง เทศบาลนครเชียงใหม่

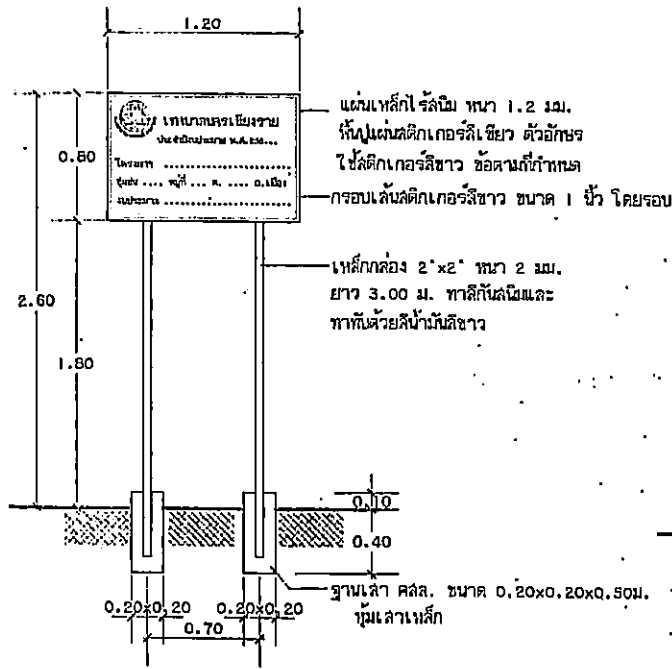

รูปด้านหน้า

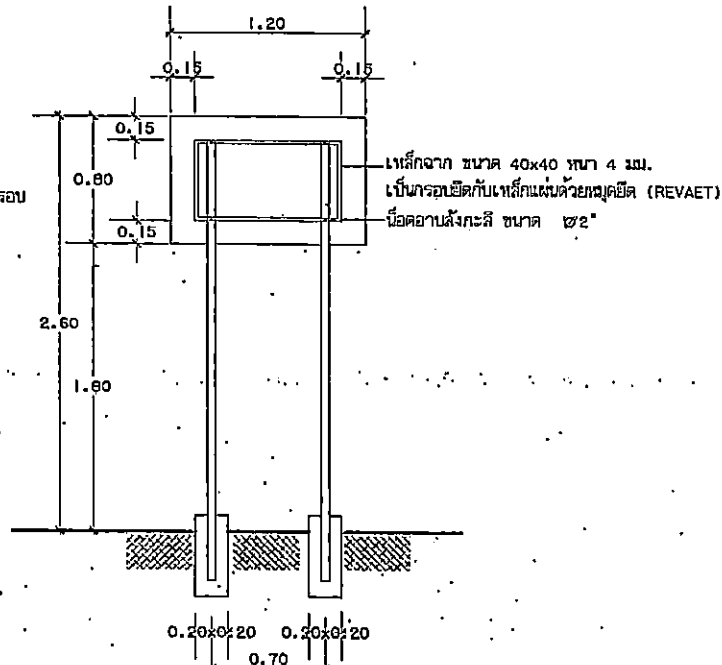

รูปด้านหลัง

- พื้นและตัวอักษรข้อความให้ใช้สติ๊กเกอร์ 3M หรือเทียบเท่า
- คราโลโปลาสิกัน (โลโก้) สติ๊กเกอร์ เทศบาลนครเชียงราย ขนาด ไม่น้อยกว่า ๑๘"

แบบป้ายประชาสัมพันธ์โครงการก่อสร้าง แบบถาวร (ภายหลังการก่อสร้างแล้วเสร็จ)

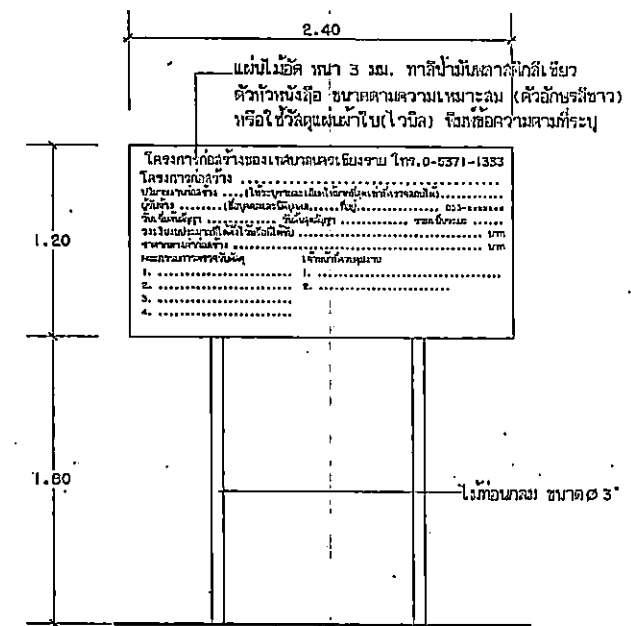

แบบป้ายประชาสัมพันธ์ระหว่างการก่อสร้าง

แบบป้ายประชาสัมพันธ์โครงการก่อสร้าง สำนักงานท้องถิ่น

(Signature)
(นายบุญยริก นันทิ)
แบบเลขที่ E 002 / 2562



เทศบาลนครเชียงราย แบบ มาตรฐานใช้ในงานก่อสร้าง ของเทศบาลนครเชียงราย อำเภอเมืองเชียงราย จังหวัดเชียงราย	เขียนแบบ	ตรวจ	ตรวจ	เห็นชอบ/รับใช้/แจ้ง/แจ้ง/แจ้ง/แจ้ง
	นายประสงค์ จันทร์ทอง	นายรัตน์ชัย สิทธิตั้ง	นายประสงค์ จันทร์ทอง	นายวิศิษฐ์ วรรณพฤกษ์
	ทนายแผนกแผนและก่อสร้าง	วิศวกรโยธา	ทนายแผนกแผนและก่อสร้าง	ปลัดเทศบาล
	คำนวณ-ออกแบบ	ตรวจ	ตรวจ	นายกิติ
	นาย วิทยากร ใจกล้า	นาย เกษลสรุค ชื่นจิตกุลฉาวว	นาย ธเนศ โคนทอง	นายวันชัย จงสุทธนามณี
วิศวกรโยธา	ทนาย งามวิศวกกรม	รองปลัดเทศบาล, จก. ผู้อำนวยการกองช่าง	นายกเทศมนตรี	

สรุปผลการประมาณราคาก่อสร้าง

แบบ ปร. 5

ประเภท งานอาคาร

เจ้าของ สำนักงานเทศบาลตำบลดอนศิลา

โครงการ ขุดเจาะบ่อบาดาล บ้านหลังฤดูจร หมู่ที่ 2 ตำบลดอนศิลา

สถานที่ก่อสร้าง บ้านหลังฤดูจร หมู่ที่ 2 ตำบลดอนศิลา อำเภอเวียงชัย จังหวัดเชียงราย

หน่วยงานออกแบบแปลนและรายการ สำนักงานเทศบาลตำบลดอนศิลา

ประมาณราคาตามแบบ ปร.4 จำนวน 3 แผ่น

ประมาณราคาเมื่อวันที่ 12 มีนาคม 2563

ลำดับที่	รายการ	ค่าวัสดุและค่าแรงงาน รวมเป็นเงิน (บาท)	FACTOR-F	คากก่อสร้างทั้งหมด รวมเป็นเงิน (บาท)	หมายเหตุ
1	ประเภทงานทาง				
2	ประเภทงานอาคาร	264,602.77	1.3074	345,941.66	
3	ประเภทงานชลประทาน				
4	ประเภทงานสะพานและท่อเหลี่ยม				
5	งานอุปกรณ์ควบคุมผิวจราจร				
	เงื่อนไข				
	เงินล่วงหน้าจ่าย.....0.....%				
	เงินประกันผลงานหัก.....0.....%				
	ดอกเบี้ยเงินกู้.....6.....%				
	ภาษีมูลค่าเพิ่ม.....7.....%				
6	ปายมาตรฐานโครงการ จำนวน 1 ปาย				
สรุป	รวมคากก่อสร้างเป็นเงิน			345,941.66	
	ขอเบิกจ่ายเพียง			345,900.00	
	ตัวอักษร (สามแสนสี่หมื่นห้าพันเก้าร้อยบาทถ้วน)				

(ลงชื่อ)..........ผู้ประมาณราคา

(นายวุฒพล ไทยโกษา)

ผู้ช่วยนายช่างสำรวจ

(ลงชื่อ)..........ตรวจ

(นายประมุข ขรวงค์)

ผู้อำนวยการกองช่าง

เห็นชอบ

อนุมัติ

(ลงชื่อ)..........

(นายทวีศักดิ์ นาทอง)

ปลัดเทศบาลตำบลดอนศิลา

(ลงชื่อ)..........

(นายทวีศักดิ์ นาทอง)

ปลัดเทศบาล ปฏิบัติหน้าที่

นายกเทศมนตรีตำบลดอนศิลา

บัญชีแสดงปริมาณวัสดุและแรงงาน

ส่วนราชการ สำนักงานเทศบาลตำบลดอนศิลา
 โครงการก่อสร้าง ซุดเจาะบ่อบาดาล บ้านหลังกฤษกร หมู่ที่ 2 ตำบลดอนศิลา
 สถานที่ก่อสร้าง บ้านหลังกฤษกร หมู่ที่ 2 ตำบลดอนศิลา อำเภอเวียงชัย จังหวัดเชียงราย
 ปริมาณงาน เจาะบ่อบาดาลขนาดเส้นผ่าศูนย์กลางบ่อ 6 นิ้ว ความลึกไม่น้อยกว่า 84.00 ม. จำนวน 1 บ่อ
 ประมาณราคาเมื่อวันที่ 12 มีนาคม 2563
 ราคาน้ำมันดีเซล ที่ อ.เมือง 24.49 บาท/ลิตร ใช้ราคาน้ำมันเฉลี่ยลิตรละ 24.00-24.99 บาท/ลิตร

ที่	รายการ	จำนวน	หน่วย	ค่าวัสดุ		ค่าแรงงาน		รวมเป็นเงิน (บาท)	หมายเหตุ
				ราคาต่อหน่วย	เป็นเงิน	ราคาต่อหน่วย	เป็นเงิน		
1	งานเจาะบ่อบาดาล								
	1.1 งานเจาะบ่อบาดาล เสื่อบ่อบท PVC. Ø 6"ความลึกไม่น้อยกว่า 84.00 เมตร	84.00	เมตร			2,030.00	170,520.00	170,520.00	
2	งานฐาน คสล. ขนาด 1.00x1.00x0.15 ม.								
	2.1 งานฐานบ่อ ขนาด 1.00x1.00x0.15 ม. เสริมเหล็ก RB6@0.15 ม. พร้อมฉนิกซีเมนต์ข้างบ่อ ลึกไม่น้อยกว่า 6.00 เมตร	1.00	ฐาน			2,000.00	2,000.00	2,000.00	
3	งานเดินท่อและสายไฟจากปากบ่อน้ำบาดาล								
	3.1 งานชุดอุปกรณ์ปิดปากบ่อน้ำบาดาล ขนาด Ø 6" พร้อมติดตั้ง	1.00	ชุด	1,500.00	1,500.00			1,500.00	
	3.2 วาลวกันกลับ ขนาด 1 1/2" นิ้ว	1.00	ตัว	400.00	400.00			400.00	
	3.3 ยูเนียน PVC 1 1/2" นิ้ว	1.00	ตัว	95.00	95.00			95.00	
	3.4 ของอ PVC 90 องศา ขนาด 1-1/2"	1.00	ตัว	25.24	25.24			25.24	
	3.5 นิปเปิ้ล ขนาด 1 1/2" นิ้ว	2.00	ตัว	52.00	104.00			104.00	
	รวมเป็นเงิน				2,124.24		172,520.00	174,644.24	
	ยอดยกไป				2,124.24		172,520.00	174,644.24	

ประมาณการ.....
 (นายวสุพล ไทยโกษา)
 ผู้ช่วยนายช่างสำรวจ

ตรวจ.....
 (นายประมุข ขรวงค์)
 ผู้อำนวยการกองช่าง

บัญชีแสดงปริมาณวัสดุและแรงงาน

ส่วนราชการ สำนักงานเทศบาลตำบลดอนศิลา
 โครงการก่อสร้าง ขุดเจาะบ่อบาดาล บ้านหลังกฤษกร หมู่ที่ 2 ตำบลดอนศิลา
 สถานที่ก่อสร้าง บ้านหลังกฤษกร หมู่ที่ 2 ตำบลดอนศิลา อำเภอเวียงชัย จังหวัดเชียงราย
 ปริมาณงาน เจาะบ่อบาดาลขนาดเส้นผ่าศูนย์กลางบ่อ 6 นิ้ว ความลึกไม่น้อยกว่า 84.00 ม. จำนวน 1 บ่อ
 ประมาณราคาเมื่อวันที่ 12 มีนาคม 2563
 ราคาน้ำมันดีเซล ที่ อ.เมือง 24.49 บาท/ลิตร ใช้ราคาน้ำมันเฉลี่ยลิตรละ 24.00-24.99 บาท/ลิตร

ที่	รายการ	จำนวน	หน่วย	ค่าวัสดุ		ค่าแรงงาน		รวมเป็นเงิน (บาท)	หมายเหตุ
				ราคาต่อหน่วย	เป็นเงิน	ราคาต่อหน่วย	เป็นเงิน		
	ยอดยกมา				2,124.24		172,520.00	174,644.24	
	3.6 งานทอกร PVC ขนาด ศก. 6 นิ้ว ชั้น 13.5 ยาว 4 เมตร พร้อมข้อต่อ	18.00	ทอน	1,915.89	34,486.02			34,486.02	
	3.7 งานทอสง PVC ขนาด ศก. 1 1/2" นิ้ว ชั้น 13.5 ยาว 4 เมตร รััดด้วยเคเบิลไทร ทุกระยะ 2.00 เมตร	- 18.00	ทอน	158.88	2,859.84			2,859.84	
	3.8 งานทอเสาร่อง PVC ขนาด ศก. 6 นิ้ว ชั้น 13.5 ยาว 4 เมตร	3.00	ทอน	2,500.00	7,500.00			7,500.00	
	3.9 งานทอรับทราย ความยาว 3 เมตร ขนาด 6 นิ้ว	1.00	ทอน	1,915.89	1,915.89			1,915.89	
	3.10 งานขอตอตรง PVC ขนาด 1 1/2" นิ้ว	18.00	ตัว	11.21	201.78			201.78	
	3.11 เคเบิลไทร ขนาด 6 นิ้ว รััดทอทุกระยะ 2.00 เมตร	1.00	ถุง	95.00	95.00			95.00	
	3.12 เหล็กบังคับศูนย์กลาง	1.00	อัน	100.00	100.00			100.00	
4	งานวัสดุกรบ่อบาดาล								
	4.1 งานวัสดุกรบ่อบาดาล (ดินเหนียวแห้งหุบละเอียด,กลวดคัดกรองน้ำ 1/4 - 3/8 inch,โคลนวิทยาศาสตร์ 50kg.)	1.00	บ่อ	1,800.00	1,800.00			1,800.00	
	รวมเป็นเงิน				51,082.77		172,520.00	223,602.77	
	ยอดยกไป				51,082.77		172,520.00	223,602.77	

ประมาณการ.....

(นายวสุพล ไทยโกษา)
 ผู้ช่วยนายช่างสำรวจ

ตรวจ.....

(นายประมุข ขรวงค์)
 ผู้อำนวยการกองช่าง

ส่วนราชการ สำนักงานเทศบาลตำบลคอนศิลา
 โครงการก่อสร้าง ขุดเจาะบ่อบาดาล บ้านหลังกฤษกร หมู่ที่ 2 ตำบลคอนศิลา
 สถานที่ก่อสร้าง บ้านหลังกฤษกร หมู่ที่ 2 ตำบลคอนศิลา อำเภอเวียงชัย จังหวัดเชียงราย
 ปริมาณงาน เจาะบ่อบาดาลขนาดเส้นผ่าศูนย์กลางบ่อ 6 นิ้ว ความลึกไม่น้อยกว่า 84.00 ม. จำนวน 1 บ่อ
 ประมาณราคาเมื่อวันที่ 12 มีนาคม 2563
 ราคาน้ำมันดีเซล ที อ.เมือง 24.49 บาท/ลิตร
 ราคาน้ำมันเฉลี่ยลิตรละ 24.00-24.99 บาท/ลิตร

ที่	รายการ	จำนวน	หน่วย	ค่าวัสดุ		ค่าแรงงาน		รวมเป็นเงิน (บาท)	หมายเหตุ
				ราคาต่อหน่วย	เป็นเงิน	ราคาต่อหน่วย	เป็นเงิน		
	ยอดยกมา				51,082.77		172,520.00	223,602.77	
5	งานเครื่องสูบน้ำพร้อมตู้ควบคุม								
	5.1 งานเครื่องสูบน้ำชนิดจม (ซีเอ็มเอส) ขนาด 3 แรงม้า	1.00	เครื่อง	29,000.00	29,000.00			29,000.00	
	5.2 งานตู้ควบคุมบีมซีเอ็มเอส พร้อมอุปกรณ์และติดตั้ง	1.00	ตู้	8,000.00	8,000.00			8,000.00	
	5.4 งานสายไฟฟ้าเครื่องสูบน้ำยาว 50.00 เมตร พร้อมติดตั้ง	2.00	มวน			2,000.00	4,000.00	4,000.00	
	รวมเป็นเงิน				88,082.77		176,520.00	264,602.77	
	ยอดยกไป				88,082.77		176,520.00	264,602.77	

ประมาณการ.....
 (นายวสุพล ไทยโกษา)
 ผู้ช่วยนายช่างสำรวจ

ตรวจ.....
 (นายประมุข ขรวงค์)
 ผู้อำนวยการกองช่าง

สรุปผลการประมาณราคาก่อสร้าง

ประเภท งานชลประทาน
 เจ้าของ เทศบาลตำบลดอนศิลา อำเภอเวียงชัย จังหวัดเชียงราย
 โครงการ ขุดลอกอ่างเก็บน้ำจำตอง บ้านช่องลม หมู่ที่ 3 ตำบลดอนศิลา อำเภอเวียงชัย จังหวัดเชียงราย
 สถานที่ก่อสร้าง อ่างเก็บน้ำจำตอง บ้านช่องลม หมู่ที่ 3 ตำบลดอนศิลา อำเภอเวียงชัย จังหวัดเชียงราย
 หน่วยงานออกแบบแปลนและรายการ กองช่าง/สำนักงานเทศบาลตำบลดอนศิลา
 ประมาณราคาตามแบบ ปร.4 จำนวน 1 แผ่น
 ประมาณราคาเมื่อ วันที่ 12 มีนาคม 2563

ลำดับที่	รายการ	ค่าวัสดุและค่าแรงงาน รวมเป็นเงิน (บาท)	FACTOR-F	ค่าก่อสร้างทั้งหมด รวมเป็นเงิน (บาท)	หมายเหตุ
1	ประเภทไม่พิจารณาปรับราคา				
2	ประเภทงานอาคาร				
3	ประเภทงานทาง				
4	ประเภทงานชลประทาน	1,194,424.00	1.3563	1,619,997.27	
5	ประเภทงานสะพานและท่อเหลี่ยม เจ็อนไซ				
	เงินล่วงหน้าจ่าย.....0....%				
	เงินประกันผลงานหัก.....0....%				
	ดอกเบี้ยเงินกู้.....6....%				
	ภาษีมูลค่าเพิ่ม.....7....%				
6	ป้ายประชาสัมพันธ์โครงการจำนวน 1 ป้าย				
สรุป	รวมค่าก่อสร้างเป็นเงิน			1,619,997.27	
	ขอเบิกจ่ายเพียง			1,619,900.00	
	ตัวอักษร (หนึ่งล้านหกแสนหนึ่งหมื่นเก้าพันเก้าร้อยบาทถ้วน)				

(ลงชื่อ).....ผู้ประมาณราคา

(นายบุญริศ นันติ)

ผู้ช่วยนายช่างโยธา

(ลงชื่อ).....ตรวจ

(นายประมุข ขรวงค์)

ผู้อำนวยการกองช่าง

เห็นชอบ

(ลงชื่อ).....

(นายทวีศักดิ์ นาทอง)

ปลัดเทศบาลตำบลดอนศิลา

อนุมัติ

(ลงชื่อ).....

(นายทวีศักดิ์ นาทอง)

ปลัดเทศบาล ปฏิบัติหน้าที่

นายกเทศมนตรีตำบลดอนศิลา



เทศบาลตำบลคอนศิลา
อำเภอเวียงชัย จังหวัดเชียงราย

โครงการขุดลอกอ่างเก็บน้ำจำตอง
บ้านช่องลม หมู่ที่ 3
ตำบลคอนศิลา อำเภอเวียงชัย
จังหวัดเชียงราย

บัญชีแสดงปริมาณวัสดุและแรงงาน

ส่วนราชการ สำนักงานเทศบาลตำบลดอนศิลา
 โครงการ ขุดลอกอ่างเก็บน้ำจำตอง บ้านช่องลม หมู่ที่ 3 ตำบลดอนศิลา อำเภอเวียงชัย จังหวัดเชียงราย
 สถานที่ก่อสร้าง อ่างเก็บน้ำจำตอง บ้านช่องลม หมู่ที่ 3 ตำบลดอนศิลา อำเภอเวียงชัย จังหวัดเชียงราย
 ปริมาณงาน พื้นที่ขุดลอกประมาณ 28 ไร่ หรือปริมาตรดินขุดไม่น้อยกว่า 44,800.00 ลูกบาศก์เมตร ความลึก 1.00 เมตร พร้อมตกแต่งคันดิน
 ประมาณราคาเมื่อ วันที่ 12 มีนาคม 2563 ตามแบบสำนักงานเทศบาลตำบลดอนศิลา
 ราคาน้ำมันดีเซล ที่ อ.เมืองเชียงราย 24.49 บาท/ลิตร ใช้ราคาน้ำมันเฉลี่ยลิตรละ 24.00-24.99 บาท/ลิตร

หน้าที่ 1/1

ที่	รายการ	จำนวน	หน่วย	ค่าวัสดุ		ค่าแรงงาน		รวมเป็นเงิน	หมายเหตุ
				ราคา/หน่วย	เป็นเงิน	ราคา/หน่วย	เป็นเงิน		
1	งานขุดลอก								
	ค่าขุดลอกด้วยรถขุด	44,800.00	ลบ.ม.			26.38	1,181,824.00	1,181,824.00	
2	ค่าสูบน้ำระหว่างก่อสร้าง	20,000.00	ลบ.ม.			0.63	12,600.00	12,600.00	
	รวมเป็นเงิน						1,194,424.00	1,194,424.00	
	ยอดยกไป						1,194,424.00	1,194,424.00	

(ลงชื่อ).....ผู้ประมาณราคา

(นายบุญยริก นันติ)
ผู้ช่วยนายช่างโยธา

(ลงชื่อ).....ตรวจ

(นายประมุข ขวางค์)
ผู้อำนวยการกองช่าง

ตารางรายชื่อจังหวัด
ที่กำหนดให้อยู่ในพื้นที่ฝนตกชุก
ตามตาราง Factor F งานก่อสร้างชลประทาน

จังหวัดที่มีปริมาณน้ำฝนเฉลี่ยต่อปีมากกว่า 1,600 มม.

จังหวัด	การใช้ค่า Factor F จากตาราง Factor F งานก่อสร้างชลประทาน
กรุงเทพมหานคร	ใช้ Factor F ฝนตกชุก 1
กระบี่	ใช้ Factor F ฝนตกชุก 1
จันทบุรี	ใช้ Factor F ฝนตกชุก 1
ชุมพร	ใช้ Factor F ฝนตกชุก 1
เชียงใหม่	ใช้ Factor F ฝนตกชุก 1
ตรัง	ใช้ Factor F ฝนตกชุก 1
ตราด	ใช้ Factor F ฝนตกชุก 2
นครนายก	ใช้ Factor F ฝนตกชุก 1
นครพนม	ใช้ Factor F ฝนตกชุก 2
นครศรีธรรมราช	ใช้ Factor F ฝนตกชุก 2
นราธิวาส	ใช้ Factor F ฝนตกชุก 2
บึงกาฬ	ใช้ Factor F ฝนตกชุก 2
ปราจีนบุรี	ใช้ Factor F ฝนตกชุก 1
พังงา	ใช้ Factor F ฝนตกชุก 2
พัทลุง	ใช้ Factor F ฝนตกชุก 1
ภูเก็ต	ใช้ Factor F ฝนตกชุก 1
ยะลา	ใช้ Factor F ฝนตกชุก 1
ระนอง	ใช้ Factor F ฝนตกชุก 2
สกลนคร	ใช้ Factor F ฝนตกชุก 1
สงขลา	ใช้ Factor F ฝนตกชุก 2
สตูล	ใช้ Factor F ฝนตกชุก 1
หนองคาย	ใช้ Factor F ฝนตกชุก 1

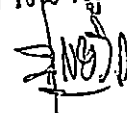
สำเนาถูกต้อง

(นายบุญยริก นันติ)
ผู้อำนวยการช่างโยธา

ตาราง Factor F งานก่อสร้างชลประทาน

เงินล่วงหน้าจ่าย 0 % ดอกเบี้ยเงินกู้ 6 % ต่อปี
 เงินประกันผลงานหัก 0 % ค่าภาษีมูลค่าเพิ่ม(VAT) 7 %

ค่างาน (ทุน)	ค่าใช้จ่ายในการดำเนินงานก่อสร้าง %				รวม ในรูป Factor	ภาษีมูลค่าเพิ่ม VAT	Factor F	Factor F ฝนชุก 1	Factor F ฝนชุก 2
	ค่า จำนวนการ	ค่า ดอกเบี้ย	ค่า กำไร	รวม ค่าใช้จ่าย					
< 5	18.4963	1.0000	5.5000	24.9963	1.2500	1.0700	1.3375	1.3563	1.3752
10	15.3370	1.0000	5.5000	21.8370	1.2184	1.0700	1.3037	1.3247	1.3457
20	11.3963	1.0000	5.5000	17.8963	1.1790	1.0700	1.2615	1.2818	1.3022
30	10.0513	1.0000	5.5000	16.5513	1.1655	1.0700	1.2471	1.2679	1.2887
40	9.1041	1.0000	5.0000	15.1041	1.1510	1.0700	1.2316	1.2522	1.2728
50	8.5496	1.0000	5.0000	14.5496	1.1455	1.0700	1.2257	1.2464	1.2670
60	7.9184	1.0000	5.0000	13.9184	1.1392	1.0700	1.2189	1.2389	1.2590
70	7.4369	1.0000	4.5000	12.9369	1.1294	1.0700	1.2084	1.2285	1.2485
80	7.0499	1.0000	4.5000	12.5499	1.1255	1.0700	1.2043	1.2244	1.2445
90	6.7304	1.0000	4.5000	12.2304	1.1223	1.0700	1.2009	1.2211	1.2412
100	6.4509	1.0000	4.5000	11.9509	1.1195	1.0700	1.1979	1.2177	1.2375
110	6.2204	1.0000	4.0000	11.2204	1.1122	1.0700	1.1901	1.2100	1.2300
120	6.0100	1.0000	4.0000	11.0100	1.1101	1.0700	1.1878	1.2075	1.2272
130	5.8345	1.0000	4.0000	10.8345	1.1083	1.0700	1.1859	1.2058	1.2256
140	5.6687	1.0000	4.0000	10.6687	1.1067	1.0700	1.1842	1.2038	1.2234
150	5.5195	1.0000	4.0000	10.5195	1.1052	1.0700	1.1826	1.2020	1.2214
160	5.3949	1.0000	4.0000	10.3949	1.1039	1.0700	1.1812	1.2008	1.2204
170	5.2718	1.0000	4.0000	10.2718	1.1027	1.0700	1.1799	1.1993	1.2187
180	5.1694	1.0000	4.0000	10.1694	1.1017	1.0700	1.1788	1.1984	1.2180
190	5.0759	1.0000	3.5000	9.5759	1.0958	1.0700	1.1725	1.1923	1.2121
200	4.9799	1.0000	3.5000	9.4799	1.0948	1.0700	1.1714	1.1911	1.2107
210	4.8907	1.0000	3.5000	9.3907	1.0939	1.0700	1.1705	1.1900	1.2095
220	4.8180	1.0000	3.5000	9.3180	1.0932	1.0700	1.1697	1.1894	1.2091
230	4.7403	1.0000	3.5000	9.2403	1.0924	1.0700	1.1689	1.1884	1.2080
240	4.6779	1.0000	3.5000	9.1779	1.0918	1.0700	1.1682	1.1880	1.2077
250	4.6094	1.0000	3.5000	9.1094	1.0911	1.0700	1.1675	1.1871	1.2067
260	4.5449	1.0000	3.5000	9.0449	1.0904	1.0700	1.1668	1.1863	1.2058
270	4.4944	1.0000	3.5000	8.9944	1.0899	1.0700	1.1662	1.1860	1.2057
280	4.4367	1.0000	3.5000	8.9367	1.0894	1.0700	1.1656	1.1852	1.2048
290	4.3820	1.0000	3.5000	8.8820	1.0888	1.0700	1.1650	1.1845	1.2041
300	4.3300	1.0000	3.5000	8.8300	1.0883	1.0700	1.1645	1.1839	1.2033
350	4.1249	1.0000	3.5000	8.6249	1.0862	1.0700	1.1623	1.1818	1.2014
400	3.9528	1.0000	3.5000	8.4528	1.0845	1.0700	1.1604	1.1799	1.1993
450	3.8116	1.0000	3.5000	8.3116	1.0831	1.0700	1.1589	1.1783	1.1977
500	3.6936	1.0000	3.5000	8.1936	1.0819	1.0700	1.1577	1.1770	1.1964
600	3.5070	1.0000	3.5000	8.0070	1.0801	1.0700	1.1557	1.1750	1.1944
700	3.3557	1.0000	3.5000	7.8557	1.0786	1.0700	1.1541	1.1732	1.1924
800	3.2354	1.0000	3.5000	7.7354	1.0774	1.0700	1.1528	1.1718	1.1909
900	3.1478	1.0000	3.5000	7.6478	1.0765	1.0700	1.1518	1.1710	1.1902
1000	3.0766	1.0000	3.5000	7.5766	1.0758	1.0700	1.1511	1.1704	1.1897
> 1000	3.0766	1.0000	3.5000	7.5766	1.0758	1.0700	1.1511	1.1704	1.1897

หมายเหตุ 1 กรณีค่างานอยู่ระหว่างช่วงของค่างานต้นทวนที่กำหนด ให้เทียบอัตราส่วนเพื่อหาค่า FACTOR F

2 ช่องรวมในรูป Factor เป็น Factor F ของงานเงินกู้

สำเนาถูกต้อง

(นายปุณยกริก นันตี)
 ผู้ช่วยนายช่างโยธา



เทศบาลตำบลคอนทิลา
อำเภอเวียงชัย จังหวัดเชียงราย

โครงการ จุดล่ออ่างเก็บน้ำจืดอง
หมู่ที่ 3 บ้านช่องลม ตำบลคอนทิลา
อำเภอเวียงชัย จังหวัดเชียงราย

แบบแสดง

สำรวจ / ออกแบบ | ผู้ช่วยนายช่างโยธา

นายไดยริท นันติ

เขียนแบบ | ผู้ช่วยนายช่างโยธา

นายไดยริท นันติ

วิศวกร

ตรวจ | ผู้อำนวยการกองช่าง

นายประจวบ ชรวลสี

เห็นชอบ | ปลัดเทศบาลตำบลคอนทิลา

นายพิทักษ์ นวทอง

อนุมัติ | นายกเทศมนตรีตำบลคอนทิลา

นายพิทักษ์ นวทอง
ปลัดเทศบาล ปฏิบัติหน้าที่
นายกเทศมนตรีตำบลคอนทิลา

วัน / เดือน / ปี | เลขที่แบบ

25 กุมภาพันธ์ 2563

01

02

จุดล่ออ่างเก็บน้ำจืดอง บ้านช่องลม หมู่ที่ 3 ตำบลคอนทิลา อำเภอเวียงชัย จังหวัดเชียงราย
ปริมาตรดินขุดไม่น้อยกว่า 44,800.00 ลูกบาศก์เมตร ความลึก 1.00 เมตร



ราคาขายปลีกภูมิภาค 12 มี.ค. 2563

(หน่วยแสดงเป็น บาท/ลิตร ยกเว้น NGV เป็น บาท/กก.)

ราคาขายปลีกภูมิภาค 12 มี.ค. 2563

ค่าปรับหรือลดราคาพิเศษ

อำเภอ	* ราคาที่ไม่รวมภาษีบำรุงท้องที่ (ถ้ามี)							
	เบนซิน	Diesel	B10	B20	NGV	2562	2563	2564
เมืองเขียงราย	28.34	24.49	21.49	20.99	31.16	23.75	23.48	20.
เวียงชัย	28.38	24.53	21.53	21.03	31.20	23.79	23.52	20.
เขียงของ	28.52	24.67	21.67	21.17	31.34	23.93	23.66	20.
เทิง	28.39	24.54	21.54	21.04	31.21	23.80	23.53	20.
พาน	28.31	24.46	21.46	20.96	31.13	23.72	23.45	20.
ป่าแดด	28.30	24.45	21.45	20.95	31.12	23.71	23.44	20.
แม่จัน	28.40	24.55	21.55	21.05	31.22	23.81	23.54	20.
เขียงแสน	28.48	24.63	21.63	21.13	31.30	23.89	23.62	20.
แม่สาย	28.43	24.58	21.58	21.08	31.25	23.84	23.57	20.
แม่สรวย	28.34	24.49	21.49	20.99	31.16	23.75	23.48	20.
เวียงป่าเป้า	28.33	24.48	21.48	20.98	31.15	23.74	23.47	20.
พญาเม็งราย	28.41	24.56	21.56	21.06	31.23	23.82	23.55	20.
เวียงแก่น	28.55	24.70	21.70	21.20	31.37	23.96	23.69	20.
ขุนตาล	28.41	24.56	21.56	21.06	31.23	23.82	23.55	20.
แม่ฟ้าหลวง	28.40	24.55	21.55	21.05	31.22	23.81	23.54	20.
แม่ลาว	28.32	24.47	21.47	20.97	31.14	23.73	23.46	20.
ดอยหลวง	28.41	24.56	21.56	21.06	31.23	23.82	23.55	20.
เวียงเชียงรุ้ง	28.34	24.49	21.49	20.99	31.16	23.75	23.48	20.

สำเนาถูกต้อง

 (นายบุญยริก นันติ)
 ผู้ช่วยนายช่างโยธา

อัตราราคางานดิน
งานก่อสร้างชลประทาน

ราคาน้ำมันโซล่าที่ อ.เมือง 24.00 - 24.99 บาท/ลิตร

ลำดับ ที่	ลักษณะงาน	หน่วย	ค่าใช้จ่าย (บาท/หน่วย)	ค่าเสื่อมราคา (บาท/หน่วย)		อัตราราคา (บาท/หน่วย)	
				ปกติ	ฝนตกชุก	ปกติ	ฝนตกชุก
1	งานวางป่า						
	ค่าตากถาง	ตร.ม.	1.06	0.16	0.20	1.22	1.26
	ค่าตากถางและล้มต้นไม้	ตร.ม.	2.12	0.33	0.41	2.45	2.53
2	งานลูกรังบดอัดแน่น วัสดุคัดเลือก						
	ค่าขุด	ลบ.ม. หลวม	16.17	2.97	3.71	19.14	19.88
	ค่าบดอัด	ลบ.ม. แน่น	39.18	12.96	16.20	52.14	55.38
3	งานพื้นทาง (หินคลุก)						
	ค่าบดอัด	ลบ.ม. แน่น	57.27	25.71	32.14	82.98	89.41
	ค่าผสมคลุกเคล้า (BLEND)	ลบ.ม. แน่น	19.92	4.20	5.25	24.12	25.17
4	ค่าขุดเปิดหน้าดิน	ลบ.ม. ปกติ	14.17	3.02	3.78	17.19	17.95
5	ค่าขุดดินด้วยเครื่องจักร	ลบ.ม. ปกติ	14.55	2.67	3.34	17.22	17.89
6	ค่าตัดดิน	ลบ.ม. หลวม	6.77	1.70	2.13	8.47	8.90
7	งานดินขุดยก						
	ค่าขุด	ลบ.ม. ปกติ	27.07	3.34	4.18	30.41	31.25
	ค่าคันและตัก	ลบ.ม. หลวม	33.33	5.18	6.48	38.51	39.81
8	งานขุดลอก						
	ค่าขุดลอกด้วยรถขุด	ลบ.ม. ปกติ	22.30	4.08	4.08	26.38	26.38
	ค่าขุดลอกด้วยเรือขุด	ลบ.ม. ปกติ	47.27	21.60	21.60	68.87	68.87
9	ค่ากำจัดวัชพืชด้วยเรือ	ตัน	43.57	12.46	12.46	56.03	56.03
10	งานระเบิดหิน						
	ค่าระเบิดหิน	ลบ.ม. ปกติ					
	ค่าคันและตัก	ลบ.ม. หลวม	31.96	5.75	7.19	37.71	39.15
11	งานบดอัดแน่นด้วยเครื่องจักร (งานทั่วไป)						
	ค่าบดอัดแน่นด้วยเครื่องจักร 85%	ลบ.ม. แน่น	29.39	10.80	13.50	40.19	42.89
	ค่าบดอัดแน่นด้วยเครื่องจักร 95%	ลบ.ม. แน่น	32.65	10.80	13.50	43.45	46.15
12	งานบดอัดแน่นด้วยเครื่องจักร (งานเขื่อน)						
	ค่าบดอัดแน่นด้วยเครื่องจักร 95%	ลบ.ม. แน่น	32.64	11.40	14.25	44.04	46.89
	ค่าบดอัดแน่นด้วยเครื่องจักร 98%	ลบ.ม. แน่น	35.90	11.40	14.25	47.30	50.15
13	ค่าสูบน้ำระหว่างก่อสร้าง	ลบ.ม. ปกติ	0.55	0.08	0.08	0.63	0.63

สำเนาถูกต้อง



(นายบุญยริก นันติ)
ผู้ช่วยนายช่างโยธา

ตารางค่าขนส่งวัสดุก่อสร้าง รถมอเตอร์ 10 ล้อ(กรณีน้ำหนักรวมไม่เกิน 25 ตัน)

ภูมิภาคเป็น ที่ราบ ทิวทางลาดยาง และการจราจรปกติ

ราคามัถันเชื้อเพลิงโซล่าที่อำเภอเมือง 26.00 - 26.99 บาท / ลิตร

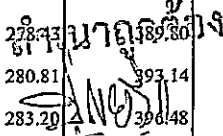
ระยะ ขนส่ง กม.	ค่าบรรทุก บาท / ตัน	ค่าบรรทุก บาท / ลบ.ม.	ระยะ ขนส่ง กม.	ค่าบรรทุก บาท / ตัน	ค่าบรรทุก บาท / ลบ.ม.	ระยะ ขนส่ง กม.	ค่าบรรทุก บาท / ตัน	ค่าบรรทุก บาท / ลบ.ม.
1	7.99	11.19	41	97.55	136.57	81	191.54	268.15
2	9.68	13.55	42	99.90	139.86	82	193.79	271.30
3	11.37	15.92	43	102.24	143.13	83	196.16	274.63
4	13.06	18.28	44	104.59	146.43	84	198.55	277.97
5	14.75	20.64	45	106.93	149.71	85	200.95	281.33
6	16.43	23.00	46	109.29	153.01	86	203.23	284.53
7	18.12	25.37	47	111.63	156.28	87	205.52	287.73
8	20.04	28.06	48	113.98	159.58	88	207.96	291.14
9	22.39	31.35	49	116.31	162.84	89	210.27	294.37
10	24.74	34.64	50	118.66	166.13	90	212.58	297.62
11	27.09	37.92	51	121.03	169.44	91	215.05	301.07
12	29.44	41.21	52	123.36	172.70	92	217.39	304.35
13	31.78	44.50	53	125.71	175.99	93	219.74	307.63
14	34.13	47.79	54	128.08	179.31	94	222.09	310.93
15	36.48	51.07	55	130.41	182.57	95	224.31	314.03
16	38.83	54.36	56	132.75	185.85	96	226.68	317.35
17	41.18	57.65	57	135.11	189.15	97	229.06	320.68
18	43.52	60.93	58	137.48	192.48	98	231.45	324.04
19	45.88	64.23	59	139.82	195.74	99	233.86	327.40
20	48.22	67.51	60	142.16	199.02	100	236.10	330.54
21	50.57	70.80	61	144.52	202.33	101	238.53	333.94
22	52.92	74.09	62	146.89	205.65	102	240.78	337.10
23	55.26	77.37	63	149.21	208.90	103	243.23	340.52
24	57.62	80.66	64	151.54	212.16	104	245.50	343.70
25	59.97	83.96	65	153.89	215.44	105	247.96	347.15
26	62.31	87.24	66	156.24	218.74	106	250.25	350.35
27	64.66	90.53	67	158.61	222.06	107	252.54	353.55
28	67.02	93.82	68	160.92	225.29	108	254.84	356.77
29	69.35	97.09	69	163.32	228.64	109	257.34	360.28
30	71.71	100.39	70	165.64	231.90	110	259.66	363.52
31	74.05	103.66	71	167.98	235.18	111	261.98	366.77
32	76.41	106.97	72	170.33	238.47	112	264.31	370.03
33	78.76	110.26	73	172.70	241.78	113	266.64	373.30
34	81.11	113.55	74	175.07	245.10	114	268.98	376.58
35	83.44	116.82	75	177.37	248.31	115	271.33	379.87
36	85.80	120.12	76	179.77	251.67	116	273.69	383.17
37	88.15	123.41	77	182.08	254.91	117	276.06	386.48
38	90.50	126.71	78	184.40	258.16	118	278.43	389.80
39	92.85	129.99	79	186.84	261.57	119	280.81	393.14
40	95.19	133.27	80	189.18	264.86	120	283.20	396.48

 (นายบุญยกริก นันต)

ผู้ช่วยนายช่างโยธา



เทศบาลตำบลคอนศิลา
อำเภอเวียงชัย จังหวัดเชียงราย

โครงการ ขุดลอกอ่างเก็บน้ำจืดของ
หมู่ที่ 3 บ้านช่องลม ตำบลคอนศิลา
อำเภอเวียงชัย จังหวัดเชียงราย

แบบแปลน

สำรวจ / ออกแบบ ผู้ช่วยนายช่างโยธา

นายปงอุยศักดิ์ นันติ

เขียนแบบ ผู้ช่วยนายช่างโยธา

นายปงอุยศักดิ์ นันติ

วิศวกร

ตรวจ ผู้อำนวยการกองช่าง

นายประมุข ชวรงค์

เห็นชอบ ปลัดเทศบาลตำบลคอนศิลา

นายวิสิทธิ์ นาทอง

อนุมัติ นายกเทศมนตรีตำบลคอนศิลา

นายวิสิทธิ์ นาทอง
ปลัดเทศบาล ปฏิบัติหน้าที่
นายกเทศมนตรีตำบลคอนศิลา

วัน / เดือน / ปี เลขที่แบบ

25 กุมภาพันธ์ 2563 02
02

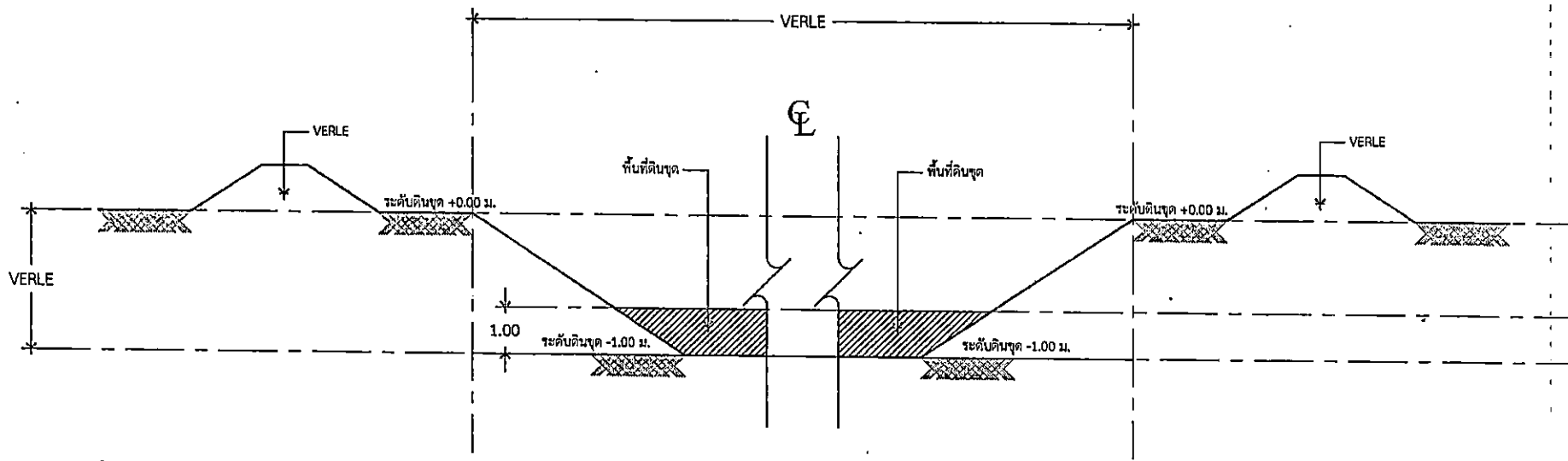

ขุดลอกอ่างเก็บน้ำจืดของ บ้านช่องลม หมู่ที่ 3 ตำบลคอนศิลา อำเภอเวียงชัย จังหวัดเชียงราย
ปริมาตรดินขุดไม่น้อยกว่า 44,800.00 ลูกบาศก์เมตร ความลึก 1.00 เมตร

รูปตัด A - A
SCALE 1 : 50



แบบ มาตรฐานใช้ในงานก่อสร้าง

แบบป้ายประชาสัมพันธ์โครงการก่อสร้าง

เทศบาลนครเชียงราย อำเภอเมือง จังหวัดเชียงราย

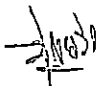

(นายปฎุยริก นันติ)
ผู้ช่วยนายกช่างโยธา

แบบเลขที่ E,002 /2562

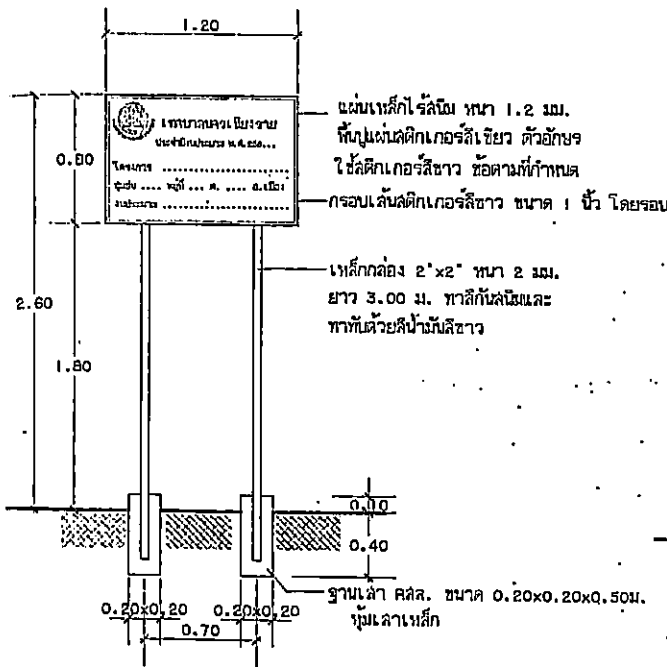
ฝ่ายแบบแผนและก่อสร้าง กองช่าง เทศบาลนครเชียงราย

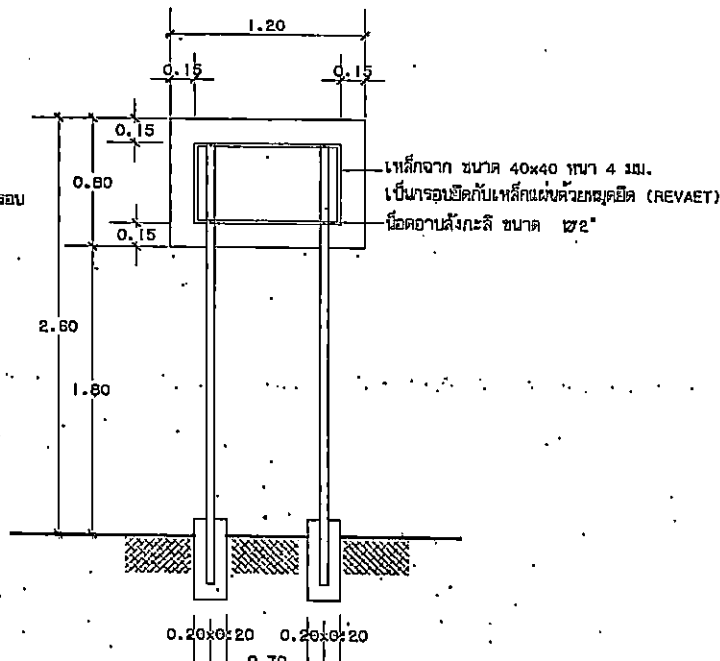

รูปด้านหน้า



รูปด้านหลัง

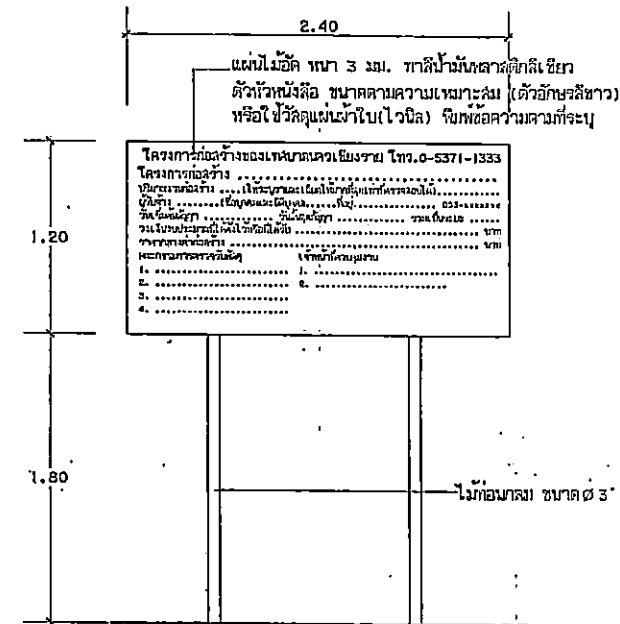

แบบป้ายประชาสัมพันธ์ระหว่างการก่อสร้าง

- พื้นและตัวอักษรข้อความให้ใช้สีดิกเกอร์ 3M หรือเทียบเท่า
- ตราสัญลักษณ์ (โลโก้) ดิกเกอร์ เหล็กบาลนครเชียงราย ขนาด ไม่น้อยกว่า ๘ ๘"

แบบป้ายประชาสัมพันธ์โครงการก่อสร้าง แบบถาวร (ภายหลังการก่อสร้างแล้วเสร็จ)

แบบป้ายประชาสัมพันธ์โครงการก่อสร้าง

(นายปณัฐกร นันตี)

ผู้ช่วยนายช่างโยธา
แบบเลขที่ E 002 /2562



เทศบาลนครเชียงราย แบบ มาตรฐานใช้ในงานก่อสร้าง ของเทศบาลนครเชียงราย อำเภอเมืองเชียงราย จังหวัดเชียงราย	เขียนแบบ	ตรวจ	ตรวจ	เห็นชอบ	แผนที่
	นายประสิทธิ์ จันทร์ทอง	นายรัตนชัย สิมรัมย์	นายประสิทธิ์ จันทร์ทอง	นายภูวดิ วรพงษ์	
	ทนายฝ่ายแบบแผนและก่อสร้าง	วิลากรโยธา	ทนายฝ่ายแบบแผนและก่อสร้าง	ปลัดเทศบาล	
	คำนวณ-ออกแบบ	ตรวจ	ตรวจ	อนุมัติ	
	นาย วิยากร ใจกล้า	นายเดวิดกรศรี นันตีกุลถาวร	นาย ธเนศ โคนทอง	นายวินัย จงสุทธนามณี	
วิลากรโยธา	ทนาย งานวิศวกรรม	รองปลัดเทศบาล, รก. ผู้อำนวยการกองช่าง	นายกเทศมนตรี		

สรุปผลการประมาณราคาก่อสร้าง

ประเภท งานชลประทาน
 เจ้าของ สำนักงานเทศบาลตำบลดอนศิลา
 โครงการ ขุดสระเก็บน้ำประปาหมู่บ้าน บ้านจอเจริญ หมู่ที่ 4 ตำบลดอนศิลา อำเภอเวียงชัย จังหวัดเชียงราย
 สถานที่ก่อสร้าง บ้านจอเจริญ หมู่ที่ 4 ตำบลดอนศิลา อำเภอเวียงชัย จังหวัดเชียงราย
 หน่วยงานออกแบบแปลนและรายการ กองช่าง/สำนักงานเทศบาลตำบลดอนศิลา
 ประมาณราคาตามแบบ ปร.4 จำนวน 1 แผ่น
 ประมาณราคาเมื่อ วันที่ 12 มีนาคม 2563

ลำดับที่	รายการ	ค่าวัสดุและค่าแรงงาน รวมเป็นเงิน (บาท)	FACTOR-F	ค่าก่อสร้างทั้งหมด รวมเป็นเงิน (บาท)	หมายเหตุ
1	ประเภทไม่พิจารณาปรับราคา				
2	ประเภทงานอาคาร				
3	ประเภทงานทาง				
4	ประเภทงานชลประทาน	76,977.52	1.3563	104,404.61	
5	ประเภทงานสะพานและท่อเหลี่ยม				
	เงื่อนไข				
	เงินล่วงหน้าจ่าย.....0....%				
	เงินประกันผลงานหัก.....0....%				
	ดอกเบี้ยเงินกู้.....6....%				
	ภาษีมูลค่าเพิ่ม.....7....%				
6	ป้ายประชาสัมพันธ์โครงการจำนวน 1 ป้าย				
สรุป	รวมค่าก่อสร้างเป็นเงิน			104,404.61	
	ขอเบิกจ่ายเพียง			104,400.00	
	ตัวอักษร	(หนึ่งแสนสี่พันสี่ร้อยบาทถ้วน)			

(ลงชื่อ)..........ผู้ประมาณราคา
 (นายบุญยริก นันติ)

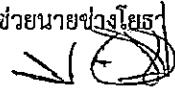
ผู้ช่วยนายช่างโยธา

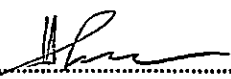
 (ลงชื่อ).....ตรวจ
 (นายประมุข ขรวงศ์)
 ผู้อำนวยการกองช่าง

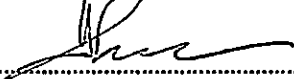
เห็นชอบ
 (ลงชื่อ)..........
 (นายทวีศักดิ์ นาทอง)
 ปลัดเทศบาลตำบลดอนศิลา

อนุมัติ
 (ลงชื่อ)..........
 (นายทวีศักดิ์ นาทอง)
 ปลัดเทศบาล ปฏิบัติหน้าที่
 นายกเทศมนตรีตำบลดอนศิลา

ตารางรายชื่อจังหวัด
ที่กำหนดให้อยู่ในพื้นที่ฝนตกชุก
ตามตาราง Factor F งานก่อสร้างชลประทาน

จังหวัดที่มีปริมาณน้ำฝนเฉลี่ยต่อปีมากกว่า 1,600 มม.

จังหวัด	การใช้ค่า Factor F จากตาราง Factor F งานก่อสร้างชลประทาน
กรุงเทพมหานคร	ใช้ Factor F ฝนตกชุก 1
กระบี่	ใช้ Factor F ฝนตกชุก 1
จันทบุรี	ใช้ Factor F ฝนตกชุก 1
ชุมพร	ใช้ Factor F ฝนตกชุก 1
เชียงใหม่	ใช้ Factor F ฝนตกชุก 1
ตรัง	ใช้ Factor F ฝนตกชุก 1
ตราด	ใช้ Factor F ฝนตกชุก 2
นครนายก	ใช้ Factor F ฝนตกชุก 1
นครพนม	ใช้ Factor F ฝนตกชุก 2
นครศรีธรรมราช	ใช้ Factor F ฝนตกชุก 2
นราธิวาส	ใช้ Factor F ฝนตกชุก 2
บึงกาฬ	ใช้ Factor F ฝนตกชุก 2
ปราจีนบุรี	ใช้ Factor F ฝนตกชุก 1
พังงา	ใช้ Factor F ฝนตกชุก 2
พัทลุง	ใช้ Factor F ฝนตกชุก 1
ภูเก็ต	ใช้ Factor F ฝนตกชุก 1
ยะลา	ใช้ Factor F ฝนตกชุก 1
ระนอง	ใช้ Factor F ฝนตกชุก 2
สกลนคร	ใช้ Factor F ฝนตกชุก 1
สงขลา	ใช้ Factor F ฝนตกชุก 2
สตูล	ใช้ Factor F ฝนตกชุก 1
หนองคาย	ใช้ Factor F ฝนตกชุก 1

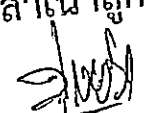
สำเนาถูกต้อง

(นายบุญยริก นันติ)
ผู้ช่วยนายช่างโยธา

ตาราง Factor F งานก่อสร้างชลประทาน

เงินล่วงหน้าจ่าย 0 % ดอกเบี้ยเงินกู้ 6 % ต่อปี
 เงินประกันผลงานหัก 0 % ค่าภาษีมูลค่าเพิ่ม(VAT) 7 %

ค่างาน (บาท)	ค่าใช้จ่ายในการดำเนินงานก่อสร้าง %				รวม ใบรูป Factor	ภาษีมูลค่าเพิ่ม VAT	Factor F	Factor F	
	ค่า จำนวนการ	ค่า ดอกเบี้ย	ค่า กำไร	รวม ค่าใช้จ่าย				ผนวก 1	ผนวก 2
< 5	18.4963	1.0000	5.5000	24.9963	1.2500	1.0700	1.3375	1.3563	1.3752
10	15.3370	1.0000	5.5000	21.8370	1.2184	1.0700	1.3037	1.3247	1.3457
20	11.3963	1.0000	5.5000	17.8963	1.1790	1.0700	1.2615	1.2818	1.3022
30	10.0513	1.0000	5.5000	16.5513	1.1655	1.0700	1.2471	1.2679	1.2887
40	9.1041	1.0000	5.0000	15.1041	1.1510	1.0700	1.2316	1.2522	1.2728
50	8.5496	1.0000	5.0000	14.5496	1.1455	1.0700	1.2257	1.2464	1.2670
60	7.9184	1.0000	5.0000	13.9184	1.1392	1.0700	1.2189	1.2389	1.2590
70	7.4369	1.0000	4.5000	12.9369	1.1294	1.0700	1.2084	1.2285	1.2485
80	7.0499	1.0000	4.5000	12.5499	1.1255	1.0700	1.2043	1.2244	1.2445
90	6.7304	1.0000	4.5000	12.2304	1.1223	1.0700	1.2009	1.2211	1.2412
100	6.4509	1.0000	4.5000	11.9509	1.1195	1.0700	1.1979	1.2177	1.2375
110	6.2204	1.0000	4.0000	11.2204	1.1122	1.0700	1.1901	1.2100	1.2300
120	6.0100	1.0000	4.0000	11.0100	1.1101	1.0700	1.1878	1.2075	1.2272
130	5.8345	1.0000	4.0000	10.8345	1.1083	1.0700	1.1859	1.2058	1.2256
140	5.6687	1.0000	4.0000	10.6687	1.1067	1.0700	1.1842	1.2038	1.2234
150	5.5195	1.0000	4.0000	10.5195	1.1052	1.0700	1.1826	1.2020	1.2214
160	5.3949	1.0000	4.0000	10.3949	1.1039	1.0700	1.1812	1.2008	1.2204
170	5.2718	1.0000	4.0000	10.2718	1.1027	1.0700	1.1799	1.1993	1.2187
180	5.1694	1.0000	4.0000	10.1694	1.1017	1.0700	1.1788	1.1984	1.2180
190	5.0759	1.0000	3.5000	9.5759	1.0958	1.0700	1.1725	1.1923	1.2121
200	4.9799	1.0000	3.5000	9.4799	1.0948	1.0700	1.1714	1.1911	1.2107
210	4.8907	1.0000	3.5000	9.3907	1.0939	1.0700	1.1705	1.1900	1.2095
220	4.8180	1.0000	3.5000	9.3180	1.0932	1.0700	1.1697	1.1894	1.2091
230	4.7403	1.0000	3.5000	9.2403	1.0924	1.0700	1.1689	1.1884	1.2080
240	4.6779	1.0000	3.5000	9.1779	1.0918	1.0700	1.1682	1.1880	1.2077
250	4.6094	1.0000	3.5000	9.1094	1.0911	1.0700	1.1675	1.1871	1.2067
260	4.5449	1.0000	3.5000	9.0449	1.0904	1.0700	1.1668	1.1863	1.2058
270	4.4944	1.0000	3.5000	8.9944	1.0899	1.0700	1.1662	1.1860	1.2057
280	4.4367	1.0000	3.5000	8.9367	1.0894	1.0700	1.1656	1.1852	1.2048
290	4.3820	1.0000	3.5000	8.8820	1.0888	1.0700	1.1650	1.1845	1.2041
300	4.3300	1.0000	3.5000	8.8300	1.0883	1.0700	1.1645	1.1839	1.2033
350	4.1249	1.0000	3.5000	8.6249	1.0862	1.0700	1.1623	1.1818	1.2014
400	3.9528	1.0000	3.5000	8.4528	1.0845	1.0700	1.1604	1.1799	1.1993
450	3.8116	1.0000	3.5000	8.3116	1.0831	1.0700	1.1589	1.1783	1.1977
500	3.6936	1.0000	3.5000	8.1936	1.0819	1.0700	1.1577	1.1770	1.1964
600	3.5070	1.0000	3.5000	8.0070	1.0801	1.0700	1.1557	1.1750	1.1944
700	3.3557	1.0000	3.5000	7.8557	1.0786	1.0700	1.1541	1.1732	1.1924
800	3.2354	1.0000	3.5000	7.7354	1.0774	1.0700	1.1528	1.1718	1.1909
900	3.1478	1.0000	3.5000	7.6478	1.0765	1.0700	1.1518	1.1710	1.1902
1000	3.0766	1.0000	3.5000	7.5766	1.0758	1.0700	1.1511	1.1704	1.1897
> 1000	3.0766	1.0000	3.5000	7.5766	1.0758	1.0700	1.1511	1.1704	1.1897

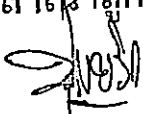
หมายเหตุ 1. กรณีคำนวณอยู่ระหว่างช่วงของค่างานที่ระบุไว้กำหนด ให้เทียบอัตราส่วนเหนือค่า Factor F หรือใช้สูตรคำนวณ
 2. ถ้าเป็นงานเงินกู้หรือจากแหล่งอื่นจึงไม่ต้องชำระภาษีมูลค่าเพิ่ม ให้ใช้ Factor F ในช่อง "รวมใบรูป Factor"

ถ้าเนาถูกต้อง

 (นายบุญยกริก นันติ)
 ผู้ช่วยนายช่างโยธา

ราคาขายปลีกภูมิภาค 12 มี.ค. 2563

(หน่วยแสดงเป็น บาท/ลิตร ยกเว้น NGV เป็น บาท/กก.)

ราคาขายปลีก ภูมิภาค 12 มี.ค. 2563

ราคาเฉลี่ยภูมิภาคอ้างอิง

อำเภอ	ราคาเฉลี่ย	* ราคาที่ไม่รวมภาษีบำรุงท้องที่ (ถ้ามี)						
		ปิโตรแก๊ส	ปิโตรแก๊ส B10	ปิโตรแก๊ส B20	เบนซิน	แก๊ส LPG	แก๊ส NGV	อื่นๆ
เมืองเขียงราย	28.34	24.49	21.49	20.99	31.16	23.75	23.48	20.
เวียงชัย	28.38	24.53	21.53	21.03	31.20	23.79	23.52	20.
เขียงของ	28.52	24.67	21.67	21.17	31.34	23.93	23.66	20.
เทิง	28.39	24.54	21.54	21.04	31.21	23.80	23.53	20.
พาน	28.31	24.46	21.46	20.96	31.13	23.72	23.45	20.
ป่าแดด	28.30	24.45	21.45	20.95	31.12	23.71	23.44	20.
แม่จัน	28.40	24.55	21.55	21.05	31.22	23.81	23.54	20.
เขียงแสน	28.48	24.63	21.63	21.13	31.30	23.89	23.62	20.
แม่สาย	28.43	24.58	21.58	21.08	31.25	23.84	23.57	20.
แม่สรวย	28.34	24.49	21.49	20.99	31.16	23.75	23.48	20.
เวียงป่าเป้า	28.33	24.48	21.48	20.98	31.15	23.74	23.47	20.
พญาเม็งราย	28.41	24.56	21.56	21.06	31.23	23.82	23.55	20.
เวียงแก่น	28.55	24.70	21.70	21.20	31.37	23.96	23.69	20.
ขุนตาล	28.41	24.56	21.56	21.06	31.23	23.82	23.55	20.
แม่ฟ้าหลวง	28.40	24.55	21.55	21.05	31.22	23.81	23.54	20.
แม่ลาว	28.32	24.47	21.47	20.97	31.14	23.73	23.46	20.
ดอยหลวง	28.41	24.56	21.56	21.06	31.23	23.82	23.55	20.
เวียงเชียงรุ้ง	28.34	24.49	21.49	20.99	31.16	23.75	23.48	20.

สำเนาถูกต้อง

 (นายปัญญาริถ นันติ)
 ผู้ช่วยนายช่างโยธา

ตารางค่าขนส่งวัสดุก่อสร้าง รอบบรรทุก 10 ล้อ (กรณีน้ำหนักรวมไม่เกิน 25 ตัน)

ภูมิภาคประเทศเป็น ที่ราบ ลีวทางลาดยาง และภาวะจราจรปกติ

ราคาน้ำมันเชื้อเพลิงชนิดดีเซล ที่อำเภอเมือง 24.00 - 24.99 บาท/ลิตร

ระยะ ขนส่ง กม.	ค่าบรรทุก บาท / ตัน	ค่าบรรทุก บาท / ลบ.ม.	ระยะ ขนส่ง กม.	ค่าบรรทุก บาท / ตัน	ค่าบรรทุก บาท / ลบ.ม.	ระยะ ขนส่ง กม.	ค่าบรรทุก บาท / ตัน	ค่าบรรทุก บาท / ลบ.ม.
1	7.92	11.09	41	94.57	132.39	81	185.64	259.90
2	9.54	13.35	42	96.84	135.58	82	187.82	262.95
3	11.15	15.61	43	99.11	138.75	83	190.12	266.17
4	12.77	17.87	44	101.39	141.95	84	192.43	269.41
5	14.38	20.13	45	103.66	145.12	85	194.76	272.67
6	16.00	22.39	46	105.94	148.32	86	196.97	275.76
7	17.61	24.65	47	108.21	151.49	87	199.19	278.87
8	19.46	27.25	48	110.49	154.69	88	201.55	282.17
9	21.74	30.43	49	112.75	157.85	89	203.79	285.30
10	24.01	33.62	50	115.02	161.03	90	206.03	288.45
11	26.29	36.80	51	117.31	164.24	91	208.43	291.80
12	28.56	39.99	52	119.57	167.40	92	210.69	294.97
13	30.84	43.17	53	121.85	170.59	93	212.97	298.15
14	33.11	46.36	54	124.14	173.80	94	215.25	301.35
15	35.39	49.54	55	126.40	176.96	95	217.39	304.35
16	37.67	52.73	56	128.67	180.14	96	219.69	307.56
17	39.94	55.91	57	130.96	183.34	97	222.00	310.80
18	42.21	59.10	58	133.26	186.57	98	224.32	314.05
19	44.49	62.29	59	135.52	189.73	99	226.65	317.31
20	46.77	65.48	60	137.79	192.91	100	228.82	320.35
21	49.04	68.66	61	140.08	196.11	101	231.17	323.64
22	51.32	71.85	62	142.38	199.33	102	233.36	326.70
23	53.59	75.03	63	144.62	202.47	103	235.73	330.02
24	55.87	78.22	64	146.88	205.64	104	237.93	333.10
25	58.15	81.41	65	149.15	208.82	105	240.32	336.44
26	60.42	84.59	66	151.44	212.01	106	242.53	339.54
27	62.70	87.78	67	153.74	215.23	107	244.75	342.65
28	64.98	90.97	68	155.97	218.36	108	246.97	345.76
29	67.24	94.13	69	158.29	221.61	109	249.41	349.17
30	69.53	97.34	70	160.55	224.77	110	251.65	352.31
31	71.79	100.50	71	162.82	227.94	111	253.90	355.46
32	74.08	103.71	72	165.09	231.13	112	256.15	358.61
33	76.35	106.89	73	167.38	234.34	113	258.41	361.78
34	78.63	110.09	74	169.69	237.56	114	260.68	364.96
35	80.89	113.25	75	171.91	240.67	115	262.96	368.15
36	83.18	116.45	76	174.23	243.93	116	265.25	371.34
37	85.46	119.64	77	176.47	247.06	117	267.54	374.55
38	87.74	122.83	78	178.72	250.21	118	269.84	377.77
39	90.01	126.02	79	181.09	253.52	119	272.15	381.01
40	92.28	129.19	80	183.36	256.70	120	274.46	384.25

นายภูษิต ยี่
 (นายบุญยริศ บุญดี)
 ผู้ช่วยนายช่างโยธา

อัตราราคางานดิน

งานก่อสร้างชลประทาน

ราคาน้ำมันโซล่าที่ อ.เมือง 24.00 - 24.99 บาท/ลิตร

ลำดับ ที่	ลักษณะงาน	หน่วย	ค่าใช้จ่าย (บาท/หน่วย)	ค่าเลื่อมราคา (บาท/หน่วย)		อัตราราคา (บาท/หน่วย)	
				ปกติ	ฝนตกชุก	ปกติ	ฝนตกชุก
1	งานฉาบปา						
	ค่าฉาบฉวย	ตร.ม.	1.06	0.16	0.20	1.22	1.26
2	ค่าฉาบฉวยและลิ่มต้นไม้	ตร.ม.	2.12	0.33	0.41	2.45	2.53
	งานลูกรังบดอัดแน่น วัสดุคัดเลือก						
3	ค่าขุด	ลบ.ม. หลวม	16.17	2.97	3.71	19.14	19.88
	ค่าบดอัด	ลบ.ม. แน่น	39.18	12.96	16.20	52.14	55.38
4	งานพื้นทาง (หินคลุก)						
	ค่าผสมคลุกเคล้า (BLEND)	ลบ.ม. แน่น	19.92	4.20	5.25	24.12	25.17
5	ค่าขุดเปิดหน้าดิน	ลบ.ม. ปกติ	14.17	3.02	3.78	17.19	17.95
6	ค่าขุดดินด้วยเครื่องจักร	ลบ.ม. ปกติ	14.55	2.67	3.34	17.22	17.89
7	ค่าตักดิน	ลบ.ม. หลวม	6.77	1.70	2.13	8.47	8.90
8	งานดินขุดยาก						
	ค่าขุด	ลบ.ม. ปกติ	27.07	3.34	4.18	30.41	31.25
9	ค่าดินและตัก	ลบ.ม. หลวม	33.33	5.18	6.48	38.51	39.81
	งานขุดลอก						
10	ค่าขุดลอกด้วยรถขุด	ลบ.ม. ปกติ	22.30	4.08	4.08	26.38	26.38
	ค่าขุดลอกด้วยเรือขุด	ลบ.ม. ปกติ	47.27	21.60	21.60	68.87	68.87
11	ค่ากำจัดวัชพืชด้วยเรือ	ตัน	43.57	12.46	12.46	56.03	56.03
12	งานระเบิดหิน						
	ค่าระเบิดหิน	ลบ.ม. ปกติ		ใช้อัตราราคางานระเบิดหินของงานปรับปรุงฐานรากฯ			
13	ค่าดินและตัก	ลบ.ม. หลวม	31.96	5.75	7.19	37.71	39.15
	งานบดอัดแน่นด้วยเครื่องจักร (งานทั่วไป)						
14	ค่าบดอัดแน่นด้วยเครื่องจักร 85%	ลบ.ม. แน่น	29.39	10.80	13.50	40.19	42.89
	ค่าบดอัดแน่นด้วยเครื่องจักร 95%	ลบ.ม. แน่น	32.65	10.80	13.50	43.45	46.15
15	งานบดอัดแน่นด้วยเครื่องจักร (งานเขื่อน)						
	ค่าบดอัดแน่นด้วยเครื่องจักร 95%	ลบ.ม. แน่น	32.64	11.40	14.25	44.04	46.89
16	ค่าบดอัดแน่นด้วยเครื่องจักร 98%	ลบ.ม. แน่น	35.90	11.40	14.25	47.30	50.15
17	ค่าสูบน้ำระหว่างก่อสร้าง	ลบ.ม. ปกติ	0.55	0.08	0.08	0.63	0.63

สำเนาถูกต้อง



(นายบุญยริก นันติ)

ผู้ช่วยนายช่างโยธา



เทศบาลตำบลคอนศิลา
อำเภอเวียงชัย จังหวัดเชียงราย

โครงการขุดสระเก็บน้ำประปาหมู่บ้าน
บ้านจอเจริญ หมู่ที่ 4
ตำบลคอนศิลา อำเภอเวียงชัย
จังหวัดเชียงราย







กรมชลประทาน
 อำเภอเวียงชัย จังหวัดเชียงราย

โครงการ จุดระเก็บน้ำประปาหมู่บ้าน
 หมู่ที่ 4 บ้านจอยเจริญ ตำบลลอนศิลา
 อำเภอเวียงชัย จังหวัดเชียงราย

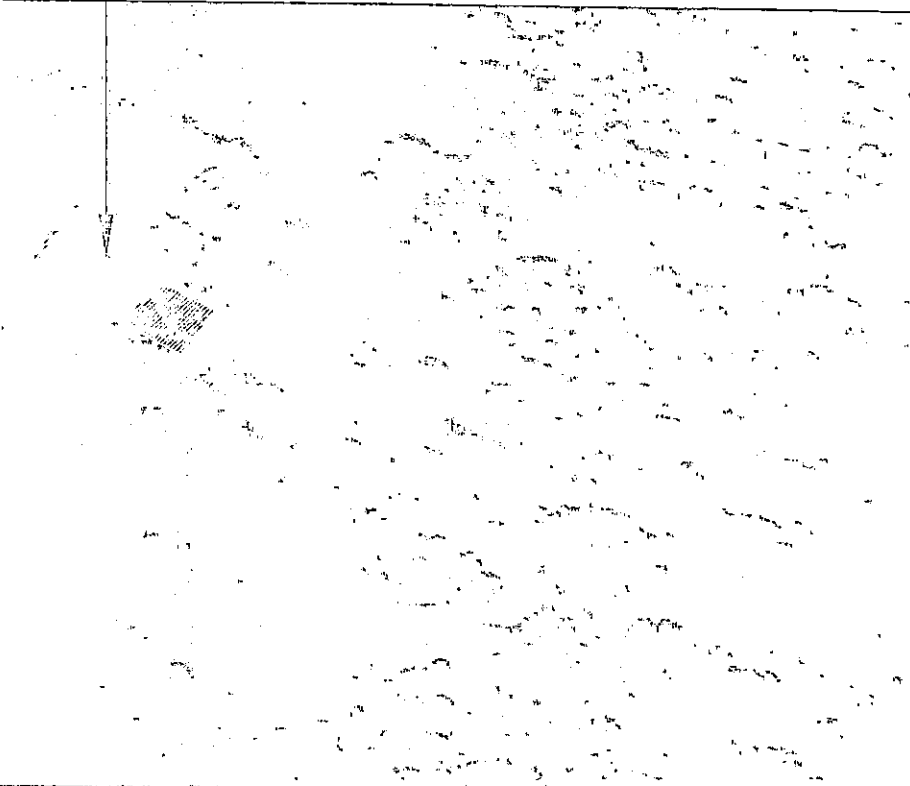
แบบแปลน

จุดระเก็บน้ำประปาหมู่บ้าน บ้านจอยเจริญ หมู่ที่ 4 ตำบลลอนศิลา อำเภอเวียงชัย จังหวัดเชียงราย
 พื้นที่จุดระเก็บน้ำประปาหมู่บ้าน ประมาณ 3 งาน ปริมาตรดินขุดไม่น้อยกว่า 1,992.00 ลูกบาศก์เมตร
 ความลึก 4.00 เมตร พร้อมตกแต่งคันดิน

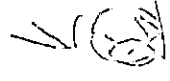

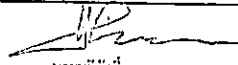
สำรวจ / ออกแบบ	ผู้ช่วยนายช่างโยธา
	 นายป๋วยยึก บันดี
เขียนแบบ	ผู้ช่วยนายช่างโยธา
	 นายป๋วยยึก บันดี
วิศวกร	
ตรวจ	ผู้ชำนาญการก่อสร้าง
	 นายประพงษ์ ขวรงค์
เห็นชอบ	ปลัดเทศบาลตำบลลอนศิลา
	 นายวิชิต นทอง
อนุมัติ	นายกเทศมนตรีตำบลลอนศิลา
	 นายวิชิต นทอง ปลัดเทศบาล ปฏิบัติหน้าที่ นายกเทศมนตรีตำบลลอนศิลา
วัน / เดือน / ปี	เลขที่แบบ
25 กุมภาพันธ์ 2563	01
	02



เทศบาลตำบลคอนสีลา
อำเภอเวียงชัย จังหวัดเชียงราย

โครงการ ขุดสระเก็บน้ำประปาหมู่บ้าน
หมู่ที่ 4 บ้านจ่อเจริญ ตำบลคอนสีลา
อำเภอเวียงชัย จังหวัดเชียงราย

แบบแปลน

สำรวจ / ออกแบบ | ผู้ช่วยนายช่างโยธา

[Signature]
นายบุญเลิศ นันตี

เขียนแบบ | ผู้ช่วยนายช่างโยธา

[Signature]
นายบุญเลิศ นันตี

วิศวกร

ตรวจ | ผู้อำนวยการกองช่าง

[Signature]
นายประมุข ขวรงค์

เห็นชอบ | ปลัดเทศบาลตำบลคอนสีลา

[Signature]
นายทวีศักดิ์ นาทอง

อนุมัติ | นายกเทศมนตรีตำบลคอนสีลา

[Signature]
นายทวีศักดิ์ นาทอง
ปลัดเทศบาล ปฏิบัติหน้าที่
นายกเทศมนตรีตำบลคอนสีลา

วัน / เดือน / ปี | เลขที่แบบ

25 กุมภาพันธ์ 2563 | 02

| 02

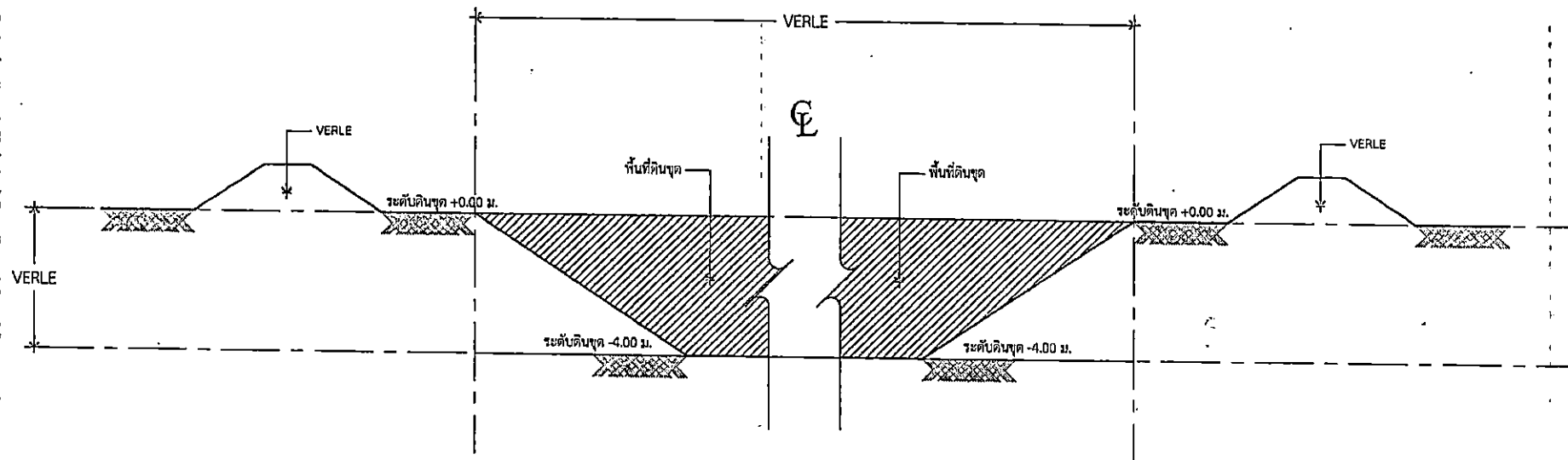

ขุดสระเก็บน้ำประปาหมู่บ้าน บ้านจ่อเจริญ หมู่ที่ 4 ตำบลคอนสีลา อำเภอเวียงชัย จังหวัดเชียงราย
พื้นที่ขุดสระเก็บน้ำประปาหมู่บ้าน ประมาณ 3 งาน หรือปริมาตรดินขุดไม่น้อยกว่า 1,992.00 ลูกบาศก์เมตร
ความลึก 4.00 เมตร พร้อมตกแต่งคันดิน

รูปตัด
SCALE 1 : 50



แบบ มาตรฐานใช้ในงานก่อสร้าง

แบบป้ายประชาสัมพันธ์โครงการก่อสร้าง

เทศบาลนครเชียงใหม่ อำเภอเมือง จังหวัดเชียงใหม่

สำเนาถูกต้อง

แบบเลขที่ E, 002 / 2562 นันต์
ผู้ช่วยศาสตราจารย์

ฝ่ายแบบแผนและก่อสร้าง กองช่าง เทศบาลนครเชียงใหม่

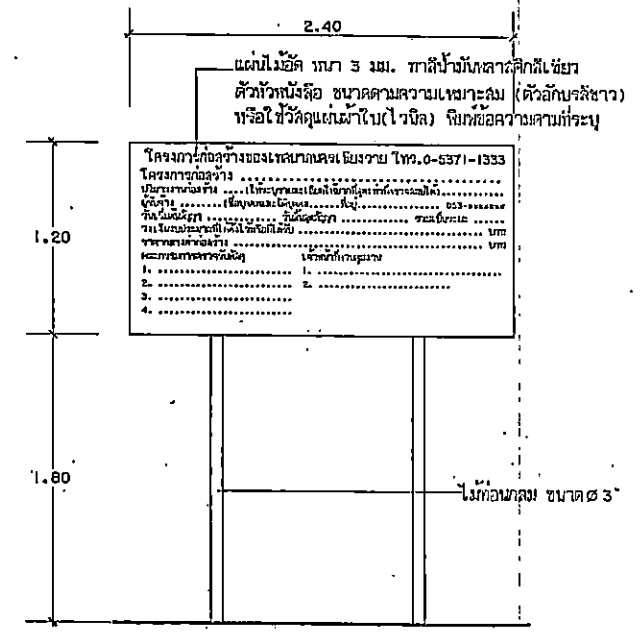
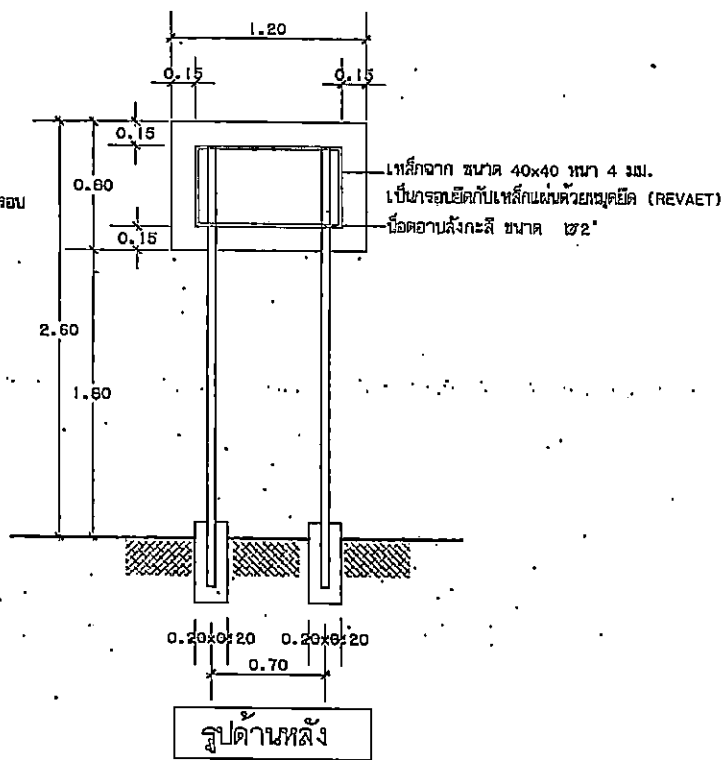
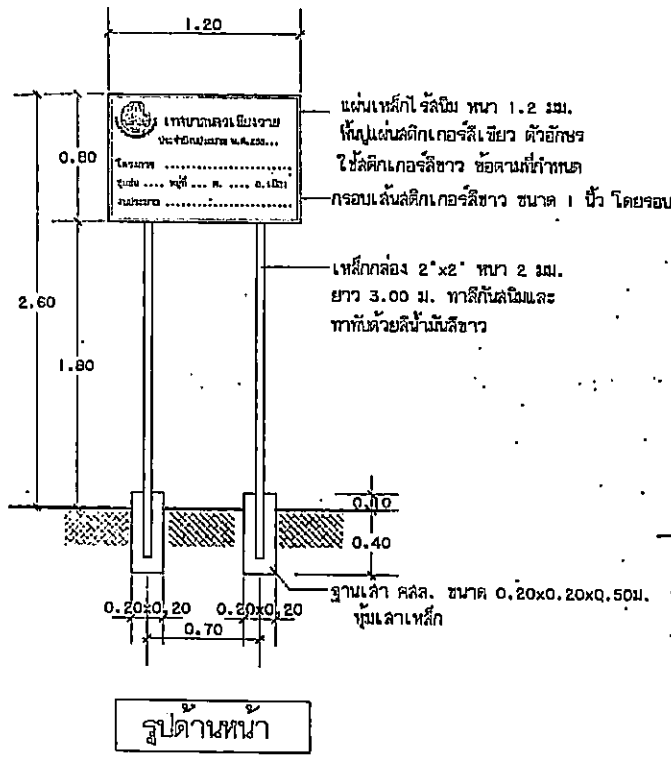

แบบป้ายประชาสัมพันธ์ระหว่างอาคารก่อสร้าง

- ห้ามและตัวอักษรข้อความให้ใช้สติกเกอร์ 3M หรือเทียบเท่า
- คราต์ติดสัญลักษณ์ (โลโก้) สติกเกอร์ เพศบาลนครเชียงราย ขนาด ไม่น้อยกว่า ๑๐"

แบบป้ายประชาสัมพันธ์โครงการก่อสร้าง แบบถาวร (ภายหลังการก่อสร้างแล้วเสร็จ)

แบบป้ายประชาสัมพันธ์โครงการก่อสร้าง (สำหรับอาคาร)

(นายปยุตริภ รัตน์)
แบบเลขที่ E 002 /2562



เทศบาลนครเชียงราย แบบ มาตรฐานใช้ในงานก่อสร้าง ของเทศบาลนครเชียงราย อำเภอเมืองเชียงราย จังหวัดเชียงราย	เขียนแบบ	ตรวจ	ตรวจ	เห็นชอบ
	นายประสิทธิ์ จันทร์ทอง	นายรัตนชัย ลิ้มมั่ง	นายประสงค์ จันทร์ทอง	นายภูวิศ วรรณฤกษ์
	ทน.ฝ่ายแบบแผนและก่อสร้าง	วิศวกรโยธา	ทน.ฝ่ายแบบแผนและก่อสร้าง	ปลัดเทศบาล
	คำนำหน้า-ออกแบบ	ตรวจ	ตรวจ	อนุมัติ
	นาย วิทย์ภกร ใจกล้า	นายเสกสรรค์ ยืนจิตกุลถาวร	นาย อเนก ไกมตง	นายวินัย จงสุทธานามณี
	วิศวกรโยธา	ทน.งานวิศวกรรม	รองปลัดเทศบาล อ.สุวิภาวดี	นายกเทศมนตรี

สรุปผลการประมาณราคาก่อสร้าง

ประเภท งานอาคาร
 เจ้าของ เทศบาลตำบลดอนศิลา อำเภอเวียงชัย จังหวัดเชียงราย
 โครงการ ก่อสร้างระบบกรองประปาผิวดิน บ้านชัยพฤกษ์ หมู่ที่ 5 ตำบลดอนศิลา อำเภอเวียงชัย จังหวัดเชียงราย
 สถานที่ก่อสร้าง บ้านชัยพฤกษ์ หมู่ที่ 5 ตำบลดอนศิลา อำเภอเวียงชัย จังหวัดเชียงราย
 หน่วยงานออกแบบแปลนและรายการ กองช่าง/สำนักงานเทศบาลตำบลดอนศิลา
 ประมาณราคาตามแบบ ปร.4 จำนวน 3 แผ่น
 ประมาณราคาเมื่อ วันที่ 12 มีนาคม 2563

ลำดับที่	รายการ	ค่าวัสดุและค่าแรงงาน รวมเป็นเงิน (บาท)	FACTOR-F	ค่าก่อสร้างทั้งหมด รวมเป็นเงิน (บาท)	หมายเหตุ
1	ประเภทไม่พิจารณาปรับราคา				
2	ประเภทงานอาคาร	98,102.67	1.3074	128,259.43	
3	ประเภทงานทาง				
4	ประเภทงานชลประทาน				
5	ประเภทงานสะพานและท่อเหลี่ยม				
	เงื่อนไข				
	เงินล่วงหน้าจ่าย.....0....%				
	เงินประกันผลงานหัก.....0....%				
	ดอกเบี้ยเงินกู้.....6....%				
	ภาษีมูลค่าเพิ่ม.....7....%				
6	ป้ายประชาสัมพันธ์โครงการจำนวน 1 ป้าย				
สรุป	รวมค่าก่อสร้างเป็นเงิน			128,259.43	
	ขอเบิกจ่ายเพียง			128,200.00	
	ตัวอักษร (หนึ่งแสนสองหมื่นแปดพันสองร้อยบาทถ้วน)				

(ลงชื่อ).....ผู้ประมาณราคา

(นายปัญญาธิกร นันติ)

ผู้ช่วยนายช่างโยธา

(ลงชื่อ).....ตรวจ

(นายประมุข ขรวงศ์)

ผู้อำนวยการกองช่าง

เห็นชอบ

(ลงชื่อ).....

(นายทวีศักดิ์ นาทอง)

ปลัดเทศบาลตำบลดอนศิลา

อนุมัติ

(ลงชื่อ).....

(นายทวีศักดิ์ นาทอง)

ปลัดเทศบาล ปฏิบัติหน้าที่

นายกเทศมนตรีตำบลดอนศิลา

บัญชีแสดงปริมาณวัสดุและแรงงาน

แบบ ปร.4

ส่วนราชการ สำนักงานเทศบาลตำบลดอนศิลา
 โครงการ ก่อสร้างระบบกรองประปาผิวดิน บ้านชัยพฤกษ์ หมู่ที่ 5 ตำบลดอนศิลา อำเภอเวียงชัย จังหวัดเชียงราย
 สถานที่ก่อสร้าง บ้านชัยพฤกษ์ หมู่ที่ 5 ตำบลดอนศิลา อำเภอเวียงชัย จังหวัดเชียงราย
 ปริมาณงาน ก่อสร้างถังเก็บน้ำ ขนาด \varnothing 1.20 ม. สูง 4.00 ม. จำนวน 2 ถัง พร้อมถังกรองสนิม ขนาด \varnothing 1.00 ม. สูง 1.50 ม. พร้อมวัสดุอุปกรณ์สำหรับกรองน้ำ
 ประมาณราคาเมื่อ วันที่ 12 มีนาคม 2563 . ตามแบบสำนักงานเทศบาลตำบลดอนศิลา
 ราคาน้ำมันดีเซล ที่ อ.เมืองเชียงราย 24.49 บาท/ลิตร ใช้ราคาน้ำมันเฉลี่ยลิตรละ 24.00-24.99 บาท/ลิตร

แผ่นที่ 1/3

ที่	รายการ	จำนวน	หน่วย	ค่าวัสดุ		ค่าแรงงาน		รวมเป็นเงิน	หมายเหตุ
				ราคา/หน่วย	เป็นเงิน	ราคา/หน่วย	เป็นเงิน		
1	คอนกรีตผสมเสร็จ (กำลังอัดไม่น้อยกว่า 240 กก/ตร.ซม)	2.00	ลบ.ม.	1,747.66	3,495.32	306.00	612.00	4,107.32	
2	ทรายหยาบ	1.00	ลบ.ม.	280.38	280.38	99.00	99.00	379.38	
3	เหล็ก \varnothing RB9 mm.	17.00	เส้น	95.65	1,626.05			1,626.05	
4	ลวดผูกเหล็ก เบอร์ 18	3.00	กก.	74.77	224.31			224.31	
5	ท่อระบายน้ำ ค.ส.ล. ชั้น 3 ยาว 1 ม. \varnothing 1.20 ม.	8.00	ท่อน	2,437.50	19,500.00	575.00	4,600.00	24,100.00	
6	ถังกรองสนิมเหล็ก ขนาด \varnothing 1.00 ม. สูง 1.50 ม. พร้อมวัสดุอุปกรณ์สำหรับกรองน้ำที่อยู่ภายในถังกรองสนิมเหล็ก	1.00	ชุด	52,000.00	52,000.00			52,000.00	
7	ท่อประปา PVC ขนาด \varnothing 2" ชั้น 8.5 (ชนิดปลายธรรมดา)	6.00	ท่อน	168.22	1,009.32	40.00	240.00	1,249.32	
8	ท่อประปา PVC ขนาด \varnothing 3" ชั้น 8.5 (ชนิดปลายธรรมดา)	1.00	ท่อน	369.16	369.16	75.00	75.00	444.16	
9	ลูกลอย ขนาด 3"	1.00	ชุด	4,950.00	4,950.00			4,950.00	
	รวมเป็นเงิน				83,454.54		5,626.00	89,080.54	
	ยอดยกไป				83,454.54		5,626.00	89,080.54	

(ลงชื่อ).....
 (นายบุญยริก นันติ)
 ผู้ช่วยนายช่างโยธา

(ลงชื่อ).....
 (นายประมุข ขรวงค์)
 ผู้อำนวยการกองช่าง

บัญชีแสดงปริมาณวัสดุและแรงงาน

แบบ ปร.4

ส่วนราชการ สำนักงานเทศบาลตำบลดอนศิลา
 โครงการ ก่อสร้างระบบกรองประปาผิวดิน บ้านชัยพฤกษ์ หมู่ที่ 5 ตำบลดอนศิลา อำเภอเวียงชัย จังหวัดเชียงราย
 สถานที่ก่อสร้าง บ้านชัยพฤกษ์ หมู่ที่ 5 ตำบลดอนศิลา อำเภอเวียงชัย จังหวัดเชียงราย
 ปริมาณงาน ก่อสร้างถังเก็บน้ำ ขนาด Ø 1.20 ม. สูง 4.00 ม. จำนวน 2 ถัง พร้อมถังกรองสนิม ขนาด Ø 1.00 ม. สูง 1.50 ม. พร้อมวัสดุอุปกรณ์สำหรับกรองน้ำ
 ประมาณราคาเมื่อ วันที่ 12 มีนาคม 2563 ตามแบบสำนักงานเทศบาลตำบลดอนศิลา
 ราคาน้ำมันดีเซล ที่ อ.เมืองเชียงราย 24.49 บาท/ลิตร ใช้ราคาน้ำมันเฉลี่ยลิตรละ 24.00-24.99 บาท/ลิตร

แผ่นที่ 2/3

ที่	รายการ	จำนวน	หน่วย	ค่าวัสดุ		ค่าแรงงาน		รวมเป็นเงิน	หมายเหตุ
				ราคา/หน่วย	เป็นเงิน	ราคา/หน่วย	เป็นเงิน		
	ยอดยกมา				83,454.54		5,626.00	89,080.54	
10	บอလာลั่ว PVC ขนาด Ø 2"	7.00	อัน	190.00	1,330.00			1,330.00	
11	ข้อต่อตรง PVC ขนาด Ø 2"	2.00	อัน	19.16	38.32			38.32	
12	ข้องอ 90 องศา PVC ขนาด Ø 2"	8.00	อัน	27.11	216.88			216.88	
13	สามทาง PVC ขนาด 2"	6.00	อัน	39.72	238.32			238.32	
14	น้ำยาประสานท่อ ขนาด 250 กรัม	2.00	กระป๋อง	115.89	231.78			231.78	
15	เกจวัดแรงดัน	1.00	อัน	450.00	450.00			450.00	
16	ยูเนียน PVC ขนาด Ø 2"	1.00	อัน	99.00	99.00			99.00	
17	บอလာลั่วทองเหลือง ขนาด Ø 1"	1.00	อัน	330.00	330.00			330.00	
18	ปูนซีเมนต์ผสม (ตราเสือ)	14.00	ถุง	135.12	1,891.68			1,891.68	
	รวมเป็นเงิน				88,280.52		5,626.00	93,906.52	
	ยอดยกไป				88,280.52		5,626.00	93,906.52	

(ลงชื่อ).....
 (นายบุญธิกร นันติ)
 ผู้ช่วยนายช่างโยธา

(ลงชื่อ).....
 (นายประมุข ขรวงค์)
 ผู้อำนวยการกองช่าง

บัญชีแสดงปริมาณวัสดุและแรงงาน

แบบ ปร.4

ส่วนราชการ สำนักงานเทศบาลตำบลดอนศิลา
 โครงการ ก่อสร้างระบบกรองประปาผิวดิน บ้านชัยพฤกษ์ หมู่ที่ 5 ตำบลดอนศิลา อำเภอเวียงชัย จังหวัดเชียงราย
 สถานที่ก่อสร้าง บ้านชัยพฤกษ์ หมู่ที่ 5 ตำบลดอนศิลา อำเภอเวียงชัย จังหวัดเชียงราย
 ปริมาณงาน ก่อสร้างถังเก็บน้ำ ขนาด Ø 1.20 ม. สูง 4.00 ม. จำนวน 2 ถัง พร้อมถังกรองสนิม ขนาด Ø 1.00 ม. สูง 1.50 ม. พร้อมวัสดุอุปกรณ์สำหรับกรองน้ำ
 ประมาณราคาเมื่อ วันที่ 12 มีนาคม 2563 ตามแบบสำนักงานเทศบาลตำบลดอนศิลา
 ราคาน้ำมันดีเซล ที่ อ.เมืองเชียงราย 24.49 บาท/ลิตร ใช้ราคาน้ำมันเฉลี่ยลิตรละ 24.00-24.99 บาท/ลิตร

แผ่นที่ 3/3

ที่	รายการ	จำนวน	หน่วย	ค่าวัสดุ		ค่าแรงงาน		รวมเป็นเงิน	หมายเหตุ
				ราคา/หน่วย	เป็นเงิน	ราคา/หน่วย	เป็นเงิน		
	ยอดยกมา				88,280.52		5,626.00	93,906.52	
19	ทรายละเอียด	1.21	ลบ.ม.	415.89	503.23			503.23	
20	น้ำยากันซึม	2.00	แกลลอน	350.00	700.00			700.00	
21	งานฉาบปูนเรียบผิวซีเมนต์ขัดมัน ผสมน้ำยากันซึม	30.16	ตร.ม.			87.00	2,623.92	2,623.92	
22	ค่าแรง ตัด , ตัด และผูกเหล็กเส้นเสริมคอนกรีต	0.09	ตัน			4,100.00	369.00	369.00	
23									
24									
25									
26									
27									
	รวมเป็นเงิน				89,483.75		8,618.92	98,102.67	
	ยอดยกไป				89,483.75		8,618.92	98,102.67	

(ลงชื่อ)..... ผู้ประมาณราคา
 (นายปัญญาธิก นันติ)
 ผู้ช่วยนายช่างโยธา

(ลงชื่อ)..... ตรวจสอบ
 (นายประมุข ขรวงค์)
 ผู้อำนวยการกองช่าง

ตาราง Factor F งานก่อสร้างอาคาร

เงินล่วงหน้าจ่าย 0 % ดอกเบี้ยเงินกู้ 6%
 เงินประกันผลงานหัก 0 % ค่าภาษีมูลค่าเพิ่ม (VAT) 7%

ค่างาน (ทุน) ล้านบาท	ค่าใช้จ่ายในการดำเนินงานก่อสร้าง (%)				รวมในรูป Factor	ภาษี มูลค่าเพิ่ม (VAT)	Factor F
	ค่า อำนาจการ	ค่า ดอกเบี้ย	ค่า กำไร	รวม ค่าใช้จ่าย			
≤ 0.5	15.6878	1.0000	5.5000	22.1878	1.2219	1.0700	1.3074
1	15.4672	1.0000	5.5000	21.9672	1.2197	1.0700	1.3050
2	15.3236	1.0000	5.5000	21.8236	1.2182	1.0700	1.3035
5	15.0257	1.0000	5.5000	21.5257	1.2153	1.0700	1.3003
10	14.9669	1.0000	5.0000	20.9669	1.2097	1.0700	1.2943
15	11.7015	1.0000	5.0000	17.7015	1.1770	1.0700	1.2594
20	10.9900	1.0000	5.0000	16.9900	1.1699	1.0700	1.2518
25	8.9691	1.0000	4.5000	14.4691	1.1447	1.0700	1.2248
30	8.1867	1.0000	4.5000	13.6867	1.1369	1.0700	1.2164
40	8.1502	1.0000	4.5000	13.6502	1.1365	1.0700	1.2161
50	8.1389	1.0000	4.5000	13.6389	1.1364	1.0700	1.2159
60	7.7222	1.0000	4.0000	12.7222	1.1272	1.0700	1.2061
70	7.6191	1.0000	4.0000	12.6191	1.1262	1.0700	1.2050
80	7.6191	1.0000	4.0000	12.6191	1.1262	1.0700	1.2050
90	7.6108	1.0000	4.0000	12.6108	1.1261	1.0700	1.2049
100	7.6108	1.0000	4.0000	12.6108	1.1261	1.0700	1.2049
150	7.3615	1.0000	4.0000	12.3615	1.1236	1.0700	1.2023
200	7.3632	1.0000	4.0000	12.3632	1.1236	1.0700	1.2023
250	7.2751	1.0000	4.0000	12.2751	1.1228	1.0700	1.2013
300	7.1959	1.0000	3.5000	11.6959	1.1170	1.0700	1.1951
350	6.3974	1.0000	3.5000	10.8974	1.1090	1.0700	1.1866
400	6.3220	1.0000	3.5000	10.8220	1.1082	1.0700	1.1858
500	6.2743	1.0000	3.5000	10.7743	1.1077	1.0700	1.1853
> 500	5.6692	1.0000	3.5000	10.1692	1.1017	1.0700	1.1788

หมายเหตุ 1. กรณีค่างานอยู่ระหว่างช่วงของค่างานต้นทวนที่กำหนด ให้เทียบอัตราส่วนเพื่อหาค่า Factor F หรือใช้สูตรคำนวณ

2. ถ้าเป็นงานเงินกู้หรือจากแหล่งอื่นซึ่งไม่ต้องชำระภาษีมูลค่าเพิ่ม ให้ใช้ Factor F ในช่อง "รวมในรูป Factor" **ค่าเน่าถูกต้อง**

(ลายเซ็น)
 (นายบุญยริก นันติ)
 ผู้ช่วยนายช่างโยธา

ราคาขายปลีกภูมิภาค 12 มี.ค. 2563

(หน่วยแสดงเป็น บาท/ลิตร ยกเว้น NGV เป็น บาท/กก.)

ราคาน้ำมันขายปลีก กทม. และปริมณฑล

การเชื่อมโยงราคาน้ำมัน

อำเภอ	* ราคาที่ไม่รวมภาษีบำรุงท้องที่ (ถ้ามี)							
	Diesel	Diesel	Diesel B10	Diesel B20	เบนซิน	แอลพีจีเอ	แอลพีจีบี	NGV
เมืองเชียงใหม่	28.34	24.49	21.49	20.99	31.16	23.75	23.48	20.
เวียงชัย	28.38	24.53	21.53	21.03	31.20	23.79	23.52	20.
เชียงทอง	28.52	24.67	21.67	21.17	31.34	23.93	23.66	20.
เทิง	28.39	24.54	21.54	21.04	31.21	23.80	23.53	20.
พาน	28.31	24.46	21.46	20.96	31.13	23.72	23.45	20.
ป่าแดด	28.30	24.45	21.45	20.95	31.12	23.71	23.44	20.
แม่จัน	28.40	24.55	21.55	21.05	31.22	23.81	23.54	20.
เชียงแสน	28.48	24.63	21.63	21.13	31.30	23.89	23.62	20.
แม่สาย	28.43	24.58	21.58	21.08	31.25	23.84	23.57	20.
แม่สรวย	28.34	24.49	21.49	20.99	31.16	23.75	23.48	20.
เวียงป่าเป้า	28.33	24.48	21.48	20.98	31.15	23.74	23.47	20.
พญาเม็งราย	28.41	24.56	21.56	21.06	31.23	23.82	23.55	20.
เวียงแก่น	28.55	24.70	21.70	21.20	31.37	23.96	23.69	20.
ขุนตาล	28.41	24.56	21.56	21.06	31.23	23.82	23.55	20.
แม่ฟ้าหลวง	28.40	24.55	21.55	21.05	31.22	23.81	23.54	20.
แม่ลาว	28.32	24.47	21.47	20.97	31.14	23.73	23.46	20.
ดอยหลวง	28.41	24.56	21.56	21.06	31.23	23.82	23.55	20.
เวียงเชียงรุ้ง	28.34	24.49	21.49	20.99	31.16	23.75	23.48	20.

สำเนาถูกต้อง
 (นายบุญยกร นันติ)
 ผู้ช่วยนายช่างโยธา

ตารางค่าขนส่งวัสดุก่อสร้าง รถบรรทุก 10 ล้อ(กรณีน้ำหนักบรรทุกไม่เกิน 25 ตัน)

ภูมิภาคประเทศเป็น ที่ราบ พืชทางลาดยาง และการจราจรปกติ

ราคาน้ำมันเชื้อเพลิงโซล่า ที่ อำเภอเมือง - 21.00 - 21.99 บาท / ลิตร

ระยะ ขนส่ง กม.	ค่าบรรทุก บาท / ตัน	ค่าบรรทุก บาท / ลบ.ม.	ระยะ ขนส่ง กม.	ค่าบรรทุก บาท / ตัน	ค่าบรรทุก บาท / ลบ.ม.	ระยะ ขนส่ง กม.	ค่าบรรทุก บาท / ตัน	ค่าบรรทุก บาท / ลบ.ม.
1	7.81	10.94	41	90.09	126.12	81	176.80	247.51
2	9.32	13.04	42	92.26	129.16	82	178.86	250.41
3	10.82	15.15	43	94.41	132.18	83	181.06	253.48
4	12.33	17.26	44	96.59	135.22	84	183.26	256.57
5	13.84	19.37	45	98.74	138.24	85	185.48	259.67
6	15.34	21.48	46	100.92	141.29	86	187.58	262.61
7	16.85	23.58	47	103.07	144.30	87	189.69	265.57
8	18.59	26.02	48	105.25	147.35	88	191.94	268.72
9	20.76	29.06	49	107.40	150.36	89	194.07	271.70
10	22.92	32.09	50	109.56	153.39	90	196.20	274.69
11	25.09	35.12	51	111.74	156.44	91	198.49	277.89
12	27.25	38.15	52	113.90	159.45	92	200.65	280.90
13	29.42	41.19	53	116.06	162.49	93	202.81	283.94
14	31.59	44.22	54	118.25	165.55	94	204.99	286.98
15	33.75	47.25	55	120.40	168.55	95	207.02	289.82
16	35.92	50.29	56	122.56	171.58	96	209.21	292.89
17	38.08	53.32	57	124.73	174.63	97	211.41	295.97
18	40.25	56.34	58	126.93	177.70	98	213.62	299.06
19	42.42	59.38	59	129.08	180.71	99	215.84	302.18
20	44.58	62.42	60	131.24	183.74	100	217.90	305.06
21	46.75	65.45	61	133.42	186.78	101	220.14	308.20
22	48.92	68.49	62	135.61	189.85	102	222.22	311.11
23	51.08	71.51	63	137.75	192.84	103	224.48	314.27
24	53.25	74.55	64	139.89	195.85	104	226.57	317.20
25	55.42	77.59	65	142.06	198.88	105	228.85	320.39
26	57.58	80.62	66	144.23	201.92	106	230.96	323.34
27	59.75	83.65	67	146.42	204.99	107	233.06	326.29
28	61.92	86.69	68	148.54	207.96	108	235.18	329.25
29	64.07	89.70	69	150.76	211.06	109	237.50	332.51
30	66.25	92.75	70	152.90	214.07	110	239.64	335.49
31	68.40	95.76	71	155.06	217.09	111	241.78	338.49
32	70.58	98.82	72	157.23	220.12	112	243.92	341.49
33	72.75	101.85	73	159.41	223.18	113	246.07	344.50
34	74.92	104.89	74	161.61	226.25	114	248.24	347.53
35	77.07	107.90	75	163.72	229.20	115	250.40	350.56
36	79.25	110.94	76	165.93	232.31	116	252.58	353.61
37	81.42	113.99	77	168.06	235.29	117	254.76	356.67
38	83.59	117.02	78	170.20	238.29	118	256.95	359.73
39	85.75	120.05	79	172.46	241.45	119	259.15	362.81
40	87.91	123.08	80	174.62	244.47	120	261.36	365.91

สำเนาถูกต้อง
 (นายบุญชู อธิ) น.บ.ค.
 ผู้ช่วยนายช่างโยธา

ราคาสินค้าเฉลี่ยวัตถุดิบสร้าง (ราคาเงินสด ไม่รวมภาษีมูลค่าเพิ่ม ไม่รวมค่าขนส่ง) ของจังหวัด เชียงราย เดือนมกราคม ปี 2563

หน้า 1 จากทั้งหมด 1 หน้า

หน้า | 1 |

ราคา : บาท

ลำดับ..	รายการ	หน่วย	มกราคม
1	คอนกรีตผสมเสร็จรูปลูกบาศก์ 180 กก./ตร.ซม. และ รูปทรงกระบอก 140 กก./ตร.ซม. ตราซีแพค	ลบ.ม.	1,801.41
2	คอนกรีตผสมเสร็จรูปลูกบาศก์ 210 กก./ตร.ซม. และ รูปทรงกระบอก 180 กก./ตร.ซม. ตราซีแพค	ลบ.ม.	1,842.53
3	คอนกรีตผสมเสร็จรูปลูกบาศก์ 240 กก./ตร.ซม. และรูปทรงกระบอก 210 กก./ตร.ซม. ตราซีแพค	ลบ.ม.	1,883.65
4	คอนกรีตผสมเสร็จรูปลูกบาศก์ 280 กก./ตร.ซม. และ รูปทรงกระบอก 240 กก./ตร.ซม. ตราซีแพค	ลบ.ม.	1,924.77
5	คอนกรีตผสมเสร็จรูปลูกบาศก์ 320 กก./ตร.ซม. และ รูปทรงกระบอก 280 กก./ตร.ซม. ตราซีแพค	ลบ.ม.	2,007.01
6	คอนกรีตผสมเสร็จรูปลูกบาศก์ 350 กก./ตร.ซม. และ รูปทรงกระบอก 300 กก./ตร.ซม. ตราซีแพค	ลบ.ม.	2,052.81
7	คอนกรีตผสมเสร็จรูปลูกบาศก์ 380 กก./ตร.ซม. และ รูปทรงกระบอก 320 กก./ตร.ซม. ตราซีแพค	ลบ.ม.	2,102.81
8	คอนกรีตผสมเสร็จรูปลูกบาศก์ 400 กก./ตร.ซม. และ รูปทรงกระบอก 350 กก./ตร.ซม. ตราซีแพค	ลบ.ม.	2,157.01
9	คอนกรีตผสมเสร็จรูปลูกบาศก์ 180 กก./ตร.ซม. และรูปทรงกระบอก 140 กก./ตร.ซม. ปูนซีเมนต์นครหลวง	ลบ.ม.	1,738.32
10	คอนกรีตผสมเสร็จรูปลูกบาศก์ 210 กก./ตร.ซม. และรูปทรงกระบอก 180 กก./ตร.ซม. ปูนซีเมนต์นครหลวง	ลบ.ม.	1,785.05
11	คอนกรีตผสมเสร็จรูปลูกบาศก์ 240 กก./ตร.ซม. และรูปทรงกระบอก 210 กก./ตร.ซม. ปูนซีเมนต์นครหลวง	ลบ.ม.	1,831.78
12	คอนกรีตผสมเสร็จรูปลูกบาศก์ 280 กก./ตร.ซม. และรูปทรงกระบอก 240 กก./ตร.ซม. ปูนซีเมนต์นครหลวง	ลบ.ม.	1,878.50
13	คอนกรีตผสมเสร็จรูปลูกบาศก์ 320 กก./ตร.ซม. และรูปทรงกระบอก 280 กก./ตร.ซม. ปูนซีเมนต์นครหลวง	ลบ.ม.	1,971.96
14	คอนกรีตผสมเสร็จรูปลูกบาศก์ 350 กก./ตร.ซม. และรูปทรงกระบอก 300 กก./ตร.ซม. ปูนซีเมนต์นครหลวง	ลบ.ม.	2,018.69
15	คอนกรีตผสมเสร็จรูปลูกบาศก์ 380 กก./ตร.ซม. และรูปทรงกระบอก 320 กก./ตร.ซม. ปูนซีเมนต์นครหลวง	ลบ.ม.	2,065.42
16	คอนกรีตผสมเสร็จรูปลูกบาศก์ 400 กก./ตร.ซม. และรูปทรงกระบอก 350 กก./ตร.ซม. ปูนซีเมนต์นครหลวง	ลบ.ม.	2,112.15
17	คอนกรีตผสมเสร็จรูปลูกบาศก์ 180 กก./ตร.ซม. และรูปทรงกระบอก 140 กก./ตร.ซม. ตรา TPI	ลบ.ม.	1,654.21
18	คอนกรีตผสมเสร็จรูปลูกบาศก์ 210 กก./ตร.ซม. และรูปทรงกระบอก 180 กก./ตร.ซม. ตรา TPI	ลบ.ม.	1,700.93
19	คอนกรีตผสมเสร็จรูปลูกบาศก์ 240 กก./ตร.ซม. และรูปทรงกระบอก 210 กก./ตร.ซม. ตรา TPI	ลบ.ม.	1,747.66
20	คอนกรีตผสมเสร็จรูปลูกบาศก์ 280 กก./ตร.ซม. และรูปทรงกระบอก 240 กก./ตร.ซม. ตรา TPI	ลบ.ม.	1,794.39
21	คอนกรีตผสมเสร็จรูปลูกบาศก์ 320 กก./ตร.ซม. และรูปทรงกระบอก 280 กก./ตร.ซม. ตรา TPI	ลบ.ม.	1,841.12
22	คอนกรีตผสมเสร็จรูปลูกบาศก์ 350 กก./ตร.ซม. และรูปทรงกระบอก 300 กก./ตร.ซม. ตรา TPI	ลบ.ม.	1,887.85
23	คอนกรีตผสมเสร็จรูปลูกบาศก์ 380 กก./ตร.ซม. และรูปทรงกระบอก 320 กก./ตร.ซม. ตรา TPI	ลบ.ม.	1,934.58
24	คอนกรีตผสมเสร็จรูปลูกบาศก์ 400 กก./ตร.ซม. และรูปทรงกระบอก 350 กก./ตร.ซม. ตรา TPI	ลบ.ม.	1,981.31
25	คอนกรีตผสมเสร็จรูปลูกบาศก์ 180 กก./ตร.ซม. และรูปทรงกระบอก 140 กก./ตร.ซม.	ลบ.ม.	1,682.24
26	คอนกรีตผสมเสร็จรูปลูกบาศก์ 210 กก./ตร.ซม. และรูปทรงกระบอก 180 กก./ตร.ซม.	ลบ.ม.	1,728.97
27	คอนกรีตผสมเสร็จรูปลูกบาศก์ 240 กก./ตร.ซม. และรูปทรงกระบอก 210 กก./ตร.ซม.	ลบ.ม.	1,775.70
28	คอนกรีตผสมเสร็จรูปลูกบาศก์ 280 กก./ตร.ซม. และรูปทรงกระบอก 240 กก./ตร.ซม.	ลบ.ม.	1,822.43

29	คอนกรีตผสมเสร็จรูปลูกบาศก์ 320 กก./ตร.ซม. และรูปทรงกระบอก 280 กก./ตร.ซม.	ลบ.ม.	1,869.16
30	คอนกรีตผสมเสร็จรูปลูกบาศก์ 350 กก./ตร.ซม. และรูปทรงกระบอก 300 กก./ตร.ซม.	ลบ.ม.	1,915.89
31	คอนกรีตผสมเสร็จรูปลูกบาศก์ 380 กก./ตร.ซม. และรูปทรงกระบอก 320 กก./ตร.ซม.	ลบ.ม.	1,962.62
32	คอนกรีตผสมเสร็จรูปลูกบาศก์ 400 กก./ตร.ซม. และรูปทรงกระบอก 350 กก./ตร.ซม.	ลบ.ม.	2,009.35
33	คอนกรีตบล็อกก่อผนัง ชนิดธรรมดา ขนาด 19 x 39 x 7 ซม.	ก้อน	4.67
34	คอนกรีตบล็อกก่อผนัง ชนิดกันฝน ขนาด 19 x 39 x 9 ซม.	ก้อน	7.48
35	อิฐมอญ ขนาด 7x 16 x 3.5 ซม.	ก้อน	1.50
36	อิฐโปร่ง ชนิดมีรู 2 รู ขนาด 7x 16 x 3 ซม.	ก้อน	1.50
37	อิฐหนา ขนาด 10.5x 22 x 6.5 ซม.	ก้อน	14.02
38	เสาเข็มคอนกรีตเสริมเหล็ก แบบสี่เหลี่ยม ขนาด 4" x 4" ยาว 2.50 ม.	ท่อน	233.64
39	เสาเข็มคอนกรีตเสริมเหล็ก แบบสี่เหลี่ยม ขนาด 4" x 4" ยาว 3.00 ม.	ท่อน	280.37
40	เหล็กเส้นกลมผิวเรียบ SR.24 ยาว 10 เมตร ตก. 6 มม.	ตัน	20,417.61
41	เหล็กเส้นกลมผิวเรียบ SR.24 ยาว 10 เมตร ตก. 9 มม.	ตัน	19,103.63
42	เหล็กเส้นกลมผิวเรียบ SR.24 ยาว 10 เมตร ตก. 12 มม.	ตัน	21,312.19
43	เหล็กเส้นกลมผิวเรียบ SR.24 ยาว 10 เมตร ตก. 15 มม.	ตัน	20,956.56
44	เหล็กเส้นกลมผิวเรียบ SR.24 ยาว 10 เมตร ตก. 19 มม.	ตัน	19,812.44
45	เหล็กเส้นกลมผิวเรียบ SR.24 ยาว 10 เมตร ตก. 25 มม.	ตัน	21,554.17
46	เหล็กเส้นกลมผิวข้ออ้อย SD.40 ยาว 10 เมตร ตก. 12 มม.	ตัน	18,410.90
47	เหล็กเส้นกลมผิวข้ออ้อย SD.40 ยาว 10 เมตร ตก. 16 มม.	ตัน	17,672.46
48	เหล็กเส้นกลมผิวข้ออ้อย SD.40 ยาว 10 เมตร ตก. 20 มม.	ตัน	18,153.42
49	เหล็กเส้นกลมผิวข้ออ้อย SD.40 ยาว 10 เมตร ตก. 25 มม.	ตัน	18,190.07
50	ลวดผูกเหล็ก ตก. 1.25 มม. (เบอร์ 18)	กก.	74.77
51	เหล็กฉาก หนา 4 มม. ยาว 6 เมตร ขนาด 40 x 40 มม. น้ำหนัก 14.5 กก.	ท่อน	317.76
52	เหล็กฉาก หนา 4 มม. ยาว 6 เมตร ขนาด 50 x 50 มม. น้ำหนัก 18.4 กก.	ท่อน	362.15
53	เหล็กฉาก หนา 6 มม. ยาว 6 เมตร ขนาด 50 x 50 มม. น้ำหนัก 26.8 กก.	ท่อน	453.27
54	เหล็กฉาก หนา 6 มม. ยาว 6 เมตร ขนาด 65 x 65 มม. น้ำหนัก 35.5 กก.	ท่อน	925.23
55	เหล็กฉาก หนา 6 มม. ยาว 6 เมตร ขนาด 75 x 75 มม. น้ำหนัก 41.1 กก.	ท่อน	1,074.77
56	เหล็กตัวซี (Light Lip Channel Steel) หนา 2.3 มม. ยาว 6 เมตร ขนาด 75 x 45 x 15 มม. น้ำหนัก 21 กก./ท่อน	ท่อน	521.32
57	เหล็กตัวซี (Light Lip Channel Steel) หนา 2.3 มม. ยาว 6 เมตร ขนาด 100 x 50 x 20 มม. น้ำหนัก 23.5 กก.	ท่อน	527.61
58	เหล็กตัวซี (Light Lip Channel Steel) หนา 3.2 มม. ยาว 6 เมตร ขนาด 100 x 50 x 20 มม. น้ำหนัก 34.0 กก.	ท่อน	810.28
59	เหล็กตัวซี (Light Lip Channel Steel) หนา 2.3 มม. ยาว 6 เมตร ขนาด 125 x 50 x 20 มม. น้ำหนัก 25.5 กก.	ท่อน	645.16
60	เหล็กตัวซี (Light Lip Channel Steel) หนา 2.3 มม. ยาว 6 เมตร ขนาด 75 x 45 x 15 มม. น้ำหนัก 15-16 กก.	ท่อน	378.51
61	เหล็กตัวซี (Light Lip Channel Steel) หนา 3.2 มม. ยาว 6 เมตร ขนาด 75 x 45 x 15 มม. น้ำหนัก 17-18 กก.	ท่อน	415.42
62	ท่อเหล็กกลมสี่เหลี่ยมจัตุรัส หนา 1.2 มม. ขนาด 3/4" x 3/4" ยาว 6 เมตร	ท่อน	112.15
63	ท่อเหล็กเคลือบสังกะสี รวมข้อต่อตรง 1 อัน ประเภท BS-M ยาว 6 เมตร ตก. 1/2 นิ้ว	ท่อน	442.06
64	ท่อเหล็กเคลือบสังกะสี รวมข้อต่อตรง 1 อัน ประเภท BS-M ยาว 6 เมตร ตก. 3/4 นิ้ว	ท่อน	569.16
65	ท่อเหล็กเคลือบสังกะสี รวมข้อต่อตรง 1 อัน ประเภท BS-M ยาว 6 เมตร ตก. 1 นิ้ว	ท่อน	799.44
66	ท่อเหล็กเคลือบสังกะสี รวมข้อต่อตรง 1 อัน ประเภท BS-M ยาว 6 เมตร ตก. 2 นิ้ว	ท่อน	836.45
67	ท่อเหล็กเคลือบสังกะสี รวมข้อต่อตรง 1 อัน ประเภท BS-M ยาว 6 เมตร ตก. 2 1/2 นิ้ว	ท่อน	2,347.66

8-	ท่อเหล็กเคลือบสังกะสี รวมข้อต่อตรง 1 อัน ประเภท BS-M ยาว 6 เมตร ตก. 3 นิ้ว	ท่อน	3,055.14
69	ท่อเหล็กเคลือบสังกะสี รวมข้อต่อตรง 1 อัน ประเภท BS-M ยาว 6 เมตร ตก. 4 นิ้ว	ท่อน	4,453.27
70	ข้อต่อตรงเหล็ก ตก. 1/2 นิ้ว	อัน	19.16
71	ข้อต่อตรงเหล็ก ตก. 3/4 นิ้ว	อัน	23.37
72	ข้อต่อตรงเหล็ก ตก. 1 นิ้ว	อัน	34.11
73	ข้อต่องอเหล็ก 90 องศา ตก. 1/2 นิ้ว	อัน	20.09
74	ข้อต่องอเหล็ก 90 องศา ตก. 3/4 นิ้ว	อัน	25.47
75	ข้อต่องอเหล็ก 90 องศา ตก. 1 นิ้ว	อัน	37.62
76	สามทาง 90 องศาเหล็กเคลือบสังกะสี ตก. 1/2 นิ้ว	อัน	24.07
77	สามทาง 90 องศาเหล็กเคลือบสังกะสี ตก. 3/4 นิ้ว	อัน	35.51
78	สามทาง 90 องศาเหล็กเคลือบสังกะสี ตก. 1 นิ้ว	อัน	42.06
79	ท่อ พีวีซี แข็ง ท่อประปา ชนิดปลายธรรมดา ชั้น 8.5 ยาว 4 เมตร เส้นผ่านศูนย์กลาง 1/2" ตราท่อน้ำไทย	ท่อน	38.32
80	ท่อ พีวีซี แข็ง ท่อประปา ชนิดปลายธรรมดา ชั้น 8.5 ยาว 4 เมตร เส้นผ่านศูนย์กลาง 3/4" ตราท่อน้ำไทย	ท่อน	48.13
81	ท่อ พีวีซี แข็ง ท่อประปา ชนิดปลายธรรมดา ชั้น 8.5 ยาว 4 เมตร เส้นผ่านศูนย์กลาง 1" ตราท่อน้ำไทย	ท่อน	65.42
82	ท่อ พีวีซี แข็ง ท่อประปา ชนิดปลายธรรมดา ชั้น 8.5 ยาว 4 เมตร เส้นผ่านศูนย์กลาง 1 1/4" ตราท่อน้ำไทย	ท่อน	81.31
83	ท่อ พีวีซี แข็ง ท่อประปา ชนิดปลายธรรมดา ชั้น 8.5 ยาว 4 เมตร เส้นผ่านศูนย์กลาง 1 1/2" ตราท่อน้ำไทย	ท่อน	106.54
84	ท่อ พีวีซี แข็ง ท่อประปา ชนิดปลายธรรมดา ชั้น 8.5 ยาว 4 เมตร เส้นผ่านศูนย์กลาง 2" ตราท่อน้ำไทย	ท่อน	168.22
85	ท่อ พีวีซี แข็ง ท่อประปา ชนิดปลายธรรมดา ชั้น 8.5 ยาว 4 เมตร เส้นผ่านศูนย์กลาง 2 1/2" ตราท่อน้ำไทย	ท่อน	266.36
86	ท่อ พีวีซี แข็ง ท่อประปา ชนิดปลายธรรมดา ชั้น 8.5 ยาว 4 เมตร เส้นผ่านศูนย์กลาง 3" ตราท่อน้ำไทย	ท่อน	369.16
87	ท่อ พีวีซี แข็ง ท่อประปา ชนิดปลายธรรมดา ชั้น 8.5 ยาว 4 เมตร เส้นผ่านศูนย์กลาง 4" ตราท่อน้ำไทย	ท่อน	598.13
88	ท่อ พีวีซี แข็ง ท่อประปา ชนิดปลายธรรมดา ชั้น 8.5 ยาว 4 เมตร เส้นผ่านศูนย์กลาง 5" ตราท่อน้ำไทย	ท่อน	901.87
89	ท่อ พีวีซี แข็ง ท่อประปา ชนิดปลายธรรมดา ชั้น 8.5 ยาว 4 เมตร เส้นผ่านศูนย์กลาง 6" ตราท่อน้ำไทย	ท่อน	1,266.36
90	ท่อ พีวีซี แข็ง ท่อประปา ชนิดปลายธรรมดา ชั้น 8.5 ยาว 4 เมตร เส้นผ่านศูนย์กลาง 8" ตราท่อน้ำไทย	ท่อน	2,037.38
91	ท่อ พีวีซี แข็ง ท่อประปา ชนิดปลายธรรมดา ชั้น 8.5 ยาว 4 เมตร เส้นผ่านศูนย์กลาง 10" ตราท่อน้ำไทย	ท่อน	2,948.60
92	ท่อ พีวีซี แข็ง ท่อประปา ชนิดปลายธรรมดา ชั้น 8.5 ยาว 4 เมตร เส้นผ่านศูนย์กลาง 12" ตราท่อน้ำไทย	ท่อน	4,158.88
93	ท่อ พีวีซี แข็ง ท่อประปา ชนิดปลายธรรมดา ชั้น 13.5 ยาว 4 เมตร เส้นผ่านศูนย์กลาง 1/2" ตราท่อน้ำไทย	ท่อน	49.53
94	ท่อ พีวีซี แข็ง ท่อประปา ชนิดปลายธรรมดา ชั้น 13.5 ยาว 4 เมตร เส้นผ่านศูนย์กลาง 3/4" ตราท่อน้ำไทย	ท่อน	59.81
95	ท่อ พีวีซี แข็ง ท่อประปา ชนิดปลายธรรมดา ชั้น 13.5 ยาว 4 เมตร เส้นผ่านศูนย์กลาง 1" ตราท่อน้ำไทย	ท่อน	94.39
96	ท่อ พีวีซี แข็ง ท่อประปา ชนิดปลายธรรมดา ชั้น 13.5 ยาว 4 เมตร เส้นผ่านศูนย์กลาง 1 1/4" ตราท่อน้ำไทย	ท่อน	123.36
97	ท่อ พีวีซี แข็ง ท่อประปา ชนิดปลายธรรมดา ชั้น 13.5 ยาว 4 เมตร เส้นผ่านศูนย์กลาง 1 1/2" ตราท่อน้ำไทย	ท่อน	158.88
98	ท่อ พีวีซี แข็ง ท่อประปา ชนิดปลายธรรมดา ชั้น 13.5 ยาว 4 เมตร เส้นผ่านศูนย์กลาง 2" ตราท่อน้ำไทย	ท่อน	202.99
99	ท่อ พีวีซี แข็ง ท่อประปา ชนิดปลายธรรมดา ชั้น 13.5 ยาว 4 เมตร เส้นผ่านศูนย์กลาง 2 1/2" ตราท่อน้ำไทย	ท่อน	334.12
100	ท่อ พีวีซี แข็ง ท่อประปา ชนิดปลายธรรมดา ชั้น 13.5 ยาว 4 เมตร เส้นผ่านศูนย์กลาง 3" ตราท่อน้ำไทย	ท่อน	560.75
101	ท่อ พีวีซี แข็ง ท่อประปา ชนิดปลายธรรมดา ชั้น 13.5 ยาว 4 เมตร เส้นผ่านศูนย์กลาง 4" ตราท่อน้ำไทย	ท่อน	890.57
102	ท่อ พีวีซี แข็ง ท่อประปา ชนิดปลายธรรมดา ชั้น 13.5 ยาว 4 เมตร เส้นผ่านศูนย์กลาง 5" ตราท่อน้ำไทย	ท่อน	1,359.81

21	ตะปุดอกไม้ ชนิดพอม ขนาด 3 นิ้ว	กก.	35.05
222	ตะปุดอกกอนกริต ขนาด 3" - 4"	กก.	53.74
223	ตะปุดอกสังกะสี ขนาด 1 3/4" เบอร์ 13 ตราหัววัว	ก่อง	14.02
224	ตะปุดอกสังกะสี ขนาด 1 3/4" เบอร์ 13	กก.	56.07
225	ตะปูเกลียว ขนาด 3"	ตัว	1.87
226	ตะปูเกลียว ขนาด 4"	ตัว	1.87
227	ขอมัดกระเบื้อง ขนาด 6"	อัน	2.77
228	ขอมัดกระเบื้อง ขนาด 8"	อัน	3.27
229	บานพับเหล็ก มีโนล่อนคั่นระหว่างข้อ หน้า 2 มม. ขนาด 4 x 3 นิ้ว	อัน	14.02
230	บานพับหน้าต่างเหล็กเคลือบสังกะสี ปรับมุม ขนาด 10 นิ้ว	ชุด	64.49
231	บานพับหน้าต่างเหล็กเคลือบสังกะสี ปรับมุม ขนาด 12 นิ้ว	ชุด	69.16
232	กลอนอลูมิเนียม ขนาด 6 นิ้ว	อัน	28.04
233	ปูนซีเมนต์ปอร์ตแลนด์ ปูนถุง ประเภท 1 ตราช้าง	ตัน	2,610.59
234	ปูนซีเมนต์ผสม ปูนถุง บรรจุ 50 กก./ถุง ตราเสือ	ตัน	2,702.49
235	ฟิล์มโค้ท เบอร์ 3 ขนาด 3.5 กก. ตราเชลล์	กระป๋อง	320.10
236	แชลแลค ชนิดเกล็ด สีเหลือง	กก.	457.95
237	น้ำยาประสานท่อพีวีซี ชนิดธรรมดา ขนาด 250 กรัม ตราทองน้ำไทย	กระป๋อง	115.89
238	ทรายหยาบ ราคาทำทราย	ลบ.ม.	280.38
239	ทรายละเอียด ราคาทำทราย	ลบ.ม.	415.89
240	หินย่อย เบอร์ 1	ลบ.ม.	677.20
241	หินย่อย เบอร์ 2	ลบ.ม.	602.47
242	ทรายถมที่ ราคาทำทราย	ลบ.ม.	210.28
243	หินคลุก เกรด A	ลบ.ม.	449.01
244	หินคลุก เกรด B	ลบ.ม.	409.65
245	หินคลุก เกรด C	ลบ.ม.	368.30
246	หินใหญ่ ละเอียด ขนาด 15 - 30 ซม.	ลบ.ม.	560.00
247	หินฝุ่น ราคา ณ โรงโม่	ลบ.ม.	405.00
248	ก๊อกน้ำทองเหลือง ขนาด 1/2 นิ้ว ตรา ASUMA	อัน	92.52
249	ก๊อกน้ำทองเหลือง ขนาด 1/2 นิ้ว ตราชินวา	อัน	92.99
250	ก๊อกน้ำบอลสนาม ขนาด 1/2 นิ้ว ตราชินวา	อัน	120.56
251	ก๊อกอ่างล้างหน้า แบบอะครีลิก ขนาด 1/2 นิ้ว	อัน	111.68
252	ถังซีเมนต์สำเร็จรูป กลวง สูง 33 ซม. กว. 80 ซม.	อัน	93.46
253	สายไฟฟ้าเดินภายในอาคาร VAF สายแบนแกนคู่ ขนาด 2 x 1.5 ตร.มม. ยาว 100 ม.	ม้วน	882.71
254	สายไฟฟ้าเดินภายในอาคาร VAF สายแบนแกนคู่ ขนาด 2 x 2.5 ตร.มม. ยาว 100 ม.	ม้วน	1,490.19
255	สายไฟฟ้า VAF สายแบนแกนคู่ แรงดัน 300 โวลท์ ขนาด 2 x 1.5 ตร.มม. ยาว 100 เมตร ตรา บางกอกเดเบิ้ล	ม้วน	1,205.61
256	สายไฟฟ้า VAF สายแบนแกนคู่ แรงดัน 300 โวลท์ ขนาด 2 x 2.5 ตร.มม. ยาว 100 เมตร ตรา บางกอกเดเบิ้ล	ม้วน	2,009.35
257	สายไฟฟ้า VAF สายแบนแกนคู่ แรงดัน 300 โวลท์ ขนาด 2 x 4.0 ตร.มม. ยาว 100 เมตร	ม้วน	2,662.62
258	สายไฟฟ้า VFF สายแบนอ่อนแกนคู่ แรงดัน 300 โวลท์ ขนาด 2 * 2.5 ตร.มม. ยาว 100 เมตร ตราบางกอกเดเบิ้ล	ม้วน	1,671.03
259	สายเคเบิลเดินภายในอาคาร VVF สายแบนแกนคู่ ขนาด 2x1.5 ตร.มม. ยาว 100 ม.	ม้วน	1,437.38
260	สายเคเบิลเดินภายในอาคาร VVF สายแบนแกนคู่ ขนาด 2x2.5 ตร.มม. ยาว 100 ม.	ม้วน	2,331.78



เทศบาลตำบลนคริน
อำเภอเวียงชัย จังหวัดเชียงใหม่

โครงการก่อสร้างระบบกรองน้ำประปาผิวดิน
บ้านชัยพฤษ์ หมู่ที่ 5
ตำบลนคริน อำเภอเวียงชัย
จังหวัดเชียงใหม่



เทศบาลตำบลตอนดึก
อำเภอเมืองชัย จังหวัดเชียงราย

โครงการ ก่อสร้างระบบกรองน้ำประปาผิวดิน
หมู่ที่ 5 บ้านวังตุงค์ ตำบลตอนดึก
อำเภอเมืองชัย จังหวัดเชียงราย

แบบแสดง

สำรวจ / ออกแบบ

ผู้ช่วยนายช่างโยธา

นางปวงชิต นันติ

เขียนแบบ

ผู้ช่วยนายช่างโยธา

นางปวงชิต นันติ

วิศวกร

ตรวจ

ผู้อำนวยการกองช่าง

นายประมุข ชววงศ์

เห็นชอบ

ปลัดเทศบาลตำบลตอนดึก

นายพริ้งกี้ นาทอง

อนุมัติ

นายกเทศมนตรีตำบลตอนดึก

นายพริ้งกี้ นาทอง
ปลัดเทศบาล ปฏิบัติหน้าที่
นายกเทศมนตรีตำบลตอนดึก

วัน / เดือน / ปี

เลขที่แบบ

25 กุมภาพันธ์ 2563

01

02

จุดก่อสร้างระบบกรองน้ำประปาผิวดิน
หมู่ที่ 5 บ้านวังตุงค์ ตำบลตอนดึก อำเภอเมืองชัย จังหวัดเชียงราย





เทศบาลตำบลอนศิลา
อำเภอเวียงชัย จังหวัดเชียงราย

โครงการ ก่อสร้างระบบการจ่ายน้ำประปาถาวร
หมู่ที่ 5 บ้านป่าไร่ตุงค์ ตำบลอนศิลา
อำเภอเวียงชัย จังหวัดเชียงราย

แบบแสดง

สำรวจ / ออกแบบ | ผู้ช่วยนายช่างโยธา

นายปวงกร นันตี

เขียนแบบ | ผู้ช่วยนายช่างโยธา

นายปวงกร นันตี

วิศวกร

ตรวจ | ผู้อำนวยการกองช่าง

นายปวงกร นันตี

เห็นชอบ | ปลัดเทศบาลตำบลอนศิลา

นายพริษฐ์ นาทอง

อนุมัติ | นายกเทศมนตรีตำบลอนศิลา

นายพริษฐ์ นาทอง
ปลัดเทศบาล ปฏิบัติหน้าที่
นายกเทศมนตรีตำบลอนศิลา

วัน / เดือน / ปี | เลขที่แบบ

25 กุมภาพันธ์ 2563 | 02

| 02

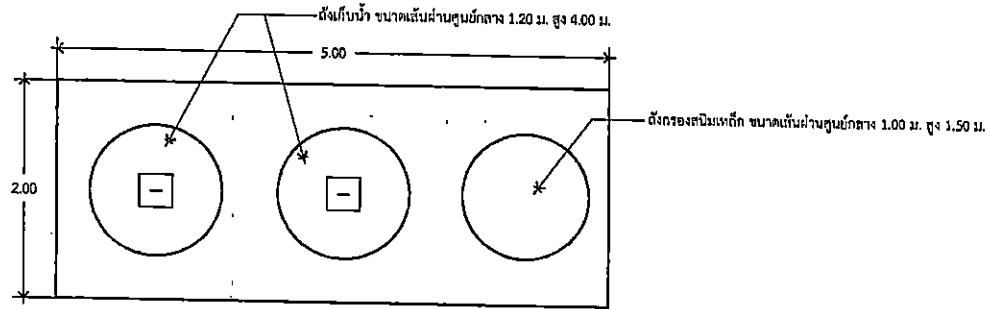

แปลน
Scale 1:50

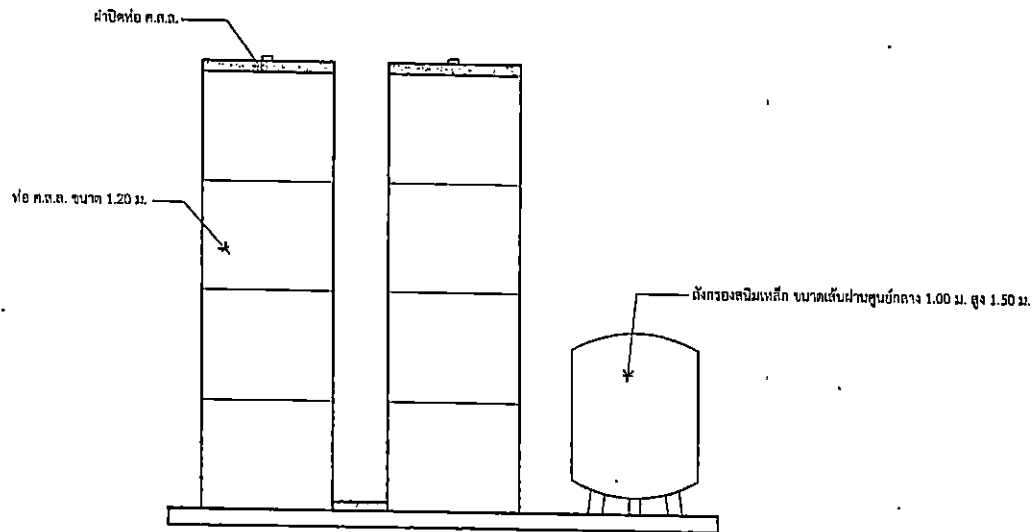

รูปด้านข้าง
Scale 1:50

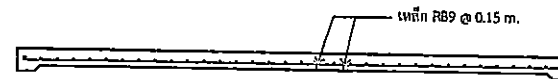

แบบขยาย ฐานคอนกรีต
Scale 1:50



แบบ มาตรฐานใช้ในงานก่อสร้าง

แบบป้ายประชาสัมพันธ์โครงการก่อสร้าง

เทศบาลนครเชียงราย อำเภอเมือง จังหวัดเชียงราย
สำเนาถูกต้อง

(นายบุญธิกร นันติ)

แบบเลขที่ E, 00 ปี ๒๕๖๒

ฝ่ายแบบแผนและก่อสร้าง กองช่าง เทศบาลนครเชียงราย

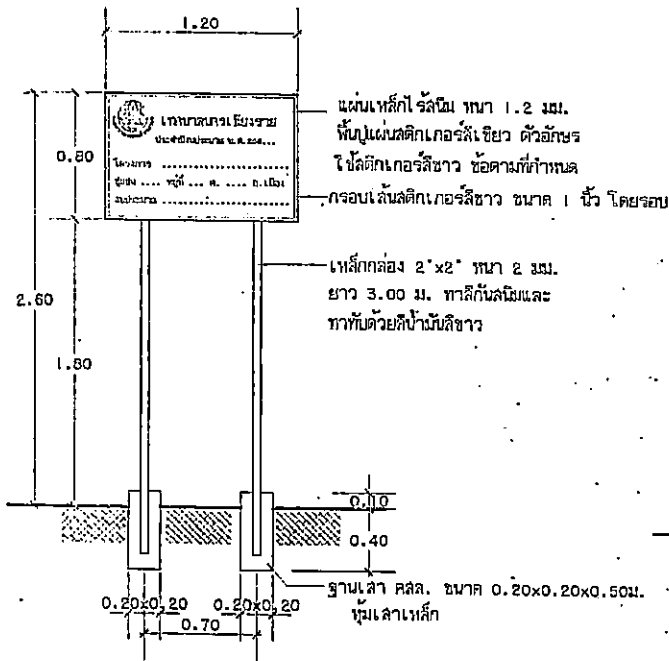

รูปด้านหน้า

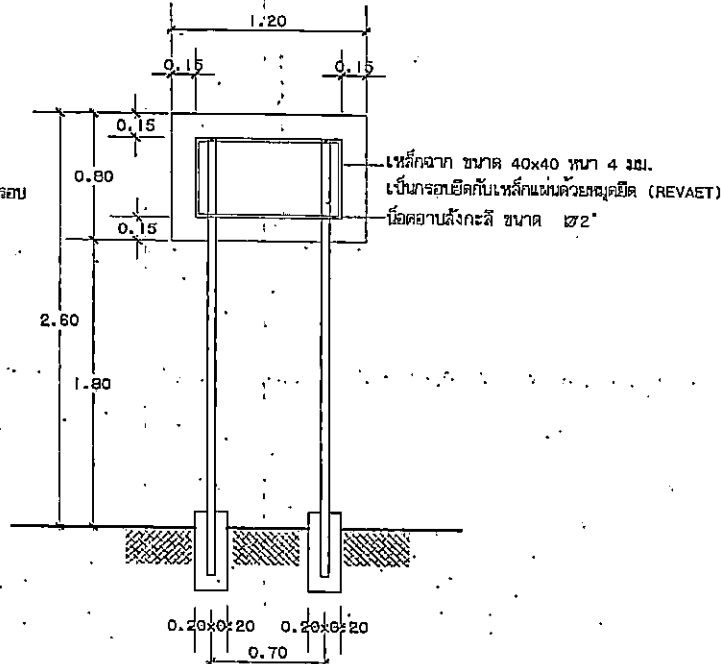

รูปด้านหลัง

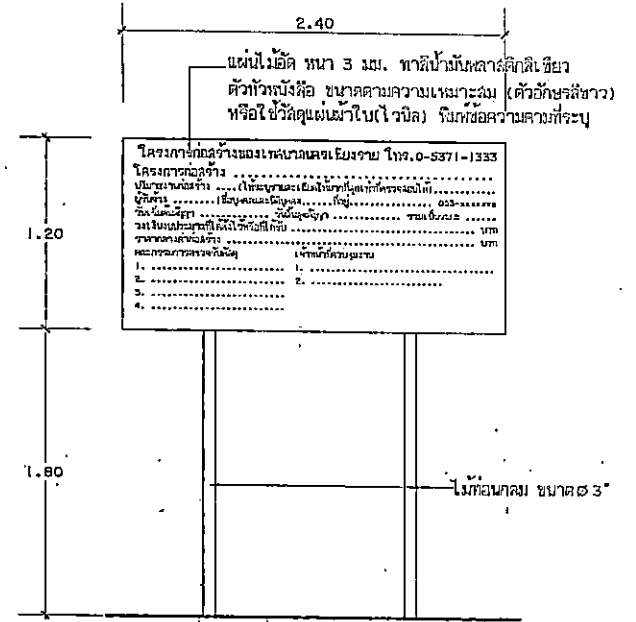

แบบป้ายประชาสัมพันธ์พื้นที่ระหว่างอาคารก่อสร้าง

- พื้นและตัวอักษรข้อความให้ใช้สีดกเกอร์ 3M หรือเทียบเท่า
- คราตักผูกมัดกัน (โลโก้) สดกเกอร์ เทศบาลนครเชียงราย ขนาด ไม่น้อยกว่า ๒๘"

แบบป้ายประชาสัมพันธ์โครงการก่อสร้าง แบบถาวร (ภายหลังการก่อสร้างแล้วเสร็จ)

แบบป้ายประชาสัมพันธ์โครงการก่อสร้าง

สำเนาผูกมัด

(Handwritten signature)



เทศบาลนคร เชียงราย แบบ มาตรฐานใช้ในงานก่อสร้าง ของเทศบาลนคร เชียงราย อำเภอเมือง เชียงราย จังหวัด เชียงราย	เขียนแบบ	ตรวจ	ตรวจ	เห็นชอบ	อนุมัติ
	นายประสงค์ จันทร์ทอง	นายรัชชัย สัทรมตั้ง	นายประสงค์ จันทร์ทอง	นายภูวดิ ใจธรรมพฤกษ์	นายภูวดิ ใจธรรมพฤกษ์
	ทน.ฝ่ายแบบแผนและก่อสร้าง	วิศวกกรโยธา	ทน.ฝ่ายแบบแผนและก่อสร้าง	ปลัดเทศบาล	ปลัดเทศบาล
	คำนวณ-ออกแบบ	ตรวจ	ตรวจ	อนุมัติ	อนุมัติ
	นาย วิษยากร ใจกลา	นายเอกสรจกร สันจิตกุลถาวร	นาย อเนก ไทมงคล	นายวันชัย จงสุทธนามณี	นายวันชัย จงสุทธนามณี
วิศวกกรโยธา	ท.งานวิศวกรรม	รองปลัดเทศบาล จก.ผู้อำนวยการกองช่าง	นายกเทศมนตรี	นายกเทศมนตรี	

สรุปผลการประมาณราคาก่อสร้าง

ประเภท งานชลประทาน
 เจ้าของ สำนักงานเทศบาลตำบลคอนศิลา
 โครงการ ขุดลอกลำห้วยแม่ตึก บ้านคอยงาม หมู่ที่ 6 ตำบลคอนศิลา อำเภอเวียงชัย จังหวัดเชียงราย
 สถานที่ก่อสร้าง ลำห้วยแม่ตึก บ้านคอยงาม หมู่ที่ 6 ตำบลคอนศิลา อำเภอเวียงชัย จังหวัดเชียงราย
 หน่วยงานออกแบบแปลนและรายการ สำนักงานเทศบาลตำบลคอนศิลา
 ประมาณราคาตามแบบ ปร.4 จำนวน 1 แผ่น
 ประมาณราคาเมื่อ วันที่ 12 มีนาคม 2563

ลำดับที่	รายการ	ค่าวัสดุและค่าแรงงาน รวมเป็นเงิน (บาท)	FACTOR-F	ค่าก่อสร้างทั้งหมด รวมเป็นเงิน (บาท)	หมายเหตุ
1	ประเภทไม่พิจารณาปรับราคา				
2	ประเภทงานอาคาร				
3	ประเภทงานทาง				
4	ประเภทงานชลประทาน	355,590.00	1.3563	482,286.72	
5	ประเภทงานสะพานและท่อเหลี่ยม				
	เงื่อนไข				
	เงินล่วงหน้าจ่าย.....0....%				
	เงินประกันผลงานหัก.....0....%				
	ดอกเบี้ยเงินกู้.....6....%				
	ภาษีมูลค่าเพิ่ม.....7....%				
6	ป้ายประชาสัมพันธ์โครงการจำนวน 1 ป้าย				
สรุป	รวมค่าก่อสร้างเป็นเงิน			482,286.72	
	ขอเบิกจ่ายเพียง			482,200.00	
ตัวอักษร	(สีเส้นแปดหมื่นสองพันสองร้อยบาทถ้วน)				

(ลงชื่อ).....ผู้ประมาณราคา

(นายบุญริก นันติ)

ผู้ช่วยนายช่างโยธา

(ลงชื่อ).....ตรวจ

(นายประมุข ขรวงค์)

ผู้อำนวยการกองช่าง

เห็นชอบ

อนุมัติ

(ลงชื่อ).....

(นายทวีศักดิ์ นาทอง)

ปลัดเทศบาลตำบลคอนศิลา

(ลงชื่อ).....

(นายทวีศักดิ์ นาทอง)

ปลัดเทศบาล ปฏิบัติหน้าที่
นายกเทศมนตรีตำบลคอนศิลา

ตารางรายชื่อจังหวัด
ที่กำหนดให้อยู่ในพื้นที่ฝนตกชุก
ตามตาราง Factor F งานก่อสร้างชลประทาน

จังหวัดที่มีปริมาณน้ำฝนเฉลี่ยต่อปีมากกว่า 1,600 มม.

จังหวัด	การใช้ค่า Factor F จากตาราง Factor F งานก่อสร้างชลประทาน
กรุงเทพมหานคร	ใช้ Factor F ฝนตกชุก 1
กระบี่	ใช้ Factor F ฝนตกชุก 1
จันทบุรี	ใช้ Factor F ฝนตกชุก 1
ชุมพร	ใช้ Factor F ฝนตกชุก 1
เชียงใหม่	ใช้ Factor F ฝนตกชุก 1
ตรัง	ใช้ Factor F ฝนตกชุก 1
ตราด	ใช้ Factor F ฝนตกชุก 2
นครนายก	ใช้ Factor F ฝนตกชุก 1
นครพนม	ใช้ Factor F ฝนตกชุก 2
นครศรีธรรมราช	ใช้ Factor F ฝนตกชุก 2
นราธิวาส	ใช้ Factor F ฝนตกชุก 2
บึงกาฬ	ใช้ Factor F ฝนตกชุก 2
ปราจีนบุรี	ใช้ Factor F ฝนตกชุก 1
พังงา	ใช้ Factor F ฝนตกชุก 2
พิจิตร	ใช้ Factor F ฝนตกชุก 1
ภูเก็ต	ใช้ Factor F ฝนตกชุก 1
ยะลา	ใช้ Factor F ฝนตกชุก 1
ระนอง	ใช้ Factor F ฝนตกชุก 2
สกลนคร	ใช้ Factor F ฝนตกชุก 1
สงขลา	ใช้ Factor F ฝนตกชุก 2
สตูล	ใช้ Factor F ฝนตกชุก 1
หนองคาย	ใช้ Factor F ฝนตกชุก 1

สำเนาถูกต้อง



(นายบุญริศ นันติ)
ผู้ช่วยนายช่างโยธา

ตาราง Factor F งานก่อสร้างชลประทาน

เงินล่วงหน้าจ่าย 0 % ดอกเบี้ยเงินกู้ 6 % ต่อปี
 เงินประกันผลงานหัก 0 % ค่าภาษีมูลค่าเพิ่ม(VAT) 7 %

ค่างาน (ทูน)	ค่าใช้จ่ายในการดำเนินงานก่อสร้าง %				รวม ในรูป Factor	ภาษีมูลค่าเพิ่ม VAT	Factor F	Factor F ฝนชุก 1	Factor F ฝนชุก 2
	ค่า จำนวนการ	ค่า ดอกเบี้ย	ค่า กำไร	รวม ค่าใช้จ่าย					
< 5	18.4963	1.0000	5.5000	24.9963	1.2500	1.0700	1.3375	1.3563	1.3752
10	15.3370	1.0000	5.5000	21.8370	1.2184	1.0700	1.3037	1.3247	1.3457
20	11.3963	1.0000	5.5000	17.8963	1.1790	1.0700	1.2615	1.2818	1.3022
30	10.0513	1.0000	5.5000	16.5513	1.1655	1.0700	1.2471	1.2679	1.2887
40	9.1041	1.0000	5.0000	15.1041	1.1510	1.0700	1.2316	1.2522	1.2728
50	8.5496	1.0000	5.0000	14.5496	1.1455	1.0700	1.2257	1.2464	1.2670
60	7.9184	1.0000	5.0000	13.9184	1.1392	1.0700	1.2189	1.2389	1.2590
70	7.4369	1.0000	4.5000	12.9369	1.1294	1.0700	1.2084	1.2285	1.2485
80	7.0499	1.0000	4.5000	12.5499	1.1255	1.0700	1.2043	1.2244	1.2445
90	6.7304	1.0000	4.5000	12.2304	1.1223	1.0700	1.2009	1.2211	1.2412
100	6.4509	1.0000	4.5000	11.9509	1.1195	1.0700	1.1979	1.2177	1.2375
110	6.2204	1.0000	4.0000	11.2204	1.1122	1.0700	1.1901	1.2100	1.2300
120	6.0100	1.0000	4.0000	11.0100	1.1101	1.0700	1.1878	1.2075	1.2272
130	5.8345	1.0000	4.0000	10.8345	1.1083	1.0700	1.1859	1.2058	1.2256
140	5.6687	1.0000	4.0000	10.6687	1.1067	1.0700	1.1842	1.2038	1.2234
150	5.5195	1.0000	4.0000	10.5195	1.1052	1.0700	1.1826	1.2020	1.2214
160	5.3949	1.0000	4.0000	10.3949	1.1039	1.0700	1.1812	1.2008	1.2204
170	5.2718	1.0000	4.0000	10.2718	1.1027	1.0700	1.1799	1.1993	1.2187
180	5.1694	1.0000	4.0000	10.1694	1.1017	1.0700	1.1788	1.1984	1.2180
190	5.0759	1.0000	3.5000	9.5759	1.0958	1.0700	1.1725	1.1923	1.2121
200	4.9799	1.0000	3.5000	9.4799	1.0948	1.0700	1.1714	1.1911	1.2107
210	4.8907	1.0000	3.5000	9.3907	1.0939	1.0700	1.1705	1.1900	1.2095
220	4.8180	1.0000	3.5000	9.3180	1.0932	1.0700	1.1697	1.1894	1.2091
230	4.7403	1.0000	3.5000	9.2403	1.0924	1.0700	1.1689	1.1884	1.2080
240	4.6779	1.0000	3.5000	9.1779	1.0918	1.0700	1.1682	1.1880	1.2077
250	4.6094	1.0000	3.5000	9.1094	1.0911	1.0700	1.1675	1.1871	1.2067
260	4.5449	1.0000	3.5000	9.0449	1.0904	1.0700	1.1668	1.1863	1.2058
270	4.4944	1.0000	3.5000	8.9944	1.0899	1.0700	1.1662	1.1860	1.2057
280	4.4367	1.0000	3.5000	8.9367	1.0894	1.0700	1.1656	1.1852	1.2048
290	4.3820	1.0000	3.5000	8.8820	1.0888	1.0700	1.1650	1.1845	1.2041
300	4.3300	1.0000	3.5000	8.8300	1.0883	1.0700	1.1645	1.1839	1.2033
350	4.1249	1.0000	3.5000	8.6249	1.0862	1.0700	1.1623	1.1818	1.2014
400	3.9528	1.0000	3.5000	8.4528	1.0845	1.0700	1.1604	1.1799	1.1993
450	3.8116	1.0000	3.5000	8.3116	1.0831	1.0700	1.1589	1.1783	1.1977
500	3.6936	1.0000	3.5000	8.1936	1.0819	1.0700	1.1577	1.1770	1.1964
600	3.5070	1.0000	3.5000	8.0070	1.0801	1.0700	1.1557	1.1750	1.1944
700	3.3557	1.0000	3.5000	7.8557	1.0786	1.0700	1.1541	1.1732	1.1924
800	3.2354	1.0000	3.5000	7.7354	1.0774	1.0700	1.1528	1.1718	1.1909
900	3.1478	1.0000	3.5000	7.6478	1.0765	1.0700	1.1518	1.1710	1.1902
1000	3.0766	1.0000	3.5000	7.5766	1.0758	1.0700	1.1511	1.1704	1.1897
> 1000	3.0766	1.0000	3.5000	7.5766	1.0758	1.0700	1.1511	1.1704	1.1897

หมายเหตุ 1 กรณีค่างานอยู่ระหว่างช่วงของค่างานต้นทูนที่กำหนด ให้เทียบอัตราส่วนเพื่อหาค่า FACTOR F

2 ช่องรวมในรูป Factor เป็น Factor F ของงานเงินกู้

สำเนาถูกต้อง



(นายบุญยริก นันติ)

ผู้ช่วยนายช่างโยธา

ราคาขายปลีกแก๊สภาค 12 มี.ค. 2563

(หน่วยแสดงเป็น บาท/ลิตร ยกเว้น NGV เป็น บาท/กก.)

ราคาจำหน่ายปลีก แก๊ส กทม. และปริมณฑล

การเชื่อมโยงราคาน้ำมัน

* ราคาที่ไม่รวมภาษีบำรุงท้องที่ (ถ้ามี)

ลำดับ	แก๊ส	Diesel	B10	B20	เบนซิน	NGV	NGV	
เมืองเชียงใหม่	28.34	24.49	21.49	20.99	31.16	23.75	23.48	20.
เวียงชัย	28.38	24.53	21.53	21.03	31.20	23.79	23.52	20.
เวียงทอง	28.52	24.67	21.67	21.17	31.34	23.93	23.66	20.
เทิง	28.39	24.54	21.54	21.04	31.21	23.80	23.53	20.
พาน	28.31	24.46	21.46	20.96	31.13	23.72	23.45	20.
ป่าแดด	28.30	24.45	21.45	20.95	31.12	23.71	23.44	20.
แม่จัน	28.40	24.55	21.55	21.05	31.22	23.81	23.54	20.
เวียงแสน	28.48	24.63	21.63	21.13	31.30	23.89	23.62	20.
แม่สาย	28.43	24.58	21.58	21.08	31.25	23.84	23.57	20.
แม่สรวย	28.34	24.49	21.49	20.99	31.16	23.75	23.48	20.
เวียงป่าเป้า	28.33	24.48	21.48	20.98	31.15	23.74	23.47	20.
พญาเงี้ยว	28.41	24.56	21.56	21.06	31.23	23.82	23.55	20.
เวียงแก่น	28.55	24.70	21.70	21.20	31.37	23.96	23.69	20.
ขุนตาล	28.41	24.56	21.56	21.06	31.23	23.82	23.55	20.
แม่ฟ้าหลวง	28.40	24.55	21.55	21.05	31.22	23.81	23.54	20.
แม่ลาว	28.32	24.47	21.47	20.97	31.14	23.73	23.46	20.
ดอยหลวง	28.41	24.56	21.56	21.06	31.23	23.82	23.55	20.
เวียงเชียงรุ้ง	28.34	24.49	21.49	20.99	31.16	23.75	23.48	20.

สำเนาถูกต้อง



(นายปฎิธิกร นันติ)

ผู้ช่วยนายช่างโยธา

ตารางค่าขนส่งวัสดุก่อสร้าง ครอบคลุม 10 ล้อ (กรณีน้ำหนักรวมไม่เกิน 25 ตัน)

ภูมิภาคเป็น ที่ราบ ทิวทางลาดยาง และการจราจรปกติ

ราคาน้ำหนักซื้อเฉลี่ยโหลที่ อำเภอเมือง 24.00 - 24.99 บาท / ลิตร

ระยะ ขนส่ง กม.	ค่าบรรทุก บาท / ตัน	ค่าบรรทุก บาท / ลบ.ม.	ระยะ ขนส่ง กม.	ค่าบรรทุก บาท / ตัน	ค่าบรรทุก บาท / ลบ.ม.	ระยะ ขนส่ง กม.	ค่าบรรทุก บาท / ตัน	ค่าบรรทุก บาท / ลบ.ม.
1	7.92	11.09	41	94.57	132.39	81	185.64	259.90
2	9.54	13.35	42	96.84	135.58	82	187.82	262.95
3	11.15	15.61	43	99.11	138.75	83	190.12	266.17
4	12.77	17.87	44	101.39	141.95	84	192.43	269.41
5	14.38	20.13	45	103.66	145.12	85	194.76	272.67
6	16.00	22.39	46	105.94	148.32	86	196.97	275.76
7	17.61	24.65	47	108.21	151.49	87	199.19	278.87
8	19.46	27.25	48	110.49	154.69	88	201.55	282.17
9	21.74	30.43	49	112.75	157.85	89	203.79	285.30
10	24.01	33.62	50	115.02	161.03	90	206.03	288.45
11	26.29	36.80	51	117.31	164.24	91	208.43	291.80
12	28.56	39.99	52	119.57	167.40	92	210.69	294.97
13	30.84	43.17	53	121.85	170.59	93	212.97	298.15
14	33.11	46.36	54	124.14	173.80	94	215.25	301.35
15	35.39	49.54	55	126.40	176.96	95	217.39	304.35
16	37.67	52.73	56	128.67	180.14	96	219.69	307.56
17	39.94	55.91	57	130.96	183.34	97	222.00	310.80
18	42.21	59.10	58	133.26	186.57	98	224.32	314.05
19	44.49	62.29	59	135.52	189.73	99	226.65	317.31
20	46.77	65.48	60	137.79	192.91	100	228.82	320.35
21	49.04	68.66	61	140.08	196.11	101	231.17	323.64
22	51.32	71.85	62	142.38	199.33	102	233.36	326.70
23	53.59	75.03	63	144.62	202.47	103	235.73	330.02
24	55.87	78.22	64	146.88	205.64	104	237.93	333.10
25	58.15	81.41	65	149.15	208.82	105	240.32	336.44
26	60.42	84.59	66	151.44	212.01	106	242.53	339.54
27	62.70	87.78	67	153.74	215.23	107	244.75	342.65
28	64.98	90.97	68	155.97	218.36	108	246.97	345.76
29	67.24	94.13	69	158.29	221.61	109	249.41	349.17
30	69.53	97.34	70	160.55	224.77	110	251.65	352.31
31	71.79	100.50	71	162.82	227.94	111	253.90	355.46
32	74.08	103.71	72	165.09	231.13	112	256.15	358.61
33	76.35	106.89	73	167.38	234.34	113	258.41	361.78
34	78.63	110.09	74	169.69	237.56	114	260.68	364.96
35	80.89	113.25	75	171.91	240.67	115	262.96	368.15
36	83.18	116.45	76	174.23	243.93	116	265.25	371.34
37	85.46	119.64	77	176.47	247.06	117	267.54	374.55
38	87.74	122.83	78	178.72	250.21	118	269.84	377.77
39	90.01	126.02	79	181.09	253.52	119	(นายวุฒิกร นิ่งดี)	381.01
40	92.28	129.19	80	183.36	256.70	120	ผู้ช่วยช่างโยธา	384.25

อัตราราคางานดิน

งานก่อสร้างชลประทาน

ราคาน้ำมันโซล่าที่ อ.เมือง 24.00 - 24.99 บาท/ลิตร

ลำดับ ที่	ลักษณะงาน	หน่วย	ค่าใช้จ่าย (บาท/หน่วย)	ค่าเสื่อมราคา (บาท/หน่วย)		อัตราราคา (บาท/หน่วย)	
				ปกติ	ฝนตกชุก	ปกติ	ฝนตกชุก
1	งานวางป่า						
	ค่าถากถาง	ตร.ม.	1.06	0.16	0.20	1.22	1.26
	ค่าถากถางและล้มต้นไม้	ตร.ม.	2.12	0.33	0.41	2.45	2.53
2	งานลูกรังบดอัดแน่น วัสดุคัดเลือก						
	ค่าขุด	ลบ.ม. ทลวม	16.17	2.97	3.71	19.14	19.88
	ค่าบดอัด	ลบ.ม. แน่น	39.18	12.96	16.20	52.14	55.38
3	งานพื้นทาง (หินคลุก)						
	ค่าบดอัด	ลบ.ม. แน่น	57.27	25.71	32.14	82.98	89.41
	ค่าผสมคลุกเคล้า (BLEND)	ลบ.ม. แน่น	19.92	4.20	5.25	24.12	25.17
4	ค่าขุดเปิดหน้าดิน	ลบ.ม. ปกติ	14.17	3.02	3.78	17.19	17.95
5	ค่าขุดดินด้วยเครื่องจักร	ลบ.ม. ปกติ	14.55	2.67	3.34	17.22	17.89
6	ค่าตักดิน	ลบ.ม. ทลวม	6.77	1.70	2.13	8.47	8.90
7	งานดินขุดยาก						
	ค่าขุด	ลบ.ม. ปกติ	27.07	3.34	4.18	30.41	31.25
	ค่าดินและตัก	ลบ.ม. ทลวม	33.33	5.18	6.48	38.51	39.81
8	งานขุดลอก						
	ค่าขุดลอกด้วยรถขุด	ลบ.ม. ปกติ	22.30	4.08	4.08	26.38	26.38
	ค่าขุดลอกด้วยเรือขุด	ลบ.ม. ปกติ	47.27	21.60	21.60	68.87	68.87
9	ค่ากำจัดวัชพืชด้วยเรือ	ตัน	43.57	12.46	12.46	56.03	56.03
10	งานระเบิดหิน						
	ค่าระเบิดหิน	ลบ.ม. ปกติ					
	ค่าดินและตัก	ลบ.ม. ทลวม	31.96	5.75	7.19	37.71	39.15
11	งานบดอัดแน่นด้วยเครื่องจักร (งานทั่วไป)						
	ค่าบดอัดแน่นด้วยเครื่องจักร 85%	ลบ.ม. แน่น	29.39	10.80	13.50	40.19	42.89
	ค่าบดอัดแน่นด้วยเครื่องจักร 95%	ลบ.ม. แน่น	32.65	10.80	13.50	43.45	46.15
12	งานบดอัดแน่นด้วยเครื่องจักร (งานเขื่อน)						
	ค่าบดอัดแน่นด้วยเครื่องจักร 95%	ลบ.ม. แน่น	32.64	11.40	14.25	44.04	46.89
	ค่าบดอัดแน่นด้วยเครื่องจักร 98%	ลบ.ม. แน่น	35.90	11.40	14.25	47.30	50.15
13	ค่าสูบน้ำระหว่างก่อสร้าง	ลบ.ม. ปกติ	0.55	0.08	0.08	0.63	0.63

ถ้ามีค่าลูกต้อง

(นายบุญยริก นันติ)
ผู้ช่วยนายช่างโยธา



เทศบาลตำบลคอนศิลา
อำเภอเวียงชัย จังหวัดเชียงใหม่

โครงการชุดลอกลำห้วยแม่ต้าก
บ้านคอยงาม หมู่ที่ 6
ตำบลคอนศิลา อำเภอเวียงชัย
จังหวัดเชียงใหม่

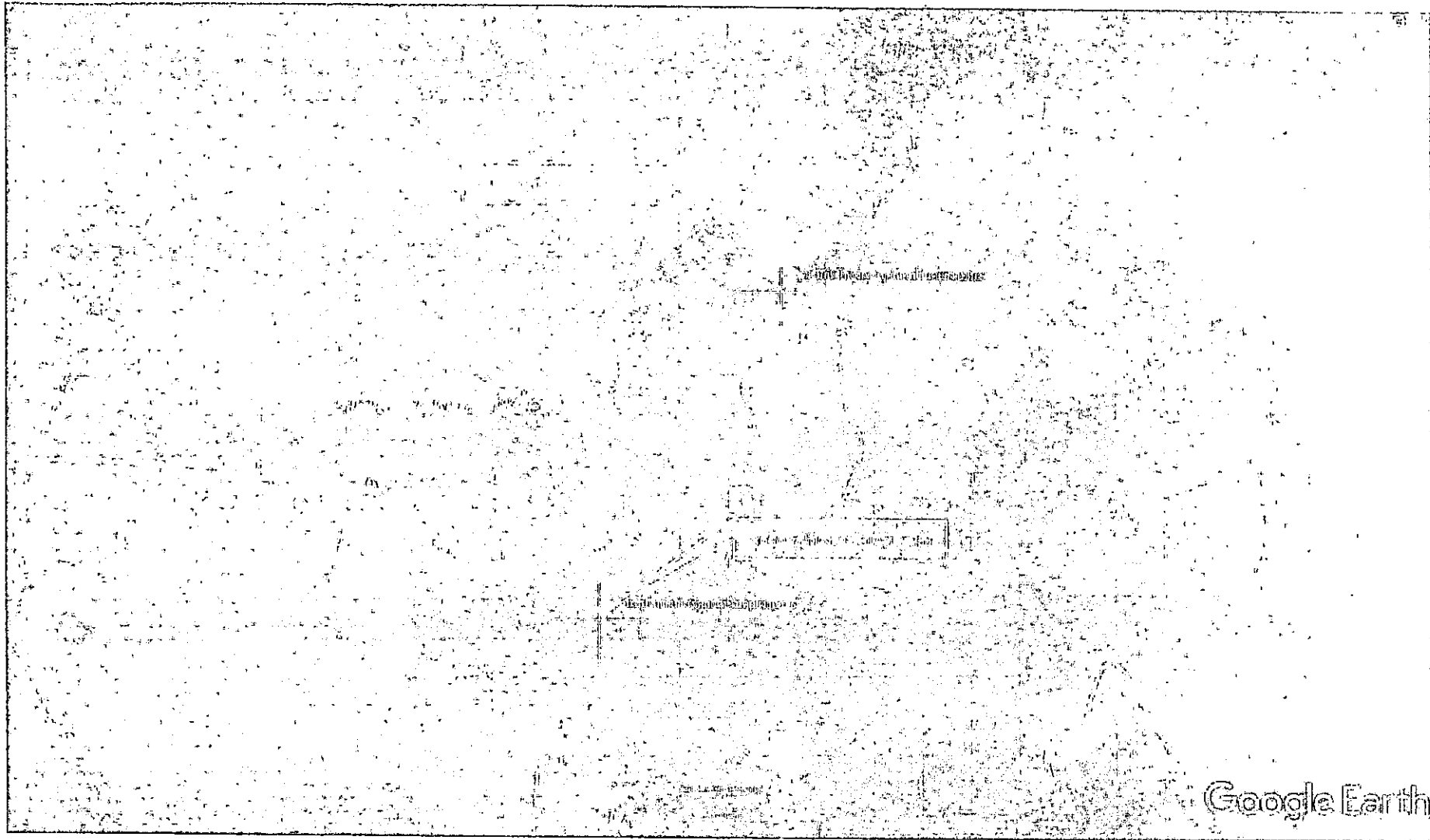

แผนที่พอสังเขป



เทศบาลตำบลคอนติลา
อำเภอเวียงชัย จังหวัดเชียงราย

โครงการขุดลอกลำห้วยแม่ติ๊ก
บ้านดอยงาม หมู่ที่ 6
ต.คอนติลา อ.เวียงชัย จ.เชียงราย

แบบแสดง

- แผนที่พอสังเขป

สำรวจ/ออกแบบ นายจำเริญ วัฒนเมธา

นายอรินทร์ ทับทิมฉาย

เขียนแบบ วิศวกรชำนาญการ

นายสุพล ไทยโกษา

วิศวกร วิศวกรควบคุมงาน

นายประมุข ชรวงศ์

วิศวกร

เขียนแบบ วิศวกรควบคุมงาน

นายวิทักดิ์ นาทอง

อนุมัติ นายกเทศมนตรีตำบลคอนติลา

นายวิทักดิ์ นาทอง
ปลัดเทศบาล ปฏิบัติหน้าที่
นายกเทศมนตรีตำบลคอนติลา

๗/๓/๖๓

เลขที่แบบ

A1

05/02/63

A1/A2

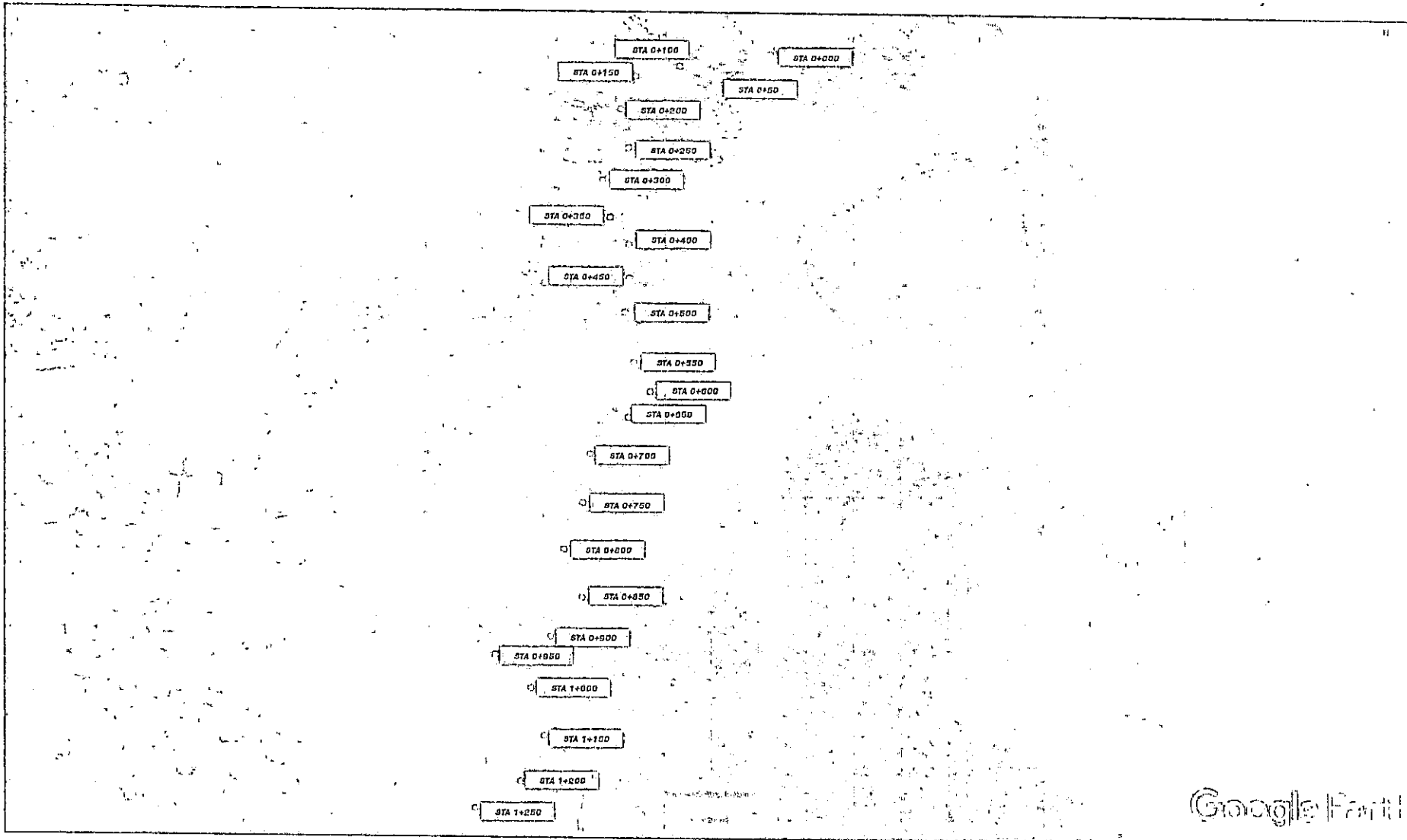

แผนที่ STA



เทศบาลตำบลดอนศิลา
อำเภอเวียงชัย จังหวัดเชียงราย

โครงการขุดลอกลำห้วยแม่เตี๊ยก
บ้านดอยงาม หมู่ที่ 6
ต.ดอนศิลา อ.เวียงชัย จ.เชียงราย

แบบแสดง

- แผนที่ STA

สำรวจ/ออกแบบ นายช่างโยธากรมนางาม

(Signature)

นายอิทธิศักดิ์ หับทิมฉาย

เขียนแบบ นายช่างสำรวจ

(Signature)

นายวุฒิต ไทยโกษา

เขียนแบบ นายช่างสำรวจ

(Signature)

นายประมุข ขรวงศ์

เขียนแบบ

เขียนแบบ ปกติ/แก้ไข/ตรวจสอบ/แก้ไข

(Signature)

นายทวีศักดิ์ นาทอง

เขียนแบบ นายช่างเทคนิคตำบลดอนศิลา

(Signature)

นายทวีศักดิ์ นาทอง

ปลัดเทศบาล ปฏิบัติหน้าที่
นายกเทศมนตรีตำบลดอนศิลา

จ/ด/ป เรขหีแบบ

05/02/63

A2

๕๖/๕๗



เทศบาลตำบลคอนศิลา
อำเภอเวียงชัย จังหวัดเชียงราย

โครงการขุดลอกลำห้วยแม่เตี๊ยก
บ้านคอนไต้ หมู่ที่ ๑
ต.คอนศิลา อ.เวียงชัย จ.เชียงราย

แบบแปลน

- รูปกราฟ

สำรวจ/ออกแบบ นายทวีชัยธวานานพาน

นายทวีพงษ์ ทับทิมฉาย

ผู้ช่วยช่างสำรวจ

นายวสุพล ไทยโกษา

ผู้ดำเนินการก่อสร้าง

นายประมุข ชรวงศ์

วิศวกร

แผนรื้อถอน รับผิดชอบงานขุดลอกลำห้วยแม่เตี๊ยก

นายทวีศักดิ์ นาทอง

อนุมัติ นายกฤษณะสิทธิ์ตำบลคอนศิลา

นายทวีศักดิ์ นาทอง

ปลัดเทศบาล ปฏิบัติหน้าที่

นายกเทศมนตรีตำบลคอนศิลา

ว/ก/ป

06/02/63

เลขที่แบบ

B1

B1/B2

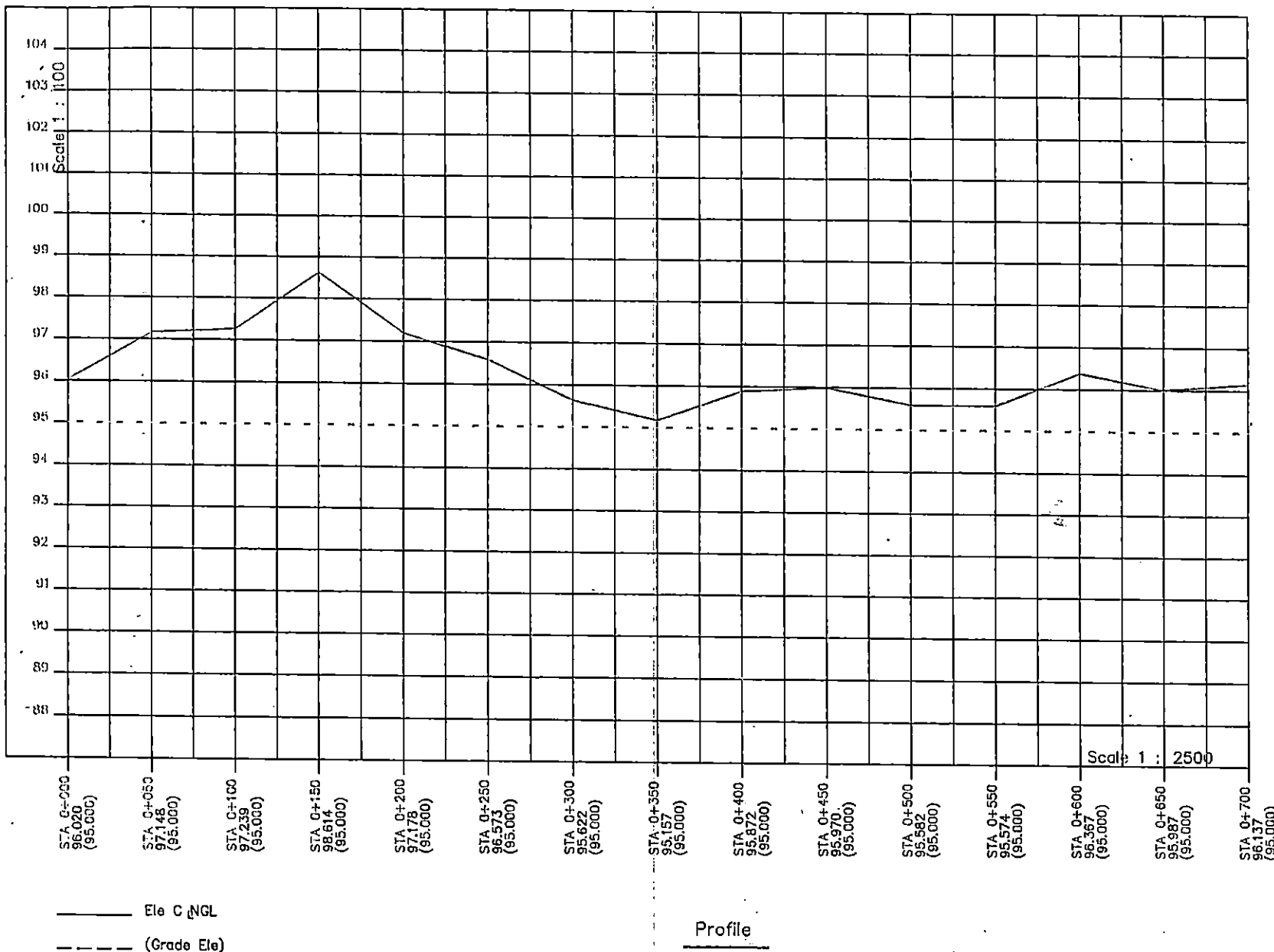

Scale 1 : 2500

Profile

ขุดลอกลำห้วยแม่เตี๊ยก หมู่ที่ 6 บ้านดอยงาม ตำบลคอนศิลา
พื้นที่ขุดลอกปากกว้าง 8.00-13.00 เมตร ยาว 1,250.00 เมตร ลึก 1.00-2.00 เมตร
หรือปริมาตรดินขุดไม่น้อยกว่า 13,000.00 ลูกบาศก์เมตร รายละเอียดตามปริมาณงานและแบบแปลนกำหนด

รูปกราฟ
NOT TO SCALE

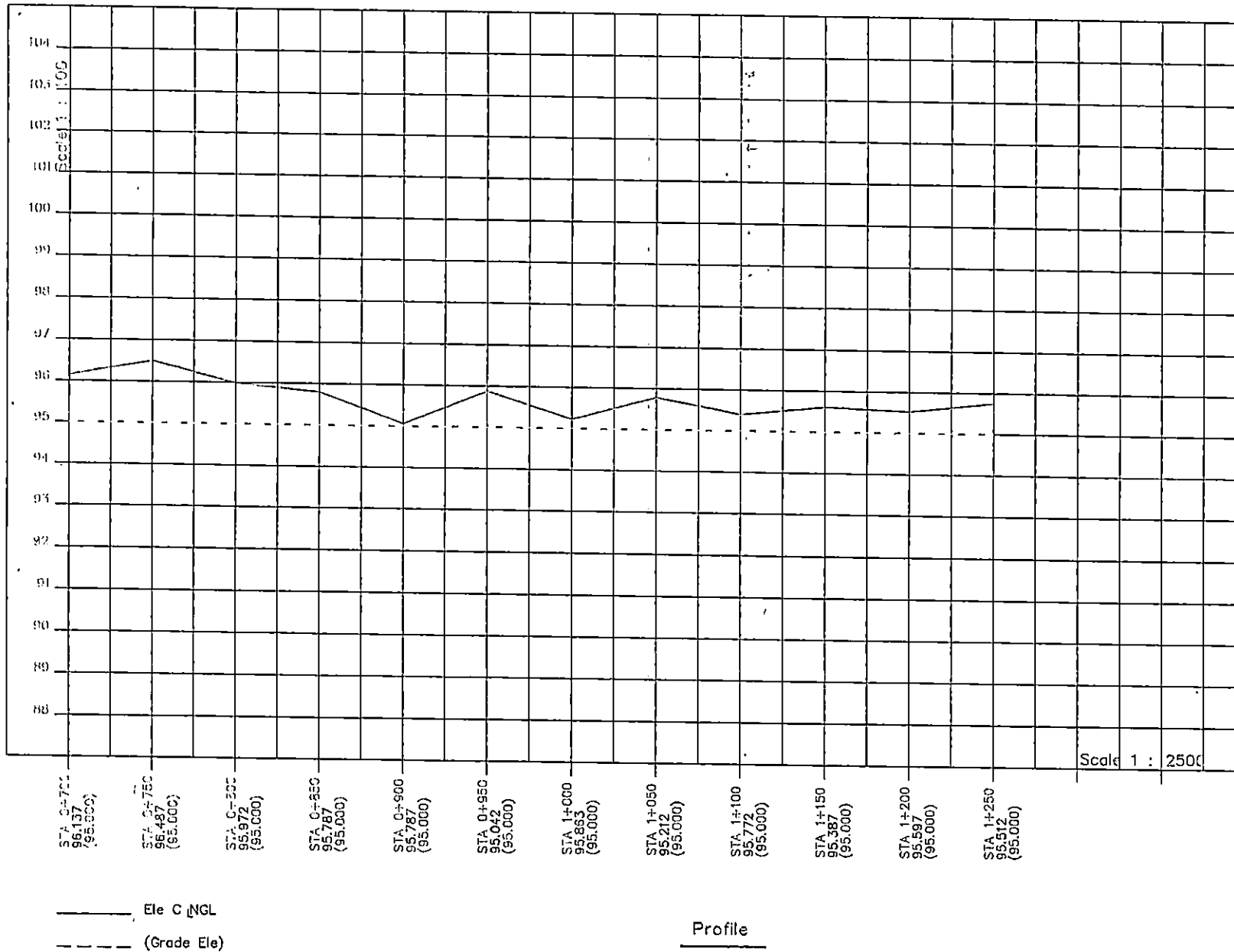

Scale 1 : 2500

Profile

ขุดลอกลำห้วยแม่ตีก บ้านดอยงาม ตำบลดอนศิลา
 พื้นที่ขุดลอกปากกว้าง 8.00-13.00 เมตร ยาว 1,250.00 เมตร ลึก 1.00-2.00 เมตร
 หรือปริมาตรดินขุดไม่น้อยกว่า 13,000.00 ลูกบาศก์เมตร รายละเอียดตามปริมาณงานและแบบแปลนกำหนด

รูปกราฟ
 NOT TO SCALE



เทศบาลตำบลดอนศิลา
 อำเภอเวียงชัย จังหวัดเชียงราย

โครงการขุดลอกลำห้วยแม่ตีก
 บ้านดอยงาม หมู่ที่ 6
 ต.ดอนศิลา อ.เวียงชัย จ.เชียงราย

แบบแปลน
 - รูปกราฟ

เจ้าของงานแบบ นายดำปวยธา นามาน

นายอึ้งพงศ์ ทับทิมลาย
 วิศวกร

นายวุฒล ไทยโกษา
 วิศวกร

นายประมุข ชรวงศ์
 วิศวกร

นายทวีศักดิ์ นาทอง
 วิศวกร

นายทวีศักดิ์ นาทอง
 วิศวกร

นายทวีศักดิ์ นาทอง
 วิศวกร

วันที่	วันที่
06/02/63	B2
	B2/B2



เทศบาลนครนนทบุรี
อำเภอเมืองชัย จังหวัดเชียงราย

โครงการขุดลอกลำห้วยแม่ต๋าก หมู่ที่ 6
บ้านดอยงาม หมู่ที่ 6
ต.ดอยงิ้ว อ.เวียงชัย จ.เชียงราย

แบบแปลน

-รูปตัด STA 0+000 ถึง
-รูปตัด STA 0+100

สำรวจออกแบบ นายชำนาญ งามงาม

นายอรรถพงศ์ หับทิมฉาย

เขียนแบบ ผู้ช่วยช่างสำรวจ

นายวุฒ พลไทยโกษา

สำรวจ ผู้ช่วยช่างสำรวจ

นายประมุข ชรวงศ์

วิศวกร

แก้ไขรูปแปลน

นายทิวศักดิ์ นาทอง

อนุมัติ นายกเทศมนตรีตำบลดอยงิ้ว

นายทิวศักดิ์ นาทอง
ปลัดเทศบาล ปฏิบัติหน้าที่
นายกเทศมนตรีตำบลดอยงิ้ว

วันที่/ปี

เลขที่แบบ

06/02/63

01

01/09

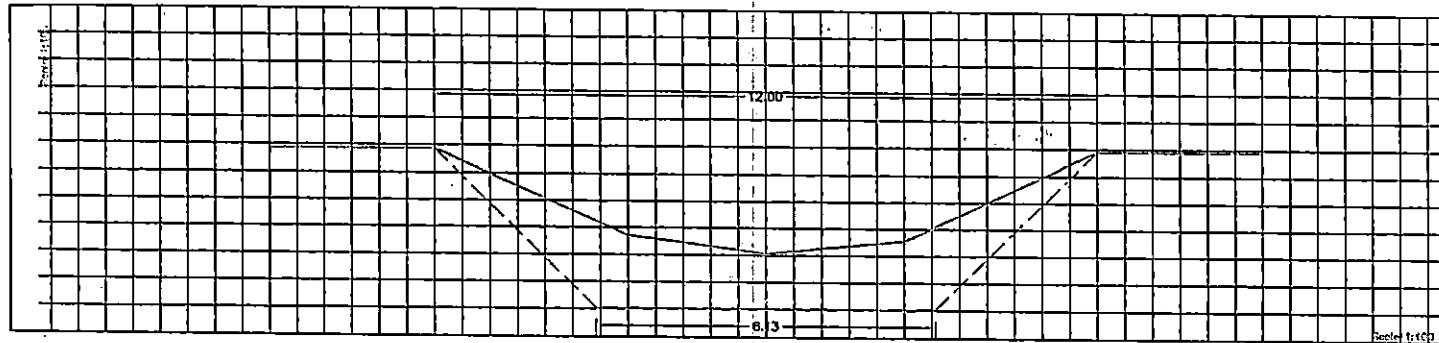

STA 0+000

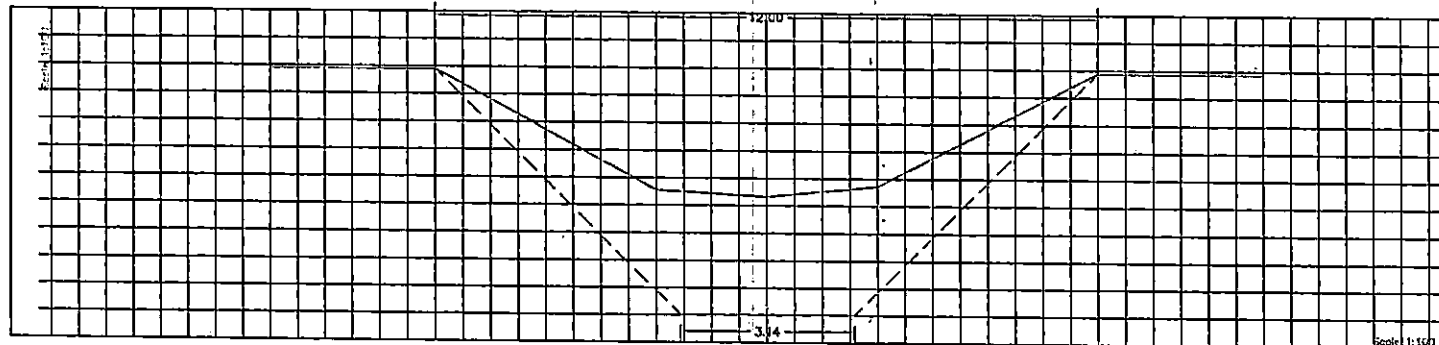

STA 0+050

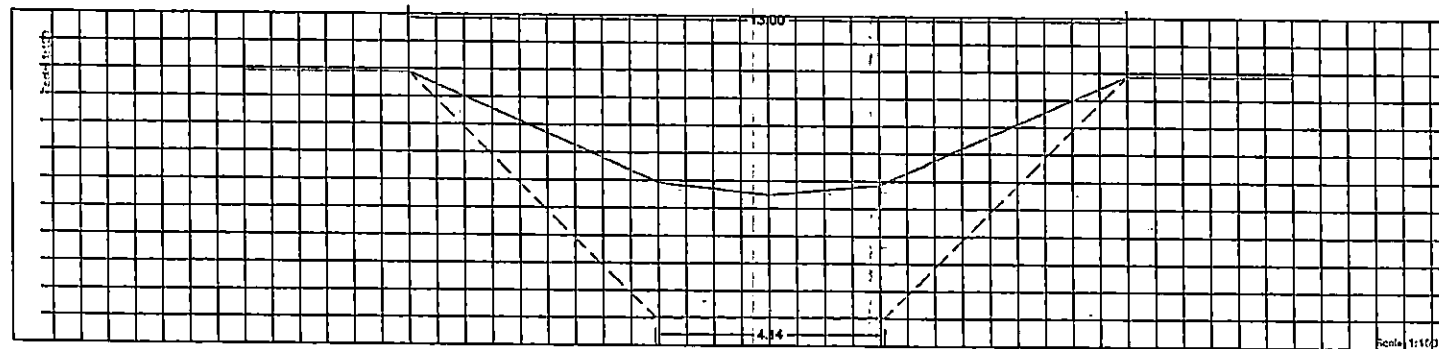

STA 0+100

รูปตัด STA 0+000 ถึง 0+100
NOT TO SCALE

ขุดลอกลำห้วยแม่ต๋าก หมู่ที่ 6 บ้านดอยงาม ตำบลดอยงิ้ว
พื้นที่ขุดลอกปากกว้าง 8.00-13.00 เมตร ยาว 1,250.00 เมตร ลึก 1.00-2.00 เมตร
หรือปริมาตรดินขุดไม่น้อยกว่า 13,000.00 ลูกบาศก์เมตร รายละเอียดตามปริมาณงานและแบบแปลนกำหนด



เทศบาลตำบลคอนศิลา
อำเภอเวียงชัย จังหวัดเชียงราย

โครงการขุดลอกลำห้วยแม่ตีง
บ้านคองงาม หมู่ที่ 6
ต.คอนศิลา อ.เวียงชัย จ.เชียงราย

แบบเสนอ

-รูปตัด STA 0+150 ถึง
-รูปตัด STA 0+250

การตรวจสอบ นายสุวิทย์ธรรมานาน

นายอิทธิพงศ์ ทับทิมฉาย

ชื่อแบบ ผู้ช่วยช่างสำรวจ

นายสุพล ไทยโกษา

ศรฯ ผู้อำนวยการกองช่าง

นายประมุข ชรวงศ์

วิศวกร

ชื่อแบบ ปลัดเทศบาลตำบลคอนศิลา

นายวิทิต นาทอง

อนุมัติ นายกเทศมนตรีตำบลคอนศิลา

นายวิทิต นาทอง

ปลัดเทศบาล ปฏิบัติหน้าที่
นายกเทศมนตรีตำบลคอนศิลา

วันที่/ปี

เลขที่แบบ

06/ 02 / 63

02

∴ ∴ ∴ 02 / 09

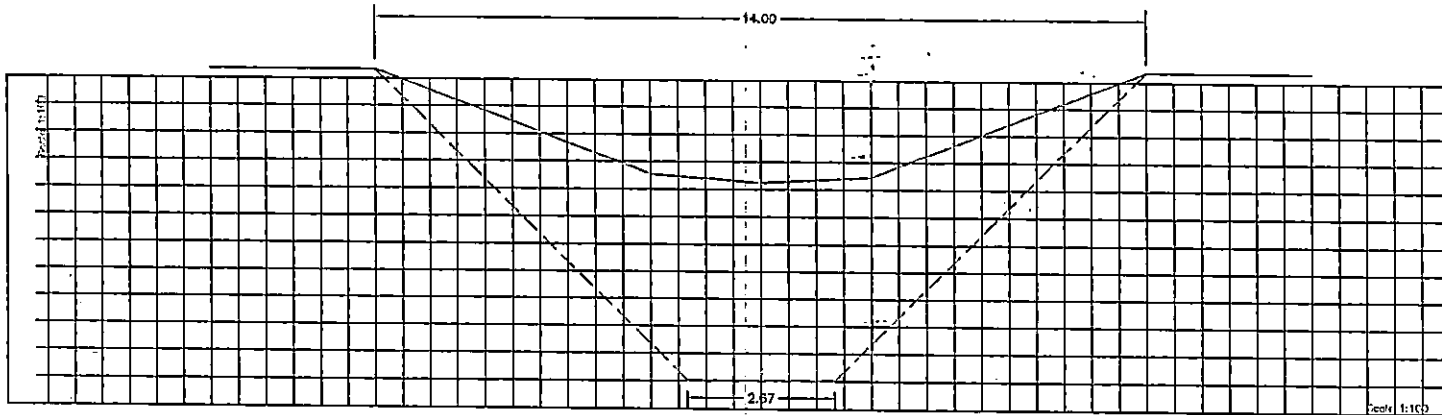

STA 0+150

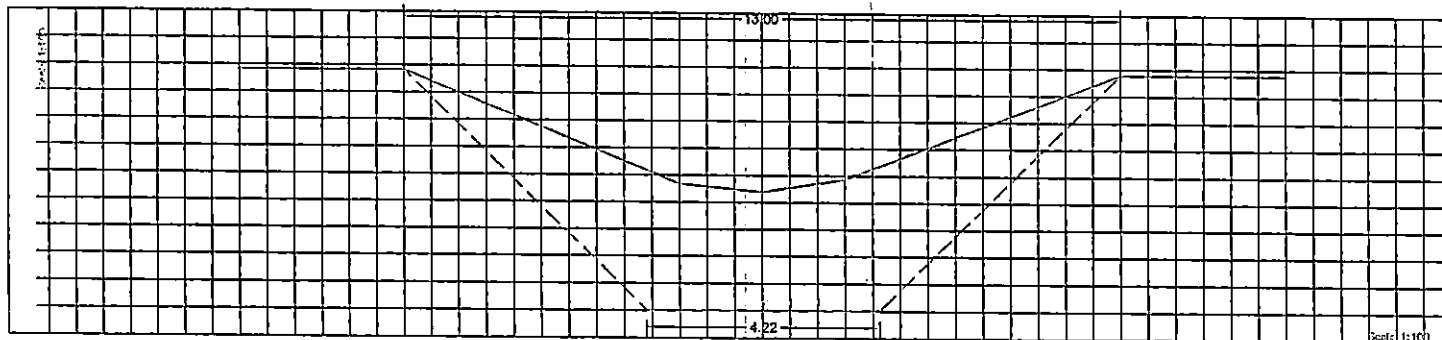

STA 0+200

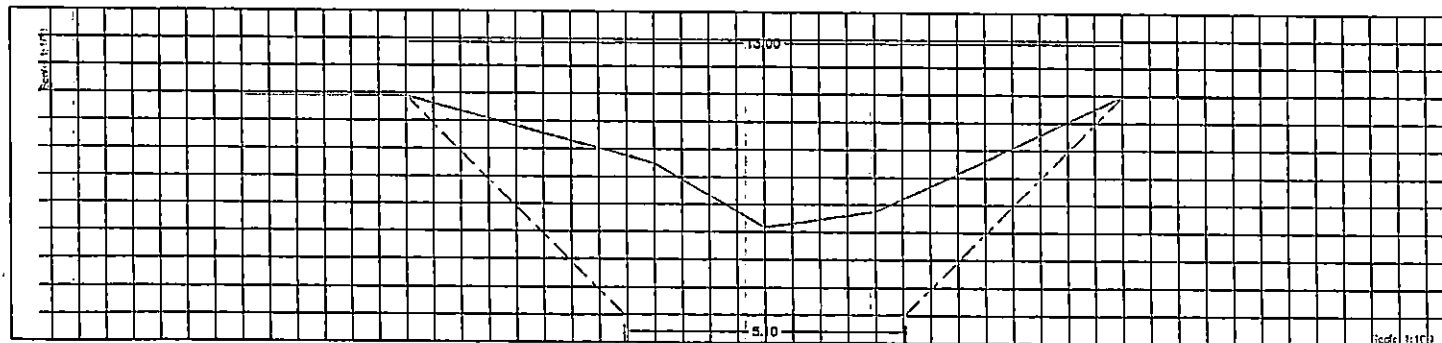

STA 0+250

ขุดลอกลำห้วยแม่ตีง หมู่ที่ 6 บ้านคองงาม ตำบลคอนศิลา
พื้นที่ขุดลอกปากกว้าง 8.00-13.00 เมตร ยาว 1,250.00 เมตร ลึก 1.00-2.00 เมตร
หรือปริมาตรดินขุดไม่น้อยกว่า 13,000.00 ลูกบาศก์เมตร รายละเอียดคณปริมาณงานและแบบแปลนกำหนด

รูปตัด STA 0+150 ถึง 0+250
NOT TO SCALE



เทศบาลตำบลอนศิลา
อำเภอเวียงชัย จังหวัดเชียงราย

โครงการขุดลอกลำห้วยแม่ตี๊ก
บ้านดอยงาม หมู่ที่ 6
ต.อนศิลา อ.เวียงชัย จ.เชียงราย

แบบถาวร

- รูปตัด STA 0+300 ถึง
- รูปตัด STA 0+400

สำรวจ/ออกแบบ นายจำเริญชานานนท์

นายอธิพงษ์ ทับทิมฉาย

เขียนแบบ ผู้ช่วยรังสำรวจ

นายสุพล ไทยโกษา

ตรวจ วิศวกร

นายประมุข ชรวงศ์

วิศวกร

พิมพ์/ออกแบบ ปรีดีเทพมาศ ตำนานลงนามวิศวกรรม

นายทวีศักดิ์ นาทอง

อนุมัติ นายกเทศมนตรีตำบลอนศิลา

นายทวีศักดิ์ นาทอง
ปลัดเทศบาล ปฏิบัติหน้าที่
นายกเทศมนตรีตำบลอนศิลา

วันที่พิมพ์

06/02/63

03

03/09

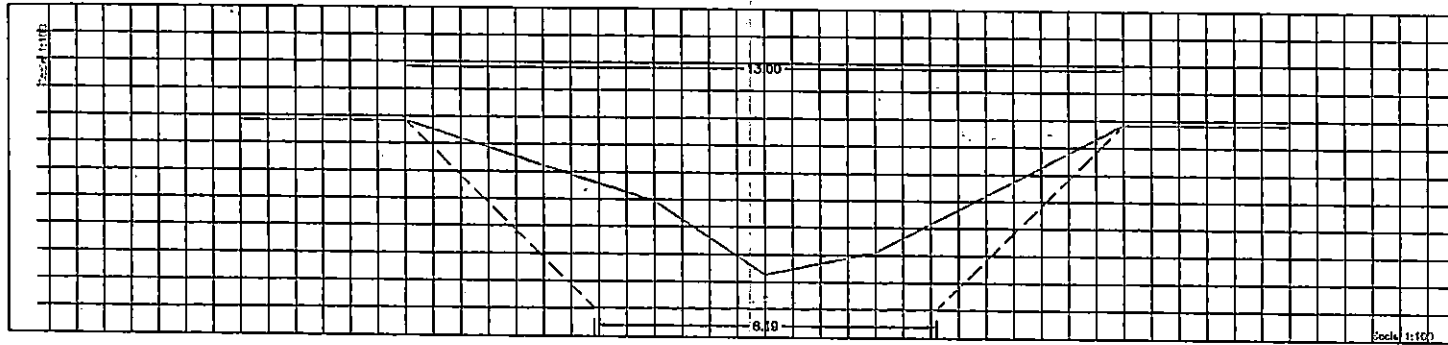

STA 0+300

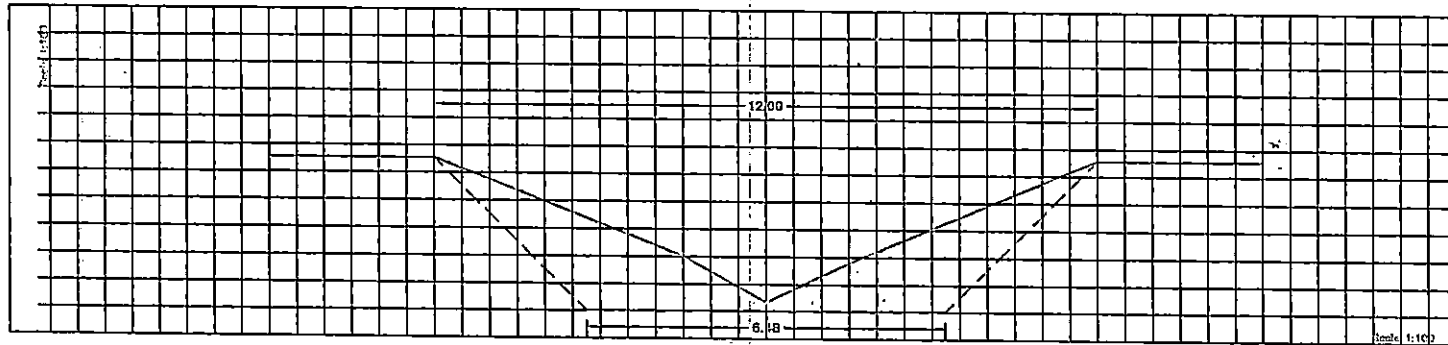

STA 0+350

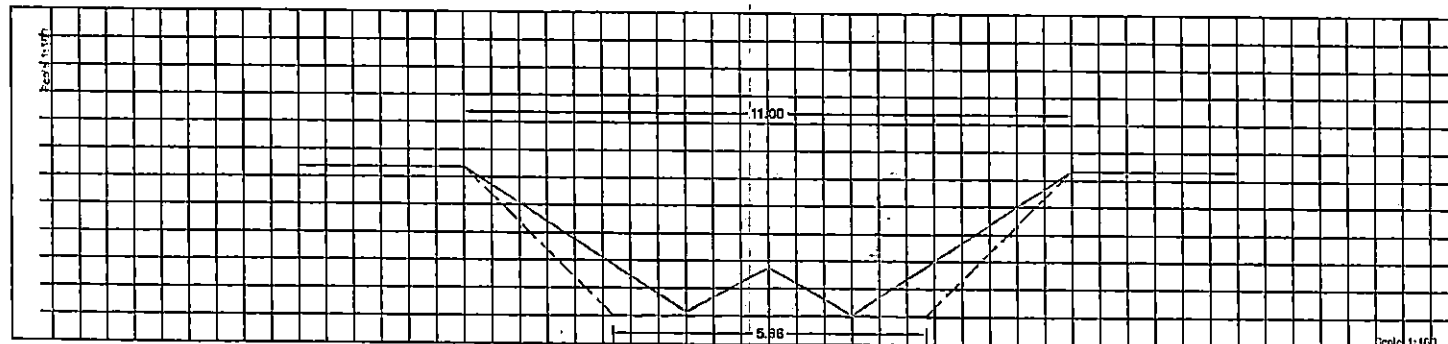

STA 0+400

รูปตัด STA 0+300 ถึง 0+400
NOT TO SCALE

ขุดลอกลำห้วยแม่ตี๊ก หมู่ที่ 6 บ้านดอยงาม ตำบลอนศิลา
พื้นที่ขุดลอกปากกว้าง 8.00-13.00 เมตร ยาว 1,250.00 เมตร ลึก 1.00-2.00 เมตร
หรือปริมาตรดินขุดไม่น้อยกว่า 13,000.00 ลูกบาศก์เมตร รายละเอียดตามปริมาณงานและแบบแปลนกำหนด



เทศบาลนครนนทบุรี
อำเภอเวียงชัย จังหวัดเชียงราย

โครงการขุดลอกลำห้วยแม่ต้าก
บ้านดอยงาม หมู่ที่ 6
ต.คลองพิลา อ.เวียงชัย จ.เชียงราย

แบบแปลน

- รูปตัด STA 0+450 ถึง
- รูปตัด STA 0+550

นายวิชาญ กนกแมน นายวิชาญ กนกแมน

นายวิชาญ กนกแมน หัวหน้างาน

นายวิชาญ กนกแมน

นายวิชาญ กนกแมน

นายวิชาญ กนกแมน

นายวิชาญ กนกแมน

นายวิชาญ กนกแมน

นายวิชาญ กนกแมน

นายวิชาญ กนกแมน

นายวิชาญ กนกแมน

นายวิชาญ กนกแมน

นายวิชาญ กนกแมน

นายวิชาญ กนกแมน

นายวิชาญ กนกแมน

06/02/63

04

04/09

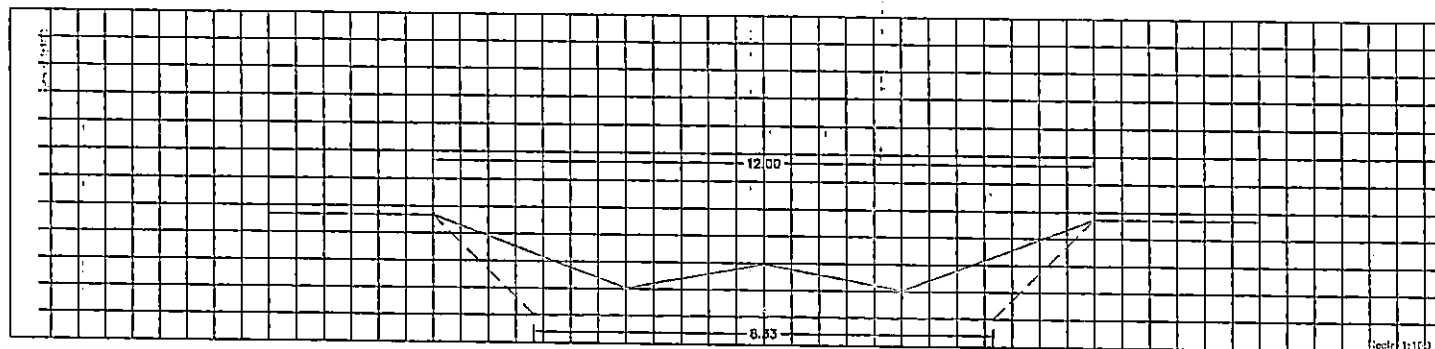

STA 0+450

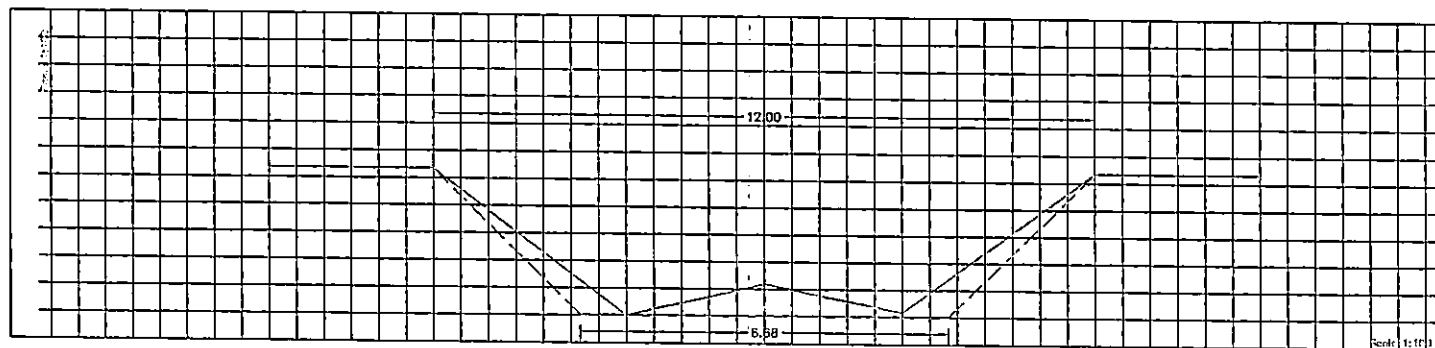

STA 0+500

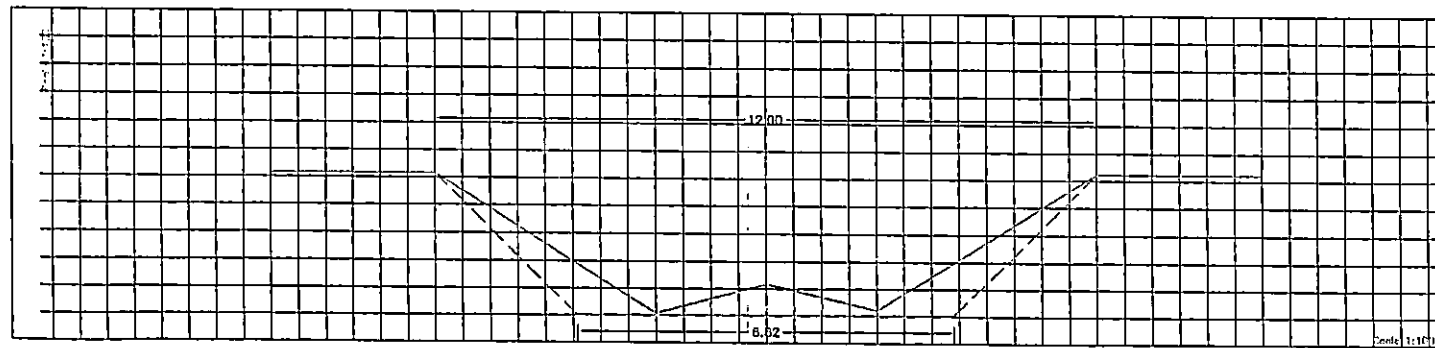

STA 0+550

รูปตัด STA 0+450 ถึง 0+550
NOT TO SCALE

ขุดลอกลำห้วยแม่ต้าก หมู่ที่ 6 บ้านดอยงาม ตำบลดอนศิลา
พื้นที่ขุดลอกปากกว้าง 8.00-13.00 เมตร ยาว 1,250.00 เมตร ลึก 1.00-2.00 เมตร
หรือปริมาตรดินขุดไม่น้อยกว่า 13,000.00 ลูกบาศก์เมตร รายละเอียดตามปริมาณงานและแบบแปลนกำหนด



เทศบาลตำบลคอนศิลา
อำเภอเวียงชัย จังหวัดเชียงราย

โครงการขุดลอกลำห้วยแม่ติ๊ก
บ้านดอยงาม หมู่ที่ 6
ต.คอนศิลา อ.เวียงชัย จ.เชียงราย

แบบแปลน

- รูปตัด STA 0+600 ถึง
- รูปตัด STA 0+700

สำรวจ/ออกแบบ นายช่างโยธาทานานาน

นายอึ้งองศ์ ทับทิมลาย

เขียนแบบ ผู้ช่วยช่างสำรวจ

นายวุฒ พลไทยโกษา

ตรวจ วิศวกรควบคุมงาน

นายประมุข ชวงค์

วิศวกร

ส่งมอบ 1. ให้เขตหนองบัวลำภู

นายวิศักดิ์ นาทอง

อนุมัติ นายเขตมนตร์ตำบลคอนศิลา

นายวิศักดิ์ นาทอง

ปลัดเทศบาล ปฏิบัติหน้าที่

นายกเทศมนตรีตำบลคอนศิลา

จ/ด/ป เลขที่แบบ

06/02/63 05

05/09

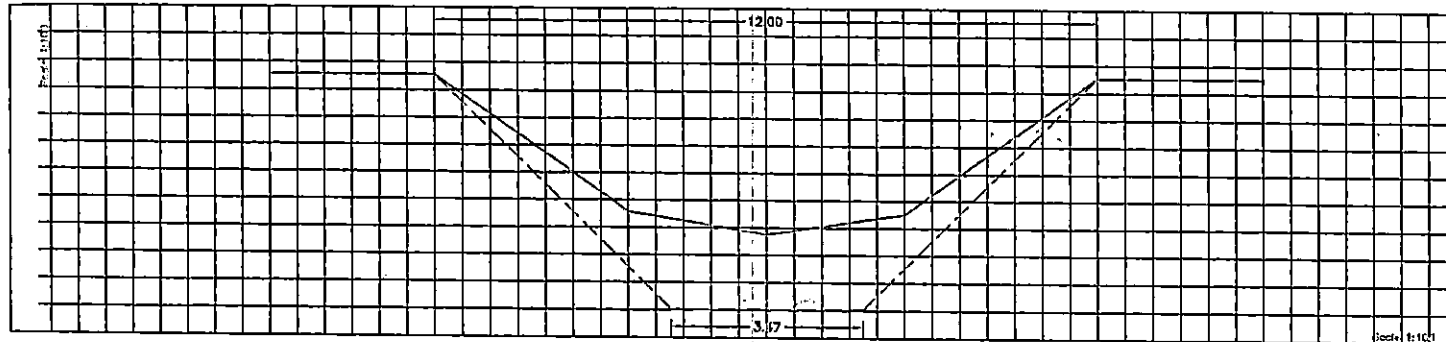

STA 0+600

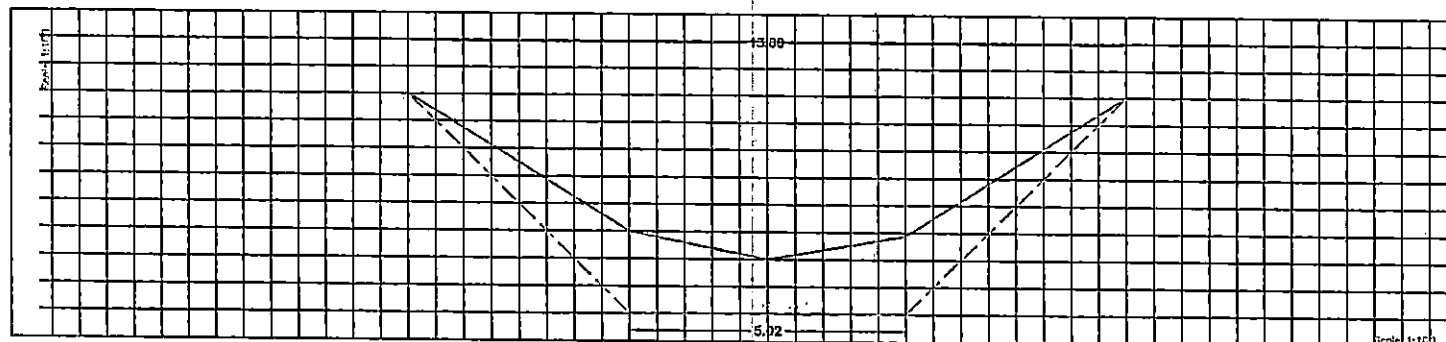

STA 0+650

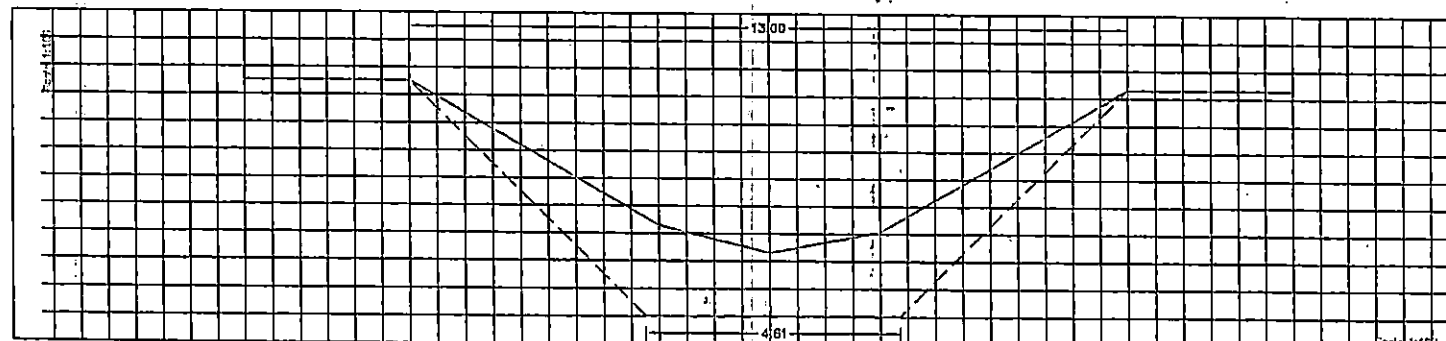

STA 0+700

ขุดลอกลำห้วยแม่ติ๊ก หมู่ที่ 6 บ้านดอยงาม ตำบลคอนศิลา
พื้นที่ขุดลอกปากกว้าง 8.00-13.00 เมตร ยาว 1,250.00 เมตร ลึก 1.00-2.00 เมตร
หรือปริมาตรดินขุดไม่น้อยกว่า 13,000.00 ลูกบาศก์เมตร รายละเอียดตามปริมาณงานและแบบแปลนกำหนด

รูปตัด STA 0+600 ถึง 0+700
NOT TO SCALE



เทศบาลตำบลคอนศิลา
อำเภอเวียงชัย จังหวัดเชียงราย

โครงการขุดลอกลำห้วยแม่ตี๊ก
บ้านดอยงาม หมู่ที่ 6
ต.คอนศิลา อ.เวียงชัย จ.เชียงราย

แบบแปลน

- รูปตัด STA 0+750 ถึง
- รูปตัด STA 0+850

สำรวจ/ออกแบบ นายช่างโยธานานานาน



นายอริพงศ์ ทิพพิมพ์

ตำแหน่ง | ผู้ช่วยช่างสำรวจ

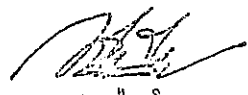

นายสุพล ไทยโกษา

ตำแหน่ง | ผู้อำนวยการกองช่าง



นายประมุข ขววงค์

ตำแหน่ง |

มีหมาย | ป้ายเทศบาลตำบลคอนศิลา



นายวิทศักดิ์ นาทอง

ตำแหน่ง | นายกเทศมนตรีตำบลคอนศิลา



นายวิทศักดิ์ นาทอง
ปลัดเทศบาล ปฏิบัติหน้าที่
นายกเทศมนตรีตำบลคอนศิลา

จ/ด/ป | เลขที่แบบ

06

06/02/63

06/09

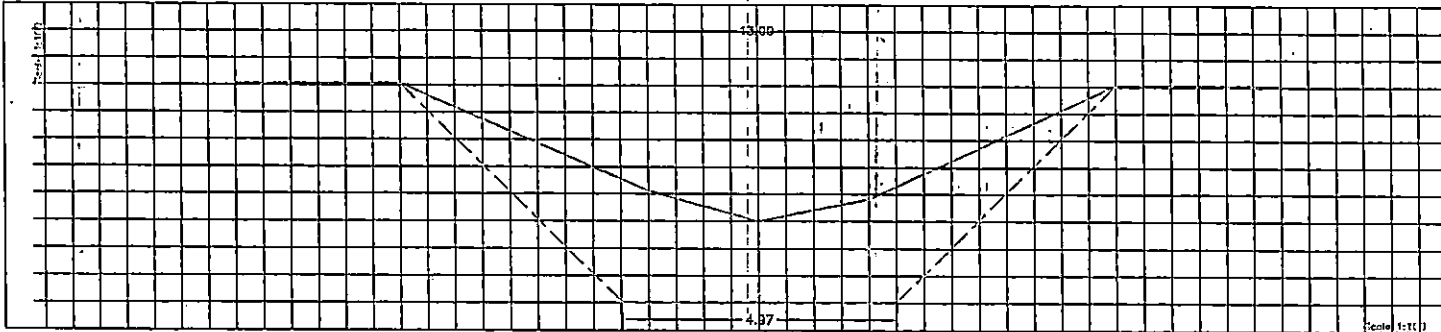

STA 0+750

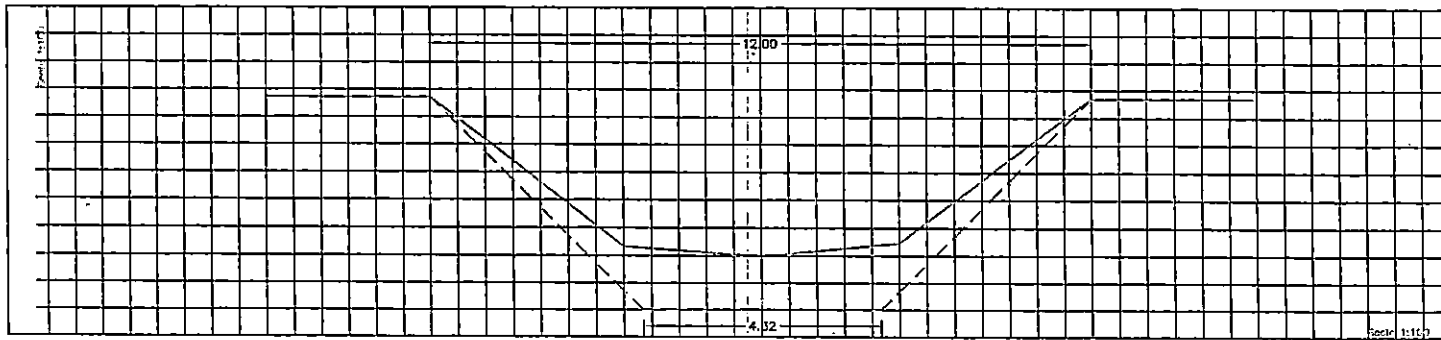

STA 0+800

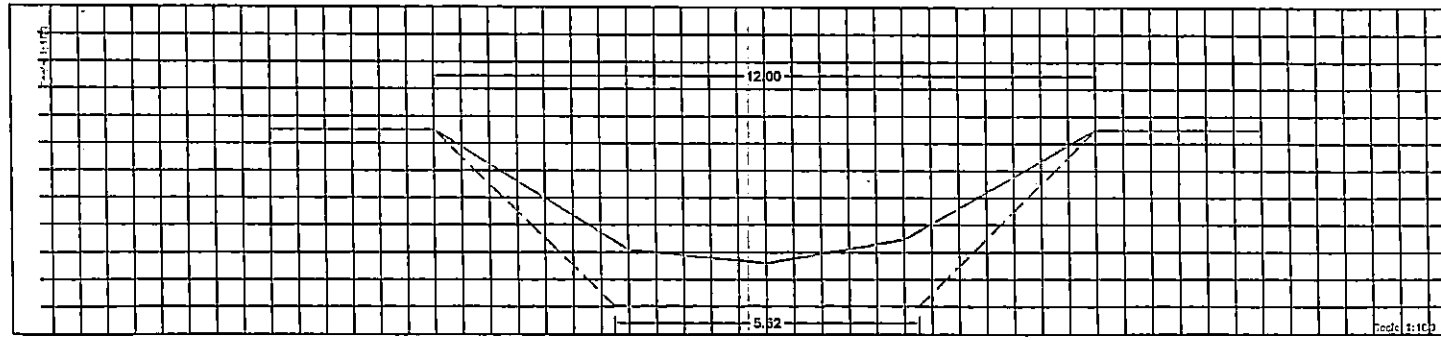

STA 0+850

ขุดลอกลำห้วยแม่ตี๊ก หมู่ที่ 6 บ้านดอยงาม ตำบลคอนศิลา
พื้นที่ขุดลอกปากกว้าง 8.00-13.00 เมตร ยาว 1,250.00 เมตร ลึก 1.00-2.00 เมตร
หรือปริมาตรดินขุดไม่น้อยกว่า 13,000.00 ลูกบาศก์เมตร รายละเอียดตมปริมาณงานและแบบแปลนกำหนด

รูปตัด STA 0+750 ถึง 0+850
NOT TO SCALE



เทศบาลตำบลอนดิลา
อำเภอเวียงชัย จังหวัดเชียงราย

โครงการขุดลอกลำห้วยแม่ต้าก
บ้านคอยงาม หมู่ที่ 6
ต.อนดิลา อ.เวียงชัย จ.เชียงราย

แบบแสดง

- ปลูกต STA 0+900 ถึง
- ปลูกต STA 1+000

สำรวจ/ออกแบบ นายช่างโยธาชำนาญงาน



นายอติพงศ์ ทิพย์ทิพย์

ตำแหน่ง วิศวกรสำรวจ



นายวุฒิ ไทยโกษา

ตำแหน่ง วิศวกร



นายประมุข ขววงค์

ตำแหน่ง วิศวกร

เห็นชอบ วิศวกรเทศบาลตำบลอนดิลา



นายวิทศักดิ์ นาทอง

ตำแหน่ง นายกเทศมนตรีตำบลอนดิลา

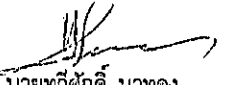

นายวิทศักดิ์ นาทอง

ปลัดเทศบาล ปฏิบัติหน้าที่
นายกเทศมนตรีตำบลอนดิลา

ว/ค/ป

เลขที่แบบ

06/02/63

07

07/09

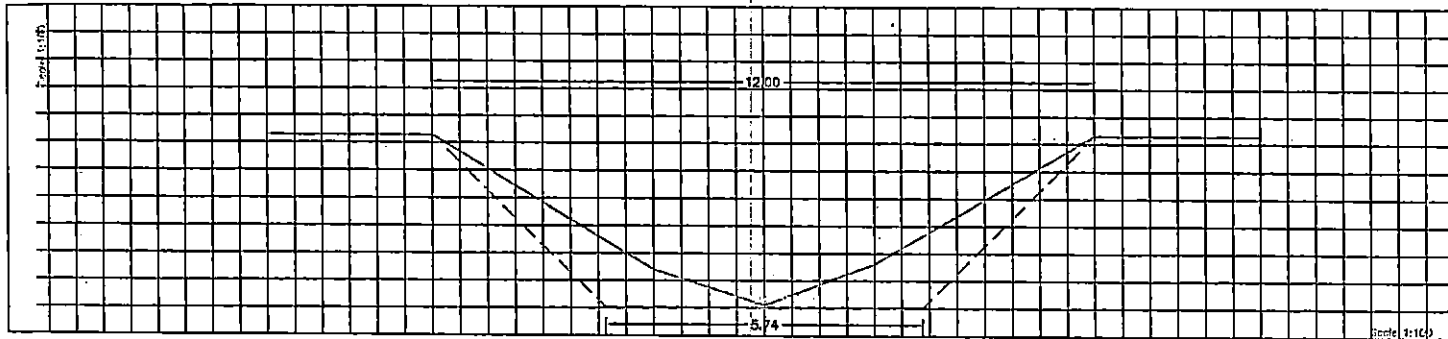

STA 0+900

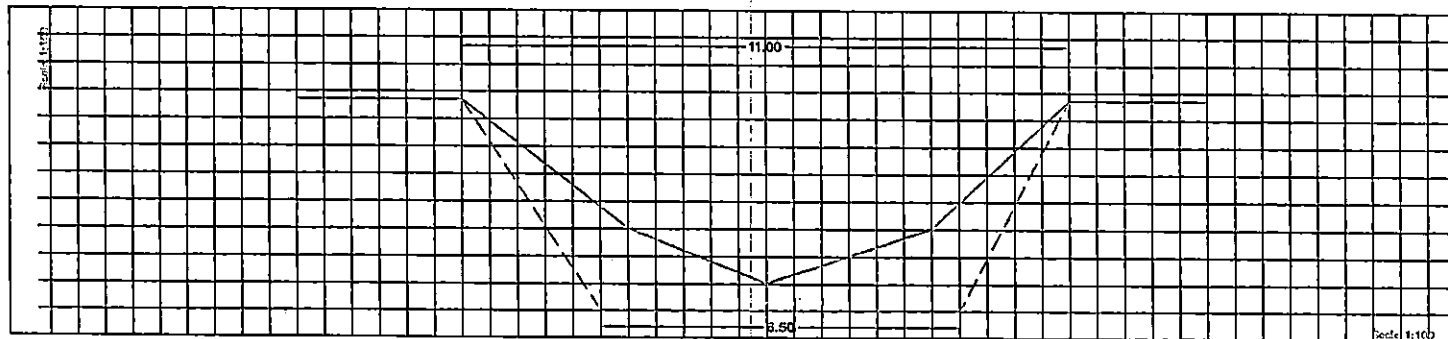

STA 0+950

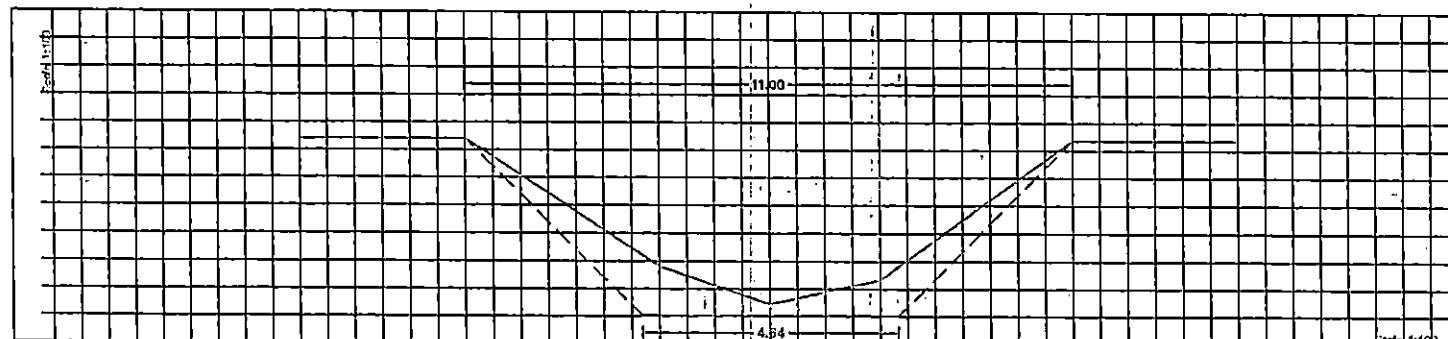

STA 1+000

รูปตัด STA 0+900 ถึง 1+000

NOT TO SCALE

ขุดลอกลำห้วยแม่ต้าก หมู่ที่ 6 บ้านคอยงาม ตำบลอนดิลา
พื้นที่ขุดลอกปากกว้าง 8.00-13.00 เมตร ยาว 1,250.00 เมตร ลึก 1.00-2.00 เมตร
หรือปริมาตรดินขุดไม่น้อยกว่า 13,000.00 ลูกบาศก์เมตร รายละเอียดตามปริมาณงานและแบบแปลนกำหนด



เทศบาลตำบลดอนศิลา
อำเภอเวียงชัย จังหวัดเชียงราย

โครงการขุดลอกลำห้วยแม่ต้าก
บ้านคอยงาม หมู่ที่ 6
ต.ดอนศิลา อ.เวียงชัย จ.เชียงราย

แบบแปลน

- รูปตัด STA 1+050 ถึง
- รูปตัด STA 1+150

นายวิชาญ กอกแบบ นายสุภโชค อานางาม

นายวิชาญ กอกแบบ

ผู้ช่วยเจ้าหน้า

นายสุพล ไทยโกษา

วิศวกร

ผู้อำนวยการงาน

นายประมุข ชวงวงศ์

หัวหน้า

นายแพทย์ ปรีดิเทพย์ เวชอำพันคุณพิทักษ์

นายทวีศักดิ์ นาทอง

นายแพทย์ เหมนงศักดิ์ คำนวณศิริดา

นายทวีศักดิ์ นาทอง
ปลัดเทศบาล ปฏิบัติหน้าที่
นายกเทศมนตรีตำบลดอนศิลา

ร/ด/ป

เลขที่แบบ

08 / 02 / 63

08

08 / 09

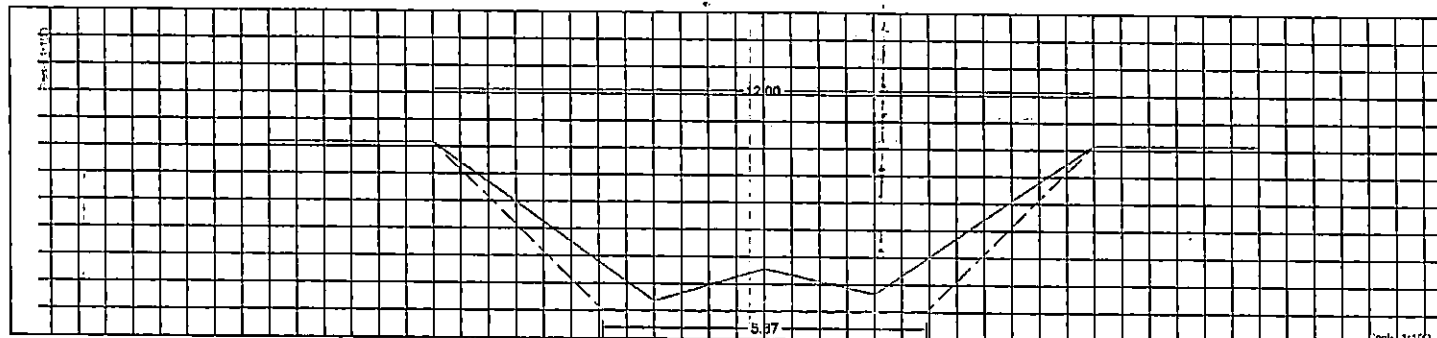

STA 1+050

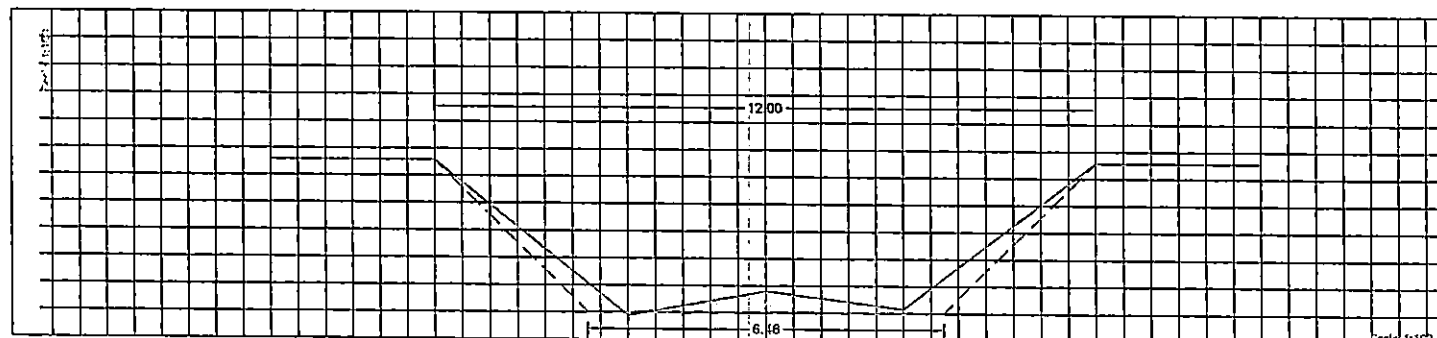

STA 1+100

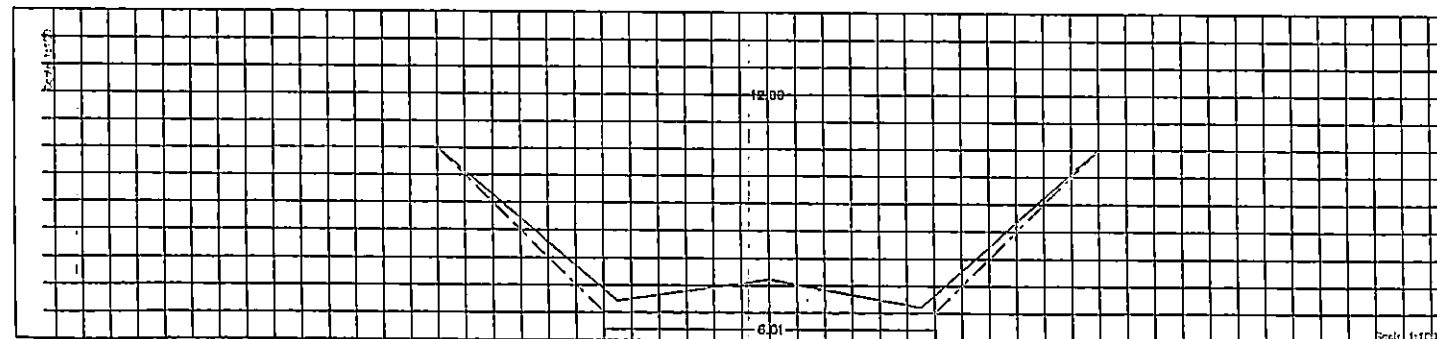

STA 1+150

รูปตัด STA 01+050 ถึง 1+150

NOT TO SCALE

ขุดลอกลำห้วยแม่ต้าก หมู่ที่ 6 บ้านคอยงาม ตำบลดอนศิลา

พื้นที่ขุดลอกปากกว้าง 8.00-13.00 เมตร ยาว 1,250.00 เมตร ลึก 1.00-2.00 เมตร

• • • วัสดุปริมาณดินขุดไม่ใช้มากกว่า 13,000.00 ลูกบาศก์เมตร ภายและเตรียมจัดจ้างเครื่องจักรและแรงงานแบบประจําโครงการ



เทศบาลตำบลคอนศิลา
อำเภอเวียงชัย จังหวัดเชียงราย

โครงการขุดลอกลำห้วยแม่ต๋าก
บ้านดอยงาม หมู่ที่ 6
ต.คอนศิลา อ.เวียงชัย จ.เชียงราย

แบบแสดง

- รูปตัด STA 1+200 ถึง
- รูปตัด STA 1+250

สำรวจ/ออกแบบ นายช่างโยธาชำนาญงาน

นายอริพงษ์ ทับทิมฉาย

เขียนแบบ ผู้ช่วยช่างสำรวจ

นายสุพล ไทยโกษา

ตรวจ ศึกษานายช่างประจำ

นายประมุข ขจรวงศ์

วิศวกร

เห็นชอบ ปลัดเทศบาลตำบลคอนศิลา

นายทวีศักดิ์ นาทอง

อนุมัติ นายกเทศมนตรีตำบลคอนศิลา

นายทวีศักดิ์ นาทอง

ปลัดเทศบาล ปฏิบัติหน้าที่

นายกเทศมนตรีตำบลคอนศิลา

ว/ด/ป

เลขที่แบบ

06/02/63

09

09/09

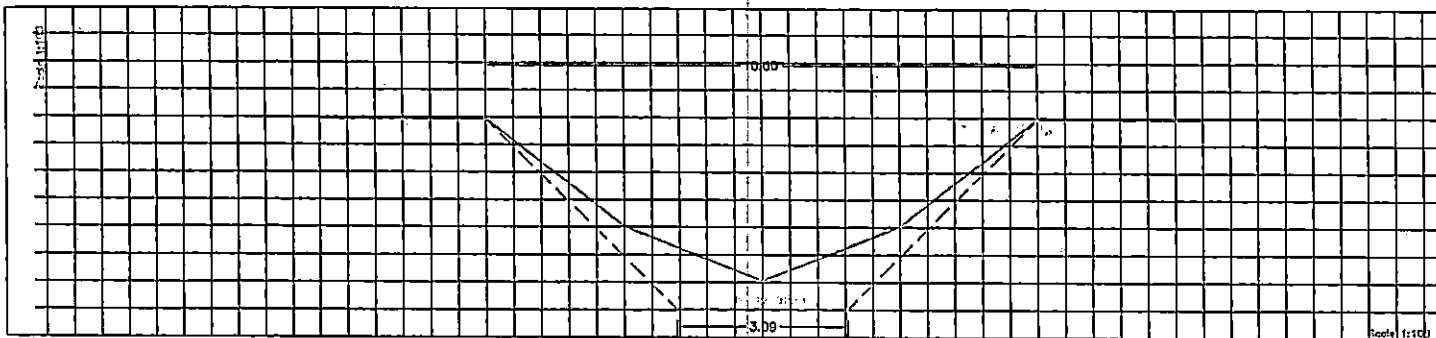

STA 1+200

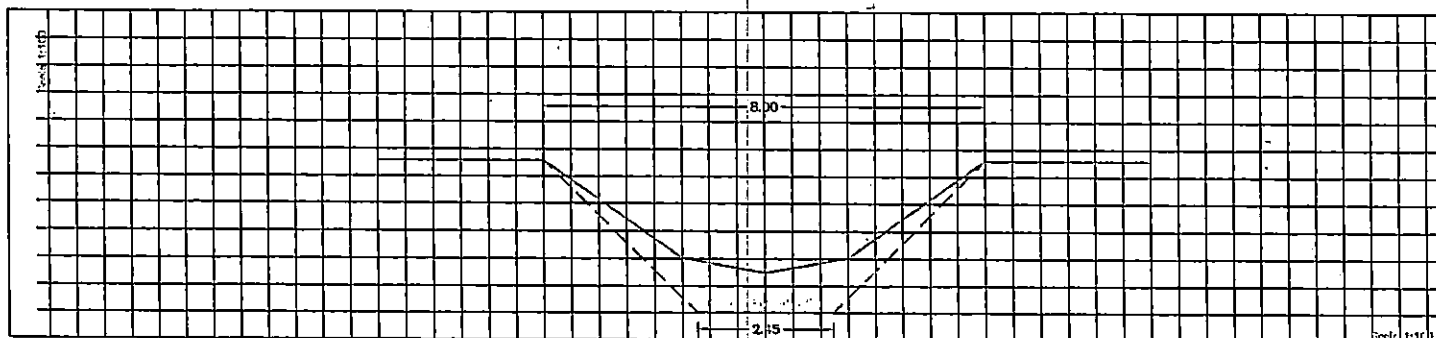

STA 1+250

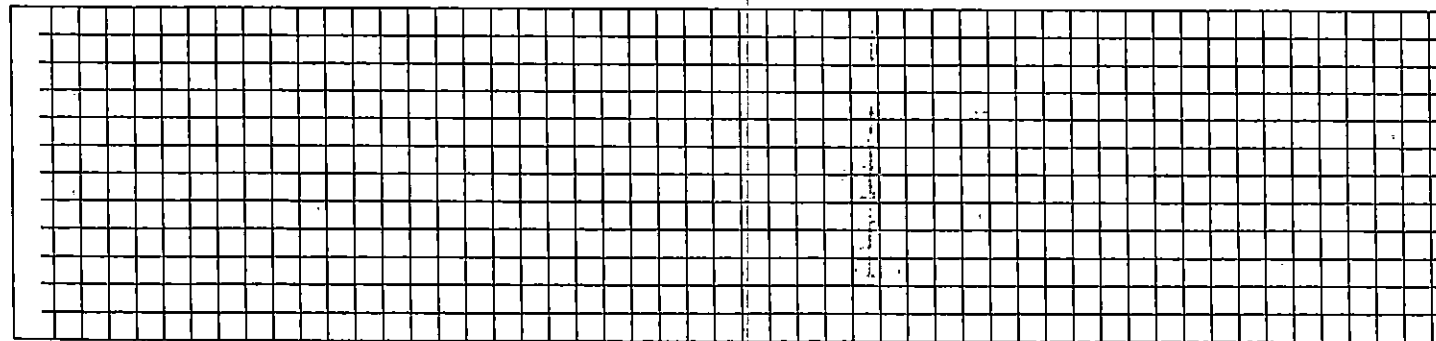

ขุดลอกลำห้วยแม่ต๋าก หมู่ที่ 6 บ้านดอยงาม ตำบลคอนศิลา
พื้นที่ขุดลอกปากกว้าง 8.00-13.00 เมตร ยาว 1,250.00 เมตร ลึก 1.00-2.00 เมตร
หรือปริมาตรดินขุดไม่น้อยกว่า 13,000.00 ลูกบาศก์เมตร รายละเอียดตามปริมาณงานและแบบแปลนกำหนด

รูปตัด STA 1+200 ถึง 1+250
NOT TO SCALE



แบบ มาตรฐานใช้ในงานก่อสร้าง

แบบป้ายประชาสัมพันธ์โครงการก่อสร้าง

เทศบาลนครเชียงราย อำเภอเมือง จังหวัดเชียงราย

สถานีถูกต้อง

(นายปฤษริก ภัณฑิ)

แบบเลขที่ E, 002/ช่าง/2562/โยธา

ฝ่ายแบบแผนและก่อสร้าง กองช่าง เทศบาลนครเชียงราย

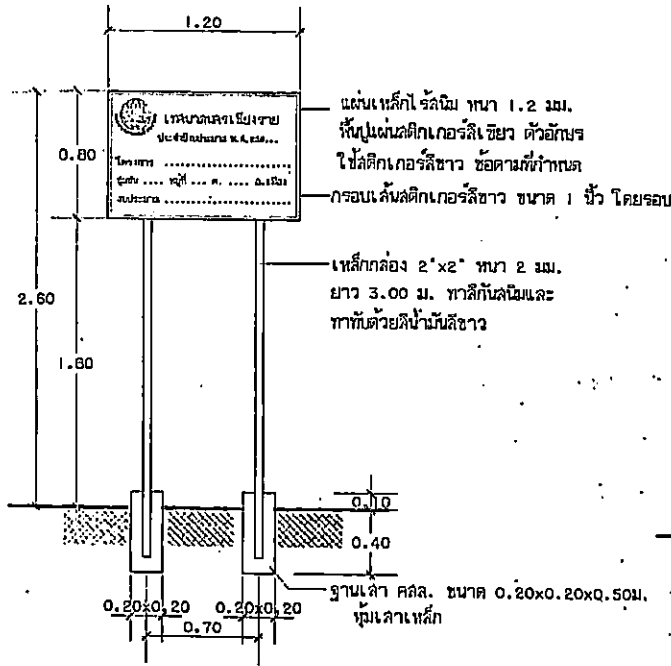

รูปด้านหน้า

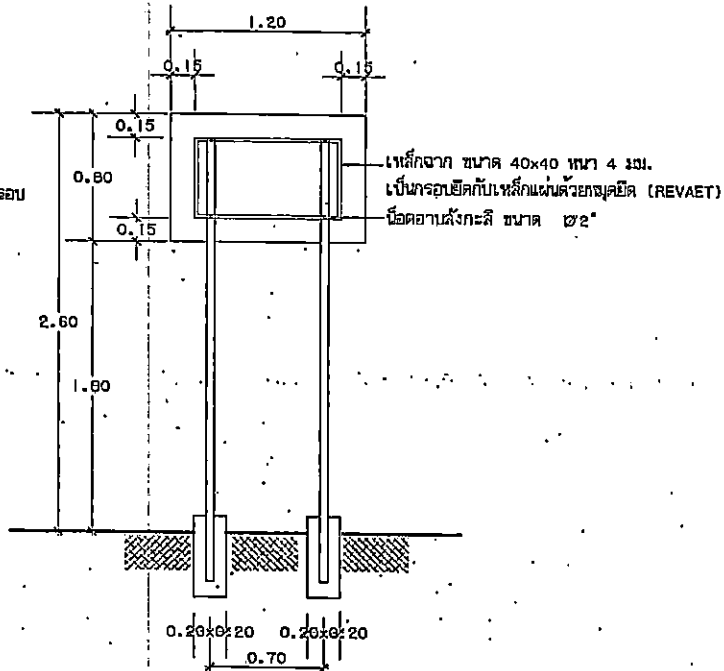

รูปด้านหลัง

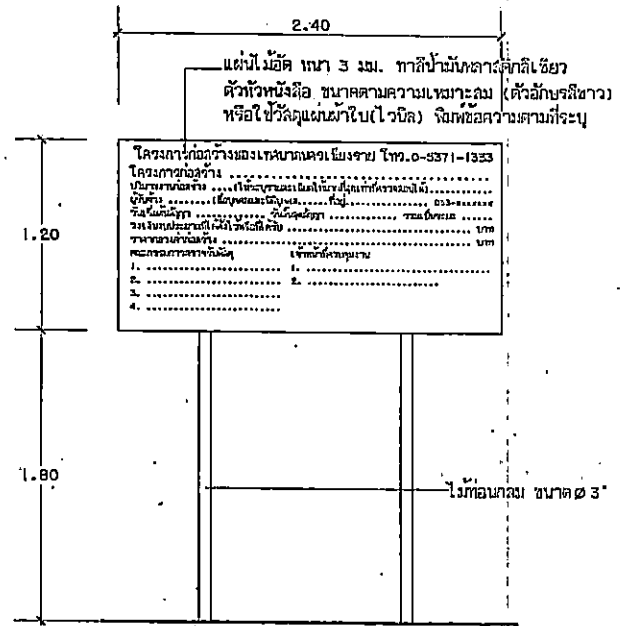

แบบป้ายประชาสัมพันธ์ระหว่างการก่อสร้าง

- พื้นและตัวอักษรข้อความให้ใช้ลวดลาย 3M หรือเทียบเท่า
- ตราสัญลักษณ์ (โลโก้) ลวดลาย เทพบาลนครเชียงราย ขนาด ไม่น้อยกว่า ๑๐"

แบบป้ายประชาสัมพันธ์โครงการก่อสร้าง แบบถาวร (ภายหลังการก่อสร้างแล้วเสร็จ)

แบบป้ายประชาสัมพันธ์โครงการก่อสร้าง ภายในคู่มือ

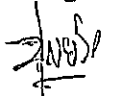

เทศบาลนครเชียงราย แบบ มาตรฐานใช้ในงานก่อสร้าง ของเทศบาลนครเชียงราย อำเภอเมืองเชียงราย จังหวัดเชียงราย	เขียนแบบ	ตรวจ	ตรวจ	เห็นชอบ
	นายประสิทธิ์ จันทร์ทอง	นายรัชชชัย สิริพรคัง	นายประสิทธิ์ จันทร์ทอง	นายสุวิทย์ วรรณฤกษ์
	ทนายเนรมิตและคณะก่อสร้าง	วิลากรโยธา	ทนายเนรมิตและคณะก่อสร้าง	ปลัดเทศบาล
	จำนวน-ออกแบบ	ตรวจ	ตรวจ	อนุมัติ
	นายวิเชียร ใจกลา	นายเลิศจรูญ ชินจิตมูลดาว	นายอนุช ใจมงคล	นายวิชัย จงสุทธานามณี
	วิลากรโยธา	ทนายเนรมิตและคณะ	รองปลัดเทศบาล รก.ผู้อำนวยการกองช่าง	นายกเทศมนตรี

 (นายปณูยริก นันติ)
 เลขที่ E 002 /2562

ประเภท งานอาคาร

เจ้าของ สำนักงานเทศบาลตำบลดอนศิลา

โครงการ ขุดเจาะบ่อบาดาล บ้านสันม่วงคำ หมู่ที่ 7 ตำบลดอนศิลา

สถานที่ก่อสร้าง บ้านสันม่วงคำ หมู่ที่ 7 ตำบลดอนศิลา อำเภอเวียงชัย จังหวัดเชียงราย

หน่วยงานออกแบบแปลนและรายการ

สำนักงานเทศบาลตำบลดอนศิลา

ประมาณราคาตามแบบ ปร.4

จำนวน 3 แผ่น

ประมาณราคาเมื่อวันที่

12 มีนาคม 2563

ลำดับที่	รายการ	ค่าวัสดุและค่าแรงงาน รวมเป็นเงิน (บาท)	FACTOR-F	คากก่อสร้างทั้งหมด รวมเป็นเงิน (บาท)	หมายเหตุ
1	ประเภทงานทาง				
2	ประเภทงานอาคาร	337,796.96	1.3074	441,635.75	
3	ประเภทงานชลประทาน				
4	ประเภทงานสะพานและท่อเหลี่ยม				
5	งานอุปกรณ์ควบคุมผิวจราจร				
	เงื่อนไข				
	เงินล่วงหน้าจ่าย.....0.....%				
	เงินประกันผลงานหัก.....0.....%				
	ดอกเบี้ยเงินกู้.....6.....%				
	ภาษีมูลค่าเพิ่ม.....7.....%				
6	ปายมาตรฐานโครงการ จำนวน 1 ปาย				
สรุป	รวมคากก่อสร้างเป็นเงิน			441,635.75	
	ขอเบิกจ่ายเพียง			441,600.00	
	ตัวอักษร (สี่แสนสี่หมื่นหนึ่งพันหกร้อยบาทถ้วน)				

(ลงชื่อ).....ผู้ประมาณราคา

(นายวสุพล ไทยโกษา)

ผู้ช่วยนายช่างสำรวจ

(ลงชื่อ).....ตรวจ

(นายประมุข ขรวงค์)

ผู้อำนวยการกองช่าง

เห็นชอบ

อนุมัติ

(ลงชื่อ).....

(ลงชื่อ).....

(นายทวีศักดิ์ นาทอง)

(นายทวีศักดิ์ นาทอง)

ปลัดเทศบาลตำบลดอนศิลา

ปลัดเทศบาล ปฏิบัติหน้าที่

นายกเทศมนตรีตำบลดอนศิลา

บัญชีแสดงปริมาณวัสดุและแรงงาน

ส่วนราชการ สำนักงานเทศบาลตำบลดอนศิลา
 โครงการก่อสร้าง ขุดเจาะบ่อบาดาล บ้านสันม่วงคำ หมู่ที่ 7 ตำบลดอนศิลา
 สถานที่ก่อสร้าง บ้านสันม่วงคำ หมู่ที่ 7 ตำบลดอนศิลา อำเภอเวียงชัย จังหวัดเชียงราย
 ปริมาณงาน เจาะบ่อบาดาลขนาดเส้นผ่าศูนย์กลางบ่อ 6 นิ้ว ความลึกไม่น้อยกว่า 112.00 ม. จำนวน 1 บ่อ
 ประมาณราคาเมื่อวันที่ 12 มีนาคม 2563
 ราคาน้ำมันดีเซล ที่ อ.เมือง 24.49 บาท/ลิตร ใช้ราคาน้ำมันเฉลี่ยลิตรละ 24.00-24.99 บาท/ลิตร

ที่	รายการ	จำนวน	หน่วย	ค่าวัสดุ		ค่าแรงงาน		รวมเป็นเงิน (บาท)	หมายเหตุ
				ราคาต่อหน่วย	เป็นเงิน	ราคาต่อหน่วย	เป็นเงิน		
1.	งานเจาะบ่อบาดาล								
	1.1 งานเจาะบ่อบาดาล เลือบบ่อท่อ PVC. Ø 6"ความลึกไม่น้อยกว่า 112.00 เมตร	112.00	เมตร			2,030.00	227,360.00	227,360.00	
2	งานฐาน คสล. ขนาด 1.00x1.00x0.15 ม.								
	2.1 งานฐานบ่อ ขนาด 1.00x1.00x0.15 ม. เสริมเหล็ก RB6@0.15 ม. พร้อมฉนิกซีเมนต์ข้างบ่อ ลึกไม่น้อยกว่า 6.00 เมตร	1.00	ฐาน			2,000.00	2,000.00	2,000.00	
3	งานเดินท่อและสายไฟจากปากบ่อน้ำบาดาล								
	3.1 งานขุดอุปกรณ์ปิดปากบ่อน้ำบาดาล ขนาด Ø 6" พร้อมติดตั้ง	1.00	ชุด	1,500.00	1,500.00			1,500.00	
	3.2 วาลวกันกลับ ขนาด 1 1/2" นิ้ว	1.00	ตัว	400.00	400.00			400.00	
	3.3 ยูเนียน PVC 1 1/2" นิ้ว	1.00	ตัว	95.00	95.00			95.00	
	3.4 ของอ PVC 90 องศา ขนาด 1-1/2"	1.00	ตัว	25.24	25.24			25.24	
	3.5 นิปเปิล ขนาด 1 1/2" นิ้ว	2.00	ตัว	52.00	104.00			104.00	
	รวมเป็นเงิน				2,124.24		229,360.00	231,484.24	
	ยอดยกไป				2,124.24		229,360.00	231,484.24	

ประมาณการ.....
 (นายวสุพล ไทยโกษา)
 ผู้ช่วยนายช่างสำรวจ

ตรวจ.....
 (นายประมุข ขรวงค์)
 ผู้อำนวยการกองช่าง

บัญชีแสดงปริมาณวัสดุและแรงงาน

ส่วนราชการ สำนักงานเทศบาลตำบลดอนศิลา
 โครงการก่อสร้าง ขุดเจาะบ่อบาดาล บ้านสันม่วงคำ หมู่ที่ 7 ตำบลดอนศิลา
 สถานที่ก่อสร้าง บ้านสันม่วงคำ หมู่ที่ 7 ตำบลดอนศิลา อำเภอเวียงชัย จังหวัดเชียงราย
 ปริมาณงาน เจาะบ่อบาดาลขนาดเส้นผ่าศูนย์กลางบ่อ 6 นิ้ว ความลึกไม่น้อยกว่า 112.00 ม. จำนวน 1 บ่อ
 ประมาณราคาเมื่อวันที่ 12 มีนาคม 2563
 ราคาน้ำมันดีเซล ที่ อ.เมือง 24.49 บาท/ลิตร

ใช้ราคาน้ำมันเฉลี่ยลิตรละ 24.00-24.99 บาท/ลิตร

ที่	รายการ	จำนวน	หน่วย	ค่าวัสดุ		ค่าแรงงาน		รวมเป็นเงิน (บาท)	หมายเหตุ
				ราคาต่อหน่วย	เป็นเงิน	ราคาต่อหน่วย	เป็นเงิน		
	ยอดยกมา				2,124.24		229,360.00	231,484.24	
3.6	งานทอกร PVC ขนาด ศก. 6 นิ้ว ชั้น 13.5 ยาว 4 เมตร พร้อมข้อต่อ	22.00	ทอน	1,915.89	42,149.58			42,149.58	
3.7	งานทอสง PVC ขนาด ศก. 1 1/2" นิ้ว ชั้น 13.5 ยาว 4 เมตร รััดด้วยเคเบิลไทรทุกระยะ 2.00 เมตร	25.00	ทอน	158.88	3,972.00			3,972.00	
3.8	งานทอเซาะร่อง PVC ขนาด ศก. 6 นิ้ว ชั้น 13.5 ยาว 4 เมตร	6.00	ทอน	2,500.00	15,000.00			15,000.00	
3.9	งานทอรับทราย ความยาว 3 เมตร ขนาด 6 นิ้ว	1.00	ทอน	1,915.89	1,915.89			1,915.89	
3.10	งานขอตอตรง PVC ขนาด 1 1/2" นิ้ว	25.00	ตัว	11.21	280.25			280.25	
3.11	เคเบิลไทร ขนาด 6 นิ้ว รััดทอทุกระยะ 2.00 เมตร	1.00	ถุง	95.00	95.00			95.00	
3.12	เหล็กบังคับศูนย์กลาง	1.00	อัน	100.00	100.00			100.00	
4	งานวัสดุกรบ่อบาดาล								
4.1	งานวัสดุกรบ่อบาดาล (ดินเหนียวแห้งทุบละเอียด, กล้วยคั้ดกรองน้ำ 1/4 - 3/8 inch, โคลนวิทยาศาสตร์ 50kg.)	1.00	บ่อ	1,800.00	1,800.00			1,800.00	
	รวมเป็นเงิน				67,436.96		229,360.00	296,796.96	
	ยอดยกไป				67,436.96		229,360.00	296,796.96	

ประมาณการ.....

(นายสุพล ไทยโกษา)
 ผู้ช่วยนายช่างสำรวจ

ตรวจ.....

(นายประมุข ขรวงค์)
 ผู้อำนวยการกองช่าง

ส่วนราชการ สำนักงานเทศบาลตำบลอนศิลา
 โครงการก่อสร้าง ขุดเจาะบ่อบาดาล บ้านสันม่วงคำ หมู่ที่ 7 ตำบลอนศิลา
 สถานที่ก่อสร้าง บ้านสันม่วงคำ หมู่ที่ 7 ตำบลอนศิลา อำเภอเวียงชัย จังหวัดเชียงราย
 ปริมาณงาน เจาะบ่อบาดาลขนาดเส้นผ่าศูนย์กลางบ่อ 6 นิ้ว ความลึกไม่น้อยกว่า 112.00 ม. จำนวน 1 บ่อ
 ประมาณราคาเมื่อวันที่ 12 มีนาคม 2563
 ราคาน้ำมันดีเซล ที่ อ.เมือง 24.49 บาท/ลิตร ใช้ราคาน้ำมันเฉลี่ยลิตรละ 24.00-24.99 บาท/ลิตร

ที่	รายการ	จำนวน	หน่วย	ค่าวัสดุ		ค่าแรงงาน		รวมเป็นเงิน (บาท)	หมายเหตุ
				ราคาต่อหน่วย	เป็นเงิน	ราคาต่อหน่วย	เป็นเงิน		
	ยอดยกมา				67,436.96		229,360.00	296,796.96	
5	งานเครื่องสูบน้ำพร้อมตู้ควบคุม								
	5.1 งานเครื่องสูบน้ำชนิดจม (ซัมเมอร์สฯ) ขนาด 3 แรงม้า	1.00	เครื่อง	29,000.00	29,000.00			29,000.00	
	5.2 งานตู้ควบคุมบิมซัมเมอร์ส พร้อมอุปกรณ์และติดตั้ง	1.00	ตู้	8,000.00	8,000.00			8,000.00	
	5.4 งานสายไฟฟ้าเครื่องสูบน้ำยาว 50.00 เมตร พร้อมติดตั้ง	2.00	มวน			2,000.00	4,000.00	4,000.00	
	รวมเป็นเงิน				104,436.96		233,360.00	337,796.96	
	ยอดยกไป				104,436.96		233,360.00	337,796.96	

ประมาณการ.....

(นายสุพล ไทยโกษา)
 ผู้ช่วยนายช่างสำรวจ

ตรวจ.....

(นายประมุข ขรวงค์)
 ผู้อำนวยการกองช่าง

ประเภท งานอาคาร

เจ้าของ สำนักงานเทศบาลตำบลดอนศิลา

โครงการ ชุมเกาะบ่อบาดาล บ้านดอน หมู่ที่ 8 ตำบลดอนศิลา

สถานที่ก่อสร้าง บ้านดอน หมู่ที่ 8 ตำบลดอนศิลา อำเภอเวียงชัย จังหวัดเชียงราย

หน่วยงานออกแบบแปลนและรายการ

สำนักงานเทศบาลตำบลดอนศิลา

ประมาณราคาตามแบบ ปร.4

จำนวน 3 แผ่น

ประมาณราคาเมื่อวันที่

12 มีนาคม 2563

ลำดับที่	รายการ	ค่าวัสดุและค่าแรงงาน รวมเป็นเงิน (บาท)	FACTOR-F	คากก่อสร้างทั้งหมด รวมเป็นเงิน (บาท)	หมายเหตุ
1	ประเภทงานทาง				
2	ประเภทงานอาคาร	282,111.74	1.3074	368,832.89	
3	ประเภทงานชลประทาน				
4	ประเภทงานสะพานและท่อเหลี่ยม				
5	งานอุปกรณ์ควบคุมผิวจราจร				
	เงื่อนไข				
	เงินลงทุนหาย.....0.....%				
	เงินประกันผลงานหัก.....0.....%				
	ดอกเบี้ยเงินกู้.....6.....%				
	ภาษีมูลค่าเพิ่ม.....7.....%				
6	ปายมาตรฐานโครงการ จำนวน 1 ปาย				
สรุป	รวมคากก่อสร้างเป็นเงิน			368,832.89	
	ขอเบิกจ่ายเพียง			368,800.00	
	ตัวอักษร	(สามแสนหกหมื่นแปดพันแปดร้อยบาทถ้วน)			

(ลงชื่อ).....ผู้ประมาณราคา

(นายวุฒพล ไทยโกษา)

ผู้ช่วยนายช่างสำรวจ

(ลงชื่อ).....ตรวจ

(นายประมุข ขรวงค์)

ผู้อำนวยการกองช่าง

เห็นชอบ

อนุมัติ

(ลงชื่อ).....

(ลงชื่อ).....

(นายทวีศักดิ์ นาทอง)

(นายทวีศักดิ์ นาทอง)

ปลัดเทศบาลตำบลดอนศิลา

ปลัดเทศบาล ปฏิบัติหน้าที่

นายกเทศมนตรีตำบลดอนศิลา

บัญชีแสดงปริมาณวัสดุและแรงงาน

ส่วนราชการ สำนักงานเทศบาลตำบลดอนศิลา
 โครงการก่อสร้าง ขุดเจาะบ่อบาดาล บ้านดอน หมู่ที่ 8 ตำบลดอนศิลา
 สถานที่ก่อสร้าง บ้านดอน หมู่ที่ 8 ตำบลดอนศิลา อำเภอเวียงชัย จังหวัดเชียงราย
 ปริมาณงาน เจาะบ่อบาดาลขนาดเส้นผ่าศูนย์กลางบ่อ 6 นิ้ว ความลึกไม่น้อยกว่า 90.00 ม. จำนวน 1 บ่อ
 ประมาณราคาเมื่อวันที่ 12 มีนาคม 2563
 ราคาน้ำมันดีเซล ที่ อ.เมือง 24.49 บาท/ลิตร

ใช้ราคาน้ำมันเฉลี่ยลิตรละ 24.00-24.99 บาท/ลิตร

ที่	รายการ	จำนวน	หน่วย	ค่าวัสดุ		ค่าแรงงาน		รวมเป็นเงิน (บาท)	หมายเหตุ
				ราคาต่อหน่วย	เป็นเงิน	ราคาต่อหน่วย	เป็นเงิน		
1	งานเจาะบ่อบาดาล								
	1.1 งานเจาะบ่อบาดาล เลือบท่อ PVC. Ø 6"ความลึกไม่น้อยกว่า 90.00 เมตร	90.00	เมตร			2,030.00	182,700.00	182,700.00	
2	งานฐาน คสล. ขนาด 1.00x1.00x0.15 ม.								
	2.1 งานฐานบ่อ ขนาด 1.00x1.00x0.15 ม. เสริมเหล็ก RB6@0.15 ม. พร้อมฉนิกซีเมนต์ข้างบ่อ ลึกไม่น้อยกว่า 6.00 เมตร	1.00	ฐาน			2,000.00	2,000.00	2,000.00	
3	งานเดินท่อและสายไฟจากปากบ่อน้ำบาดาล								
	3.1 งานขุดอุปกรณ์ปิดปากบ่อน้ำบาดาล ขนาด Ø 6" พร้อมติดตั้ง	1.00	ชุด	1,500.00	1,500.00			1,500.00	
	3.2 วาลวักันกลับ ขนาด 1 1/2" นิ้ว	1.00	ตัว	400.00	400.00			400.00	
	3.3 ยูเนียน PVC 1 1/2" นิ้ว	1.00	ตัว	95.00	95.00			95.00	
	3.4 ของอ PVC 90 องศา ขนาด 1-1/2"	1.00	ตัว	25.24	25.24			25.24	
	3.5 นีปเปิล ขนาด 1 1/2" นิ้ว	2.00	ตัว	52.00	104.00			104.00	
	รวมเป็นเงิน				2,124.24		184,700.00	186,824.24	
	ยอดยกไป				2,124.24		184,700.00	186,824.24	

ประมาณการ.....

(นายสุพล ไทยโกษา)
 ผู้ช่วยนายช่างสำรวจ

ตรวจ.....

(นายประมุข ขรวงศ์)
 ผู้อำนวยการกองช่าง

บัญชีแสดงปริมาณวัสดุและแรงงาน

ส่วนราชการ สำนักงานเทศบาลตำบลดอนศิลา
 โครงการก่อสร้าง ขุดเจาะบ่อบาดาล บ้านดอน หมู่ที่ 8 ตำบลดอนศิลา
 สถานที่ก่อสร้าง บ้านดอน หมู่ที่ 8 ตำบลดอนศิลา อำเภอเวียงชัย จังหวัดเชียงราย
 ปริมาณงาน เจาะบ่อบาดาลขนาดเส้นผ่าศูนย์กลางบ่อ 6 นิ้ว ความลึกไม่น้อยกว่า 90.00 ม. จำนวน 1 บ่อ
 ประมาณราคาเมื่อวันที่ 12 มีนาคม 2563
 ราคาน้ำมันดีเซล ที่ อ.เมือง 24.49 บาท/ลิตร

ใช้ราคาน้ำมันเฉลี่ยลิตรละ 24.00-24.99 บาท/ลิตร

ที่	รายการ	จำนวน	หน่วย	ค่าวัสดุ		ค่าแรงงาน		รวมเป็นเงิน (บาท)	หมายเหตุ
				ราคาต่อหน่วย	เป็นเงิน	ราคาต่อหน่วย	เป็นเงิน		
	ยอดยกมา				2,124.24		184,700.00	186,824.24	
	3.6 งานทอกรู PVC ขนาด ศก. 6 นิ้ว ชั้น 13.5 ยาว 4 เมตร พร้อมข้อต่อ	18.00	ทอน	1,915.89	34,486.02			34,486.02	
	3.7 งานทอสง PVC ขนาด ศก. 1 1/2" นิ้ว ชั้น 13.5 ยาว 4 เมตร รััดด้วยเคเบิลไทร	20.00	ทอน	158.88	3,177.60			3,177.60	
	ทุกระยะ 2.00 เมตร								
	3.8 งานทอเขาะรอง PVC ขนาด ศก. 6 นิ้ว ชั้น 13.5 ยาว 4 เมตร	5.00	ทอน	2,500.00	12,500.00			12,500.00	
	3.9 งานทอรับทราย ความยาว 3 เมตร ขนาด 6 นิ้ว	1.00	ทอน	1,915.89	1,915.89			1,915.89	
	3.10 งานขอตอตรง PVC ขนาด 1 1/2" นิ้ว	19.00	ตัว	11.21	212.99			212.99	
	3.11 เคเบิลไทร ขนาด 6 นิ้ว รััดทอทุกระยะ 2.00 เมตร	1.00	ถุง	95.00	95.00			95.00	
	3.12 เหล็กบังคับศูนย์กลาง	1.00	อัน	100.00	100.00			100.00	
4	งานวัสดุกรูบ่อบาดาล								
	4.1 งานวัสดุกรูบ่อบาดาล (ดินเหนียวแห้งทุบละเอียด, กลวดคัตกรองน้ำ 1/4 - 3/8 inch, โคลนวิทยาศาสตร์ 50kg.)	1.00	บ่อ	1,800.00	1,800.00			1,800.00	
	รวมเป็นเงิน				56,411.74		184,700.00	241,111.74	
	ยอดยกไป				56,411.74		184,700.00	241,111.74	

ประมาณการ.....

(นายสุพล ไทยโกษา)
 ผู้ช่วยนายช่างสำรวจ

ตรวจ.....

(นายประมุข ขรวงค์)
 ผู้อำนวยการกองช่าง

ส่วนราชการ สำนักงานเทศบาลตำบลคอนศิลา
 โครงการก่อสร้าง ขุดเจาะบ่อบาดาล บ้านดอน หมู่ที่ 8 ตำบลคอนศิลา
 สถานที่ก่อสร้าง บ้านดอน หมู่ที่ 8 ตำบลคอนศิลา อำเภอเวียงชัย จังหวัดเชียงราย
 ปริมาณงาน เจาะบ่อบาดาลขนาดเส้นผ่าศูนย์กลางบ่อ 6 นิ้ว ความลึกไม่น้อยกว่า 90.00 ม. จำนวน 1 บ่อ
 ประมาณราคาเมื่อวันที่ 12 มีนาคม 2563
 ราคาน้ำมันดีเซล ที อ.เมือง 24.49 บาท/ลิตร
 ไซราคาน้ำมันเฉลี่ยลิตรละ 24.00-24.99 บาท/ลิตร

ที่	รายการ	จำนวน	หน่วย	ค่าวัสดุ		ค่าแรงงาน		รวมเป็นเงิน (บาท)	หมายเหตุ
				ราคาต่อหน่วย	เป็นเงิน	ราคาต่อหน่วย	เป็นเงิน		
	ยอดยกมา				56,411.74		184,700.00	241,111.74	
5	งานเครื่องสูบน้ำพร้อมตุควบคุม								
	5.1 งานเครื่องสูบน้ำชนิดจม (ซีมเมอร์ส) ขนาด 3 แรงมา	1.00	เครื่อง	29,000.00	29,000.00			29,000.00	
	5.2 งานตุควบคุมบีมซีมเมอร์ส พร้อมอุปกรณ์และติดตั้ง	1.00	ตุ	8,000.00	8,000.00			8,000.00	
	5.4 งานสายไฟฟ้าเครื่องสูบน้ำยาว 50.00 เมตร พร้อมติดตั้ง	2.00	มวน			2,000.00	4,000.00	4,000.00	
	รวมเป็นเงิน				93,411.74		188,700.00	282,111.74	
	ยอดยกไป				93,411.74		188,700.00	282,111.74	

ประมาณการ.....

(นายสุพล ไทยโกษา)
 ผู้ช่วยนายช่างสำรวจ

ตรวจ.....

(นายประมุข ขรวงค์)
 ผู้อำนวยการกองช่าง

ประเภท งานอาคาร

เจ้าของ สำนักงานเทศบาลตำบลดอนศิลา

โครงการ ขุดเจาะบ่อบาดาล บ้านดอนใต้ หมู่ที่ 9 ตำบลดอนศิลา

สถานที่ก่อสร้าง บ้านดอนใต้ หมู่ที่ 9 ตำบลดอนศิลา อำเภอเวียงชัย จังหวัดเชียงราย

หน่วยงานออกแบบแปลนและรายการ สำนักงานเทศบาลตำบลดอนศิลา

ประมาณราคาตามแบบ ปร.4

จำนวน 3 แผ่น

ประมาณราคาเมื่อวันที่

12 มีนาคม 2563

ลำดับที่	รายการ	ค่าวัสดุและค่าแรงงาน รวมเป็นเงิน (บาท)	FACTOR-F	คากก่อสร้างทั้งหมด รวมเป็นเงิน (บาท)	หมายเหตุ
1	ประเภทงานทาง				
2	ประเภทงานอาคาร	337,212.85	1.3074	440,872.08	
3	ประเภทงานชลประทาน				
4	ประเภทงานสะพานและท่อเหลี่ยม				
5	งานอุปกรณ์ควบคุมผิวจราจร				
	เงื่อนไข				
	เงินล่วงหน้าจ่าย.....0....%				
	เงินประกันผลงานหัก.....0....%				
	ดอกเบี้ยเงินกู้.....6....%				
	ภาษีมูลค่าเพิ่ม.....7....%				
6	ป้ายมาตรฐานโครงการ จำนวน 1 ป้าย				
สรุป	รวมคากก่อสร้างเป็นเงิน			440,872.08	
	ขอเบิกจ่ายเพียง			440,800.00	
	ตัวอักษร	(สีแสดสีหมื่นแปดร้อยบาทถ้วน)			

(ลงชื่อ).....  ผู้ประมาณราคา

(นายวสุพล ไทยโกษา)

ผู้ช่วยนายช่างสำรวจ

(ลงชื่อ).....  ตรวจ

(นายประมุข ขรวงค์)

ผู้อำนวยการกองช่าง

เห็นชอบ

อนุมัติ

(ลงชื่อ)..... 

(นายทวีศักดิ์ นาทอง)

ปลัดเทศบาลตำบลดอนศิลา

(ลงชื่อ)..... 

(นายทวีศักดิ์ นาทอง)

ปลัดเทศบาล ปฏิบัติหน้าที่

นายกเทศมนตรีตำบลดอนศิลา

บัญชีแสดงปริมาณวัสดุและแรงงาน

ส่วนราชการ สำนักงานเทศบาลตำบลอนศิลา
 โครงการก่อสร้าง ขุดเจาะบ่อบาดาล บ้านดอนใต้ หมู่ที่ 9 ตำบลอนศิลา
 สถานที่ก่อสร้าง บ้านดอนใต้ หมู่ที่ 9 ตำบลอนศิลา อำเภอเวียงชัย จังหวัดเชียงราย
 ปริมาณงาน เจาะบ่อบาดาลขนาดเส้นผ่าศูนย์กลางบ่อ 6 นิ้ว ความลึกไม่น้อยกว่า 112.00 ม. จำนวน 1 บ่อ
 ประมาณราคาเมื่อวันที่ 12 มีนาคม 2563
 ราคาน้ำมันดีเซล ที่ อ.เมือง 24.49 บาท/ลิตร

ใช้ราคาน้ำมันเฉลี่ยลิตรละ 24.00-24.99 บาท/ลิตร

ที่	รายการ	จำนวน	หน่วย	ค่าวัสดุ		ค่าแรงงาน		รวมเป็นเงิน (บาท)	หมายเหตุ
				ราคาต่อหน่วย	เป็นเงิน	ราคาต่อหน่วย	เป็นเงิน		
1	งานเจาะบ่อบาดาล								
	1.1 งานเจาะบ่อบาดาล เสื่อบ่อท่อ PVC. Ø 6"ความลึกไม่น้อยกว่า 112.00 เมตร	112.00	เมตร			2,030.00	227,360.00	227,360.00	
2	งานฐาน คสล. ขนาด 1.00x1.00x0.15 ม.								
	2.1 งานฐานบ่อ ขนาด 1.00x1.00x0.15 ม. เสริมเหล็ก RB6@0.15 ม. พร้อมผนังซีเมนต์ข้างบ่อ ลึกไม่น้อยกว่า 6.00 เมตร	1.00	ฐาน			2,000.00	2,000.00	2,000.00	
3	งานเดินท่อและสายไฟจากปากบ่อน้ำบาดาล								
	3.1 งานชุดอุปกรณ์ปิดปากบ่อน้ำบาดาล ขนาด Ø 6" พร้อมติดตั้ง	1.00	ชุด	1,500.00	1,500.00			1,500.00	
	3.2 วาล์วกันกลับ ขนาด 1 1/2" นิ้ว	1.00	ตัว	400.00	400.00			400.00	
	3.3 ยูเนียน PVC 1 1/2" นิ้ว	1.00	ตัว	95.00	95.00			95.00	
	3.4 ขงอ PVC 90 องศา ขนาด 1-1/2"	1.00	ตัว	25.24	25.24			25.24	
	3.5 นิปเปิล ขนาด 1 1/2" นิ้ว	2.00	ตัว	52.00	104.00			104.00	
	รวมเป็นเงิน				2,124.24		229,360.00	231,484.24	
	ยอดยกไป				2,124.24		229,360.00	231,484.24	

ประมาณการ.....
 (นายสุพล ไทยโกษา)
 ผู้ช่วยนายช่างสำรวจ

ตรวจ.....
 (นายประมุข ชรวงศ์)
 ผู้อำนวยการกองช่าง

บัญชีแสดงปริมาณวัสดุและแรงงาน

ส่วนราชการ สำนักงานเทศบาลตำบลดอนศิลา
 โครงการก่อสร้าง ขุดเจาะบ่อบาดาล บ้านดอนใต้ หมู่ที่ 9 ตำบลดอนศิลา
 สถานที่ก่อสร้าง บ้านดอนใต้ หมู่ที่ 9 ตำบลดอนศิลา อำเภอเวียงชัย จังหวัดเชียงราย
 ปริมาณงาน เจาะบ่อบาดาลขนาดเส้นผ่าศูนย์กลางบ่อ 6 นิ้ว ความลึกไม่น้อยกว่า 112.00 ม. จำนวน 1 บ่อ
 ประมาณราคาเมื่อวันที่ 12 มีนาคม 2563
 ราคาน้ำมันดีเซล ที่ อ.เมือง 24.49 บาท/ลิตร

ใช้ราคาน้ำมันเฉลี่ยลิตรละ 24.00-24.99 บาท/ลิตร

ที่	รายการ	จำนวน	หน่วย	ค่าวัสดุ		ค่าแรงงาน		รวมเป็นเงิน (บาท)	หมายเหตุ
				ราคาต่อหน่วย	เป็นเงิน	ราคาต่อหน่วย	เป็นเงิน		
	ยอดยกมา				2,124.24		229,360.00	231,484.24	
	3.6 งานทอกรู PVC ขนาด ศก. 6 นิ้ว ชั้น 13.5 ยาว 4 เมตร พร้อมขดตอ	23.00	ทอน	1,915.89	44,065.47			44,065.47	
	3.7 งานทอสง PVC ขนาด ศก. 1 1/2" นิ้ว ชั้น 13.5 ยาว 4 เมตร รััดด้วยเคเบิลไทร ทุกระยะ 2.00 เมตร	25.00	ทอน	158.88	3,972.00			3,972.00	
	3.8 งานทอเจาะรอง PVC ขนาด ศก. 6 นิ้ว ชั้น 13.5 ยาว 4 เมตร	5.00	ทอน	2,500.00	12,500.00			12,500.00	
	3.9 งานทอรับทราย ความยาว 3 เมตร ขนาด 6 นิ้ว	1.00	ทอน	1,915.89	1,915.89			1,915.89	
	3.10 งานขอตอตรง PVC ขนาด 1 1/2" นิ้ว	25.00	ตัว	11.21	280.25			280.25	
	3.11 เคเบิลไทร ขนาด 6 นิ้ว รััดทอทุกระยะ 2.00 เมตร	1.00	ถุง	95.00	95.00			95.00	
	3.12 เหล็กบังคับศูนย์กลาง	1.00	อัน	100.00	100.00			100.00	
4	งานวัสดุกรุบ่อบาดาล								
	4.1 งานวัสดุกรุบ่อบาดาล (ดินเหนียวแห้งหุบละเอียด, กล้วยคั้ดกรองน้ำ 1/4 - 3/8 inch, โคลนวิทยาศาสตร์ 50kg.)	1.00	บ่อ	1,800.00	1,800.00			1,800.00	
	รวมเป็นเงิน				66,852.85		229,360.00	296,212.85	
	ยอดยกไป				66,852.85		229,360.00	296,212.85	

ประมาณการ.....

(นายสุพล ไทยโกษา)
 ผู้ช่วยนายช่างสำรวจ

ตรวจ.....

(นายประมุข ขรวงค์)
 ผู้อำนวยการกองช่าง

ส่วนราชการ สำนักงานเทศบาลตำบลดอนศิลา
 โครงการก่อสร้าง ขุดเจาะบ่อบาดาล บ้านดอนใต้ หมู่ที่ 9 ตำบลดอนศิลา
 สถานที่ก่อสร้าง บ้านดอนใต้ หมู่ที่ 9 ตำบลดอนศิลา อำเภอเวียงชัย จังหวัดเชียงราย
 ปริมาณงาน เจาะบ่อบาดาลขนาดเส้นผ่าศูนย์กลางบ่อ 6 นิ้ว ความลึกไม่น้อยกว่า 112.00 ม. จำนวน 1 บ่อ
 ประมาณราคาเมื่อวันที่ 12 มีนาคม 2563
 ราคาน้ำมันดีเซล ที่ อ.เมือง 24.49 บาท/ลิตร ใช้ราคาน้ำมันเฉลี่ยลิตรละ 24.00-24.99 บาท/ลิตร

ที่	รายการ	จำนวน	หน่วย	ค่าวัสดุ		ค่าแรงงาน		รวมเป็นเงิน (บาท)	หมายเหตุ
				ราคาต่อหน่วย	เป็นเงิน	ราคาต่อหน่วย	เป็นเงิน		
	ยอดยกมา				66,852.85		229,360.00	296,212.85	
5	งานเครื่องสูบน้ำพร้อมตู้ควบคุม								
	5.1 งานเครื่องสูบน้ำชนิดจม (ซัมเมอร์ส) ขนาด 3 แรงม้า	1.00	เครื่อง	29,000.00	29,000.00			29,000.00	
	5.2 งานตู้ควบคุมบิมซัมเมอร์ส พร้อมอุปกรณ์และติดตั้ง	1.00	ตู้	8,000.00	8,000.00			8,000.00	
	5.4 งานสายไฟฟ้าเครื่องสูบน้ำยาว 50.00 เมตร พร้อมติดตั้ง	2.00	มวน			2,000.00	4,000.00	4,000.00	
	รวมเป็นเงิน				103,852.85		233,360.00	337,212.85	
	ยอดยกไป				103,852.85		233,360.00	337,212.85	

ประมาณการ.....
 (นายวุฒ พล ไทยโกษา)
 ผู้ช่วยนายช่างสำรวจ

ตรวจ.....
 (นายประมุข ขรวงศ์)
 ผู้อำนวยการกองช่าง

สรุปผลการประมาณราคาก่อสร้าง

ประเภท งานชลประทาน
 เจ้าของ สำนักงานเทศบาลตำบลอนศิลา
 โครงการ ขุดลอกลำห้วยแม่ตึก บ้านดอนใต้ หมู่ที่ 9 ตำบลอนศิลา อำเภอเวียงชัย จังหวัดเชียงราย
 สถานที่ก่อสร้าง ลำห้วยแม่ตึก บ้านดอนใต้ หมู่ที่ 9 ตำบลอนศิลา อำเภอเวียงชัย จังหวัดเชียงราย
 หน่วยงานออกแบบแปลนและรายการ สำนักงานเทศบาลตำบลอนศิลา
 ประมาณราคาตามแบบ ปร.4 จำนวน 1 แผ่น
 ประมาณราคาเมื่อ วันที่ 12 มีนาคม 2563

ลำดับที่	รายการ	ค่าวัสดุและค่าแรงงาน รวมเป็นเงิน (บาท)	FACTOR-F	ค่าก่อสร้างทั้งหมด รวมเป็นเงิน (บาท)	หมายเหตุ
1	ประเภทไม่พิจารณาปรับราคา				
2	ประเภทงานอาคาร				
3	ประเภทงานทาง				
4	ประเภทงานชลประทาน	351,542.00	1.3563	476,796.41	
5	ประเภทงานสะพานและท่อเหลี่ยม เงื่อนไข				
	เงินล่วงหน้าจ่าย.....0....%				
	เงินประกันผลงานหัก.....0....%				
	ดอกเบี้ยเงินกู้.....6....%				
	ภาษีมูลค่าเพิ่ม.....7....%				
6	ป้ายประชาสัมพันธ์โครงการจำนวน 1 ป้าย				
สรุป	รวมค่าก่อสร้างเป็นเงิน			476,796.41	
	ขอเบิกจ่ายเพียง			476,700.00	
	ตัวอักษร (สี่แสนเจ็ดหมื่นหกพันเจ็ดร้อยบาทถ้วน)				

(ลงชื่อ).....ผู้ประมาณราคา

(นายบุญยริก นันติ)

ผู้ช่วยนายช่างโยธา

(ลงชื่อ).....ตรวจ

(นายประมุข ขรวงศ์)

ผู้อำนวยการกองช่าง

เห็นชอบ

(ลงชื่อ).....

(นายทวีศักดิ์ นาทอง)

ปลัดเทศบาลตำบลอนศิลา

อนุมัติ

(ลงชื่อ).....

(นายทวีศักดิ์ นาทอง)

ปลัดเทศบาล ปฏิบัติหน้าที่
นายกเทศมนตรีตำบลอนศิลา

ตารางรายชื่อจังหวัด
ที่กำหนดให้อยู่ในพื้นที่ฝนตกชุก
ตามตาราง Factor F งานก่อสร้างชลประทาน

จังหวัดที่มีปริมาณน้ำฝนเฉลี่ยต่อปีมากกว่า 1,600 มม.

จังหวัด	การใช้ค่า Factor F จากตาราง Factor F งานก่อสร้างชลประทาน
กรุงเทพมหานคร	ใช้ Factor F ฝนตกชุก 1
กระบี่	ใช้ Factor F ฝนตกชุก 1
จันทบุรี	ใช้ Factor F ฝนตกชุก 1
ชุมพร	ใช้ Factor F ฝนตกชุก 1
เชียงใหม่	ใช้ Factor F ฝนตกชุก 1
ตรัง	ใช้ Factor F ฝนตกชุก 1
ตราด	ใช้ Factor F ฝนตกชุก 2
นครนายก	ใช้ Factor F ฝนตกชุก 1
นครพนม	ใช้ Factor F ฝนตกชุก 2
นครศรีธรรมราช	ใช้ Factor F ฝนตกชุก 2
นราธิวาส	ใช้ Factor F ฝนตกชุก 2
บึงกาฬ	ใช้ Factor F ฝนตกชุก 2
ปราจีนบุรี	ใช้ Factor F ฝนตกชุก 1
พังงา	ใช้ Factor F ฝนตกชุก 2
พัทลุง	ใช้ Factor F ฝนตกชุก 1
ภูเก็ต	ใช้ Factor F ฝนตกชุก 1
ยะลา	ใช้ Factor F ฝนตกชุก 1
ระนอง	ใช้ Factor F ฝนตกชุก 2
สกลนคร	ใช้ Factor F ฝนตกชุก 1
สงขลา	ใช้ Factor F ฝนตกชุก 2
สตูล	ใช้ Factor F ฝนตกชุก 1
หนองคาย	ใช้ Factor F ฝนตกชุก 1

สำเนาถูกต้อง

(นายบุญยริก นันติ)
ผู้ช่วยนายช่างโยธา

ตาราง Factor F งานก่อสร้างชลประทาน

เงินล่วงหน้าจ่าย 0% ดอกเบี้ยเงินกู้ 6% ต่อปี
เงินประกันผลงานหัก 0% ค่าภาษีมูลค่าเพิ่ม(VAT) 7%

ค่างาน (ทุน)	ค่าใช้จ่ายในการดำเนินงานก่อสร้าง %				รวม ในรูป Factor	ภาษีมูลค่าเพิ่ม VAT	Factor F	Factor F	Factor F
	ค่า จำนวน	ค่า จำนวน	ค่า จำนวน	ค่า จำนวน				ฝนชุก 1	ฝนชุก 2
< 5	18.4963	1.0000	5.5000	24.9963	1.2500	1.0700	1.3375	1.3563	1.3752
10	15.3370	1.0000	5.5000	21.8370	1.2184	1.0700	1.3037	1.3247	1.3457
20	11.3963	1.0000	5.5000	17.8963	1.1790	1.0700	1.2615	1.2818	1.3022
30	10.0513	1.0000	5.5000	16.5513	1.1655	1.0700	1.2471	1.2679	1.2887
40	9.1041	1.0000	5.0000	15.1041	1.1510	1.0700	1.2316	1.2522	1.2728
50	8.5496	1.0000	5.0000	14.5496	1.1455	1.0700	1.2257	1.2464	1.2670
60	7.9184	1.0000	5.0000	13.9184	1.1392	1.0700	1.2189	1.2389	1.2590
70	7.4369	1.0000	4.5000	12.9369	1.1294	1.0700	1.2084	1.2285	1.2485
80	7.0499	1.0000	4.5000	12.5499	1.1255	1.0700	1.2043	1.2244	1.2445
90	6.7304	1.0000	4.5000	12.2304	1.1223	1.0700	1.2009	1.2211	1.2412
100	6.4509	1.0000	4.5000	11.9509	1.1195	1.0700	1.1979	1.2177	1.2375
110	6.2204	1.0000	4.0000	11.2204	1.1122	1.0700	1.1901	1.2100	1.2300
120	6.0100	1.0000	4.0000	11.0100	1.1101	1.0700	1.1878	1.2075	1.2272
130	5.8345	1.0000	4.0000	10.8345	1.1083	1.0700	1.1859	1.2058	1.2256
140	5.6687	1.0000	4.0000	10.6687	1.1067	1.0700	1.1842	1.2038	1.2234
150	5.5195	1.0000	4.0000	10.5195	1.1052	1.0700	1.1826	1.2020	1.2214
160	5.3949	1.0000	4.0000	10.3949	1.1039	1.0700	1.1812	1.2008	1.2204
170	5.2718	1.0000	4.0000	10.2718	1.1027	1.0700	1.1799	1.1993	1.2187
180	5.1694	1.0000	4.0000	10.1694	1.1017	1.0700	1.1788	1.1984	1.2180
190	5.0759	1.0000	3.5000	9.5759	1.0958	1.0700	1.1725	1.1923	1.2121
200	4.9799	1.0000	3.5000	9.4799	1.0948	1.0700	1.1714	1.1911	1.2107
210	4.8907	1.0000	3.5000	9.3907	1.0939	1.0700	1.1705	1.1900	1.2095
220	4.8180	1.0000	3.5000	9.3180	1.0932	1.0700	1.1697	1.1894	1.2091
230	4.7403	1.0000	3.5000	9.2403	1.0924	1.0700	1.1689	1.1884	1.2080
240	4.6779	1.0000	3.5000	9.1779	1.0918	1.0700	1.1682	1.1880	1.2077
250	4.6094	1.0000	3.5000	9.1094	1.0911	1.0700	1.1675	1.1871	1.2067
260	4.5449	1.0000	3.5000	9.0449	1.0904	1.0700	1.1668	1.1863	1.2058
270	4.4944	1.0000	3.5000	8.9944	1.0899	1.0700	1.1662	1.1860	1.2057
280	4.4367	1.0000	3.5000	8.9367	1.0894	1.0700	1.1656	1.1852	1.2048
290	4.3820	1.0000	3.5000	8.8820	1.0888	1.0700	1.1650	1.1845	1.2041
300	4.3300	1.0000	3.5000	8.8300	1.0883	1.0700	1.1645	1.1839	1.2033
350	4.1249	1.0000	3.5000	8.6249	1.0862	1.0700	1.1623	1.1818	1.2014
400	3.9528	1.0000	3.5000	8.4528	1.0845	1.0700	1.1604	1.1799	1.1993
450	3.8116	1.0000	3.5000	8.3116	1.0831	1.0700	1.1589	1.1783	1.1977
500	3.6936	1.0000	3.5000	8.1936	1.0819	1.0700	1.1577	1.1770	1.1964
600	3.5070	1.0000	3.5000	8.0070	1.0801	1.0700	1.1557	1.1750	1.1944
700	3.3557	1.0000	3.5000	7.8557	1.0786	1.0700	1.1541	1.1732	1.1924
800	3.2354	1.0000	3.5000	7.7354	1.0774	1.0700	1.1528	1.1718	1.1909
900	3.1478	1.0000	3.5000	7.6478	1.0765	1.0700	1.1518	1.1710	1.1902
1000	3.0766	1.0000	3.5000	7.5766	1.0758	1.0700	1.1511	1.1704	1.1897
> 1000	3.0766	1.0000	3.5000	7.5766	1.0758	1.0700	1.1511	1.1704	1.1897

หมายเหตุ 1 กรณีค่างานอยู่ระหว่างช่วงของค่างานต้นทุนที่กำหนด ให้เทียบอัตราส่วนเพื่อหาค่า FACTOR F

2 ช่องรวมในรูป Factor เป็น Factor F ของงานเงินกู้

สำเนาถูกต้อง



(นายบุญยริก นันติ)

ผู้ช่วยนายช่างโยธา

ราคาขายปลีกสถิติภาค 12 มี.ค. 2563

(หน่วยแสดงเป็น บาท/ลิตร ยกเว้น NGV เป็น บาท/กก.)

กรมส่งเสริมการค้าระหว่างประเทศ

กองวิจัยและรวบรวมราคา

* ราคาที่ไม่รวมภาษีบำรุงท้องที่ (ถ้ามี)

ลำเภอ	91000	Diesel	B10	B20	บมบีบี	915	915	20
เมืองเขียงราย	28.34	24.49	21.49	20.99	31.16	23.75	23.48	20.
เวียงชัย	28.38	24.53	21.53	21.03	31.20	23.79	23.52	20.
เขียงขง	28.52	24.67	21.67	21.17	31.34	23.93	23.66	20.
เทิง	28.39	24.54	21.54	21.04	31.21	23.80	23.53	20.
พาน	28.31	24.46	21.46	20.96	31.13	23.72	23.45	20.
ป่าแดด	28.30	24.45	21.45	20.95	31.12	23.71	23.44	20.
แม่จัน	28.40	24.55	21.55	21.05	31.22	23.81	23.54	20.
เขียงแสน	28.48	24.63	21.63	21.13	31.30	23.89	23.62	20.
แม่สาย	28.43	24.58	21.58	21.08	31.25	23.84	23.57	20.
แม่สรวย	28.34	24.49	21.49	20.99	31.16	23.75	23.48	20.
เวียงป่าเป้า	28.33	24.48	21.48	20.98	31.15	23.74	23.47	20.
พญาเม็งราย	28.41	24.56	21.56	21.06	31.23	23.82	23.55	20.
เวียงแก่น	28.55	24.70	21.70	21.20	31.37	23.96	23.69	20.
ขุนตาล	28.41	24.56	21.56	21.06	31.23	23.82	23.55	20.
แม่ฟ้าหลวง	28.40	24.55	21.55	21.05	31.22	23.81	23.54	20.
แม่ลาว	28.32	24.47	21.47	20.97	31.14	23.73	23.46	20.
ดอยหลวง	28.41	24.56	21.56	21.06	31.23	23.82	23.55	20.
เวียงเขียงรุ่ง	28.34	24.49	21.49	20.99	31.16	23.75	23.48	20.

สำเนาถูกต้อง



(นายปุณยริก นันติ)

ผู้ช่วยนายช่างโยธา

อัตราราคางานดิน

งานก่อสร้างชลประทาน

ราคาน้ำมันโซล่าที่ อ.เมือง 24.00 - 24.99 บาท/ลิตร

ลำดับ ที่	ลักษณะงาน	หน่วย	ค่าใช้จ่าย (บาท/หน่วย)	ค่าเสื่อมราคา (บาท/หน่วย)		อัตราราคา (บาท/หน่วย)	
				ปกติ	ฝนตกชุก	ปกติ	ฝนตกชุก
1	งานถางป่า						
	ค่าถากถาง	ตร.ม.	1.06	0.16	0.20	1.22	1.26
	ค่าถากถางและล้มต้นไม้	ตร.ม.	2.12	0.33	0.41	2.45	2.53
2	งานลูกรังบดอัดแน่น วัสดุคัดเลือก						
	ค่าขุด	ลบ.ม. หลวม	16.17	2.97	3.71	19.14	19.88
	ค่าบดอัด	ลบ.ม. แน่น	39.18	12.96	16.20	52.14	55.38
3	งานพื้นที่ทาง (หินคลุก)						
	ค่าบดอัด	ลบ.ม. แน่น	57.27	25.71	32.14	82.98	89.41
	ค่าผสมคลุกเคล้า (BLEND)	ลบ.ม. แน่น	19.92	4.20	5.25	24.12	25.17
4	ค่าขุดเปิดหน้าดิน	ลบ.ม. ปกติ	14.17	3.02	3.78	17.19	17.95
5	ค่าขุดดินด้วยเครื่องจักร	ลบ.ม. ปกติ	14.55	2.67	3.34	17.22	17.89
6	ค่าตักดิน	ลบ.ม. หลวม	6.77	1.70	2.13	8.47	8.90
7	งานดินขุดยาก						
	ค่าขุด	ลบ.ม. ปกติ	27.07	3.34	4.18	30.41	31.25
	ค่าดินและตัก	ลบ.ม. หลวม	33.33	5.18	6.48	38.51	39.81
8	งานขุดลอก						
	ค่าขุดลอกด้วยเรือขุด	ลบ.ม. ปกติ	22.30	4.08	4.08	26.38	26.38
	ค่าขุดลอกด้วยเรือขุด	ลบ.ม. ปกติ	47.27	21.60	21.60	68.87	68.87
9	ค่ากำจัดวัชพืชด้วยเรือ	ตัน	43.57	12.46	12.46	56.03	56.03
10	งานระเบิดหิน						
	ค่าระเบิดหิน	ลบ.ม. ปกติ		ใช้อัตราราคางานระเบิดหินของงานปรับปรุงฐานราก			
	ค่าดินและตัก	ลบ.ม. หลวม	31.96	5.75	7.19	37.71	39.15
11	งานบดอัดแน่นด้วยเครื่องจักร (งานทั่วไป)						
	ค่าบดอัดแน่นด้วยเครื่องจักร 85%	ลบ.ม. แน่น	29.39	10.80	13.50	40.19	42.89
	ค่าบดอัดแน่นด้วยเครื่องจักร 95%	ลบ.ม. แน่น	32.65	10.80	13.50	43.45	46.15
12	งานบดอัดแน่นด้วยเครื่องจักร (งานเขื่อน)						
	ค่าบดอัดแน่นด้วยเครื่องจักร 95%	ลบ.ม. แน่น	32.64	11.40	14.25	44.04	46.89
	ค่าบดอัดแน่นด้วยเครื่องจักร 98%	ลบ.ม. แน่น	35.90	11.40	14.25	47.30	50.15
13	ค่าสูบน้ำระหว่างก่อสร้าง	ลบ.ม. ปกติ	0.55	0.08	0.08	0.63	0.63

สำเนาถูกต้อง

(นายบุญยริก นันติ)
ผู้ช่วยนายช่างโยธา

ตารางค่าขนส่งวัสดุก่อสร้าง รถบรรทุก 10 ตัน(กรณีเข้าหน้าถาวรไม่เกิน 25 ตัน)

ภูมิภาคเป็น ที่ราบ ลีวทางลาดบาง และทางลาดปกติ

ราคาน้ำมันดีเซลลิตรละ ที่ อำเภอเมือง 24.00 - 24.99 บาท/ลิตร

ระยะ ขนส่ง กม.	ค่าบรรทุก บาท / ตัน	ค่าบรรทุก บาท / ลบ.ม.	ระยะ ขนส่ง กม.	ค่าบรรทุก บาท / ตัน	ค่าบรรทุก บาท / ลบ.ม.	ระยะ ขนส่ง กม.	ค่าบรรทุก บาท / ตัน	ค่าบรรทุก บาท / ลบ.ม.
1	7.92	11.09	41	94.57	132.39	81	185.64	259.90
2	9.54	13.35	42	96.84	135.58	82	187.82	262.95
3	11.15	15.61	43	99.11	138.75	83	190.12	266.17
4	12.77	17.87	44	101.39	141.95	84	192.43	269.41
5	14.38	20.13	45	103.66	145.12	85	194.76	272.67
6	16.00	22.39	46	105.94	148.32	86	196.97	275.76
7	17.61	24.65	47	108.21	151.49	87	199.19	278.87
8	19.46	27.25	48	110.49	154.69	88	201.55	282.17
9	21.74	30.43	49	112.75	157.85	89	203.79	285.30
10	24.01	33.62	50	115.02	161.03	90	206.03	288.45
11	26.29	36.80	51	117.31	164.24	91	208.43	291.80
12	28.56	39.99	52	119.57	167.40	92	210.69	294.97
13	30.84	43.17	53	121.85	170.59	93	212.97	298.15
14	33.11	46.36	54	124.14	173.80	94	215.25	301.35
15	35.39	49.54	55	126.40	176.96	95	217.39	304.35
16	37.67	52.73	56	128.67	180.14	96	219.69	307.56
17	39.94	55.91	57	130.96	183.34	97	222.00	310.80
18	42.21	59.10	58	133.26	186.57	98	224.32	314.05
19	44.49	62.29	59	135.52	189.73	99	226.65	317.31
20	46.77	65.48	60	137.79	192.91	100	228.82	320.35
21	49.04	68.66	61	140.08	196.11	101	231.17	323.64
22	51.32	71.85	62	142.38	199.33	102	233.36	326.70
23	53.59	75.03	63	144.62	202.47	103	235.73	330.02
24	55.87	78.22	64	146.88	205.64	104	237.93	333.10
25	58.15	81.41	65	149.15	208.82	105	240.32	336.44
26	60.42	84.59	66	151.44	212.01	106	242.53	339.54
27	62.70	87.78	67	153.74	215.23	107	244.75	342.65
28	64.98	90.97	68	155.97	218.36	108	246.97	345.76
29	67.24	94.13	69	158.29	221.61	109	249.41	349.17
30	69.53	97.34	70	160.55	224.77	110	251.65	352.31
31	71.79	100.50	71	162.82	227.94	111	253.90	355.46
32	74.08	103.71	72	165.09	231.13	112	256.15	358.61
33	76.35	106.89	73	167.38	234.34	113	258.41	361.78
34	78.63	110.09	74	169.69	237.56	114	260.68	364.96
35	80.89	113.25	75	171.91	240.67	115	262.96	368.15
36	83.18	116.45	76	174.23	243.93	116	265.25	371.34
37	85.46	119.64	77	176.47	247.06	117	267.54	374.55
38	87.74	122.83	78	178.72	250.21	118	(นายอัฐยกร ชื่นดี)	
39	90.01	126.02	79	181.09	253.52	119	ผู้ช่วยผู้อำนวยการ	
40	92.28	129.19	80	183.36	256.70	120	274.46	384.25



เทศบาลตำบลคอนศิลา
อำเภอเวียงชัย จังหวัดเชียงราย

โครงการขุดลอกลำห้วยแม่ต้าก
บ้านคอนใต้ หมู่ที่ 9
ตำบลคอนศิลา อำเภอเวียงชัย
จังหวัดเชียงราย



กรมการศึกษานอกโรงเรียน
สำนักงานเขตดุสิต กรุงเทพมหานคร

โครงการชุดลดภาระนักเรียน
บ้านกลางคืน หมู่ที่ ๑
ต.คลองเตย อ.เมืองจตุจักร จ.กรุงเทพฯ

แบบที่ ๓

- คณะที่ ๑๖๖๖๖

รายชื่อผู้ควบคุมงาน

นายสิทธิชัย สืบพิณฉาย

ตำแหน่ง

นายสุทนต์ ไทยโกษา

ตำแหน่ง

นายประสิทธิ์ อรรถพงศ์

ตำแหน่ง

รายชื่อผู้ควบคุมงาน

นายทศกิตติ นาทอง

ตำแหน่ง

นายทศกิตติ นาทอง

ปวศ.เขตดุสิต หมู่ที่ ๑

บ้านกลางคืน ต.คลองเตย อ.เมืองจตุจักร จ.กรุงเทพฯ

วันที่

๐๕/๐๒/๖๓

เลขที่แบบ

A1

A1/A2

แผนที่พอสังเขป

Digitized by Google

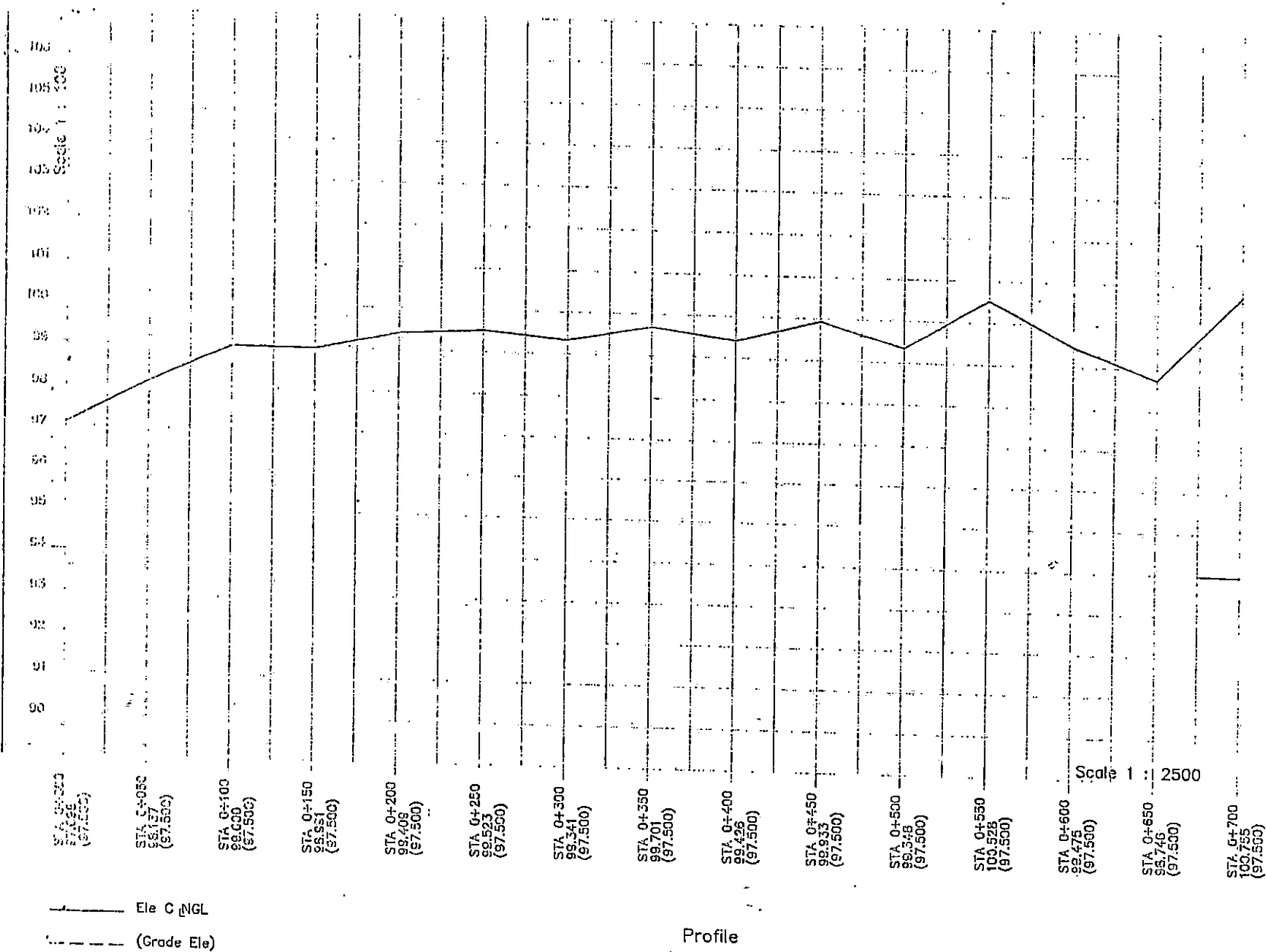

ขุดลอกลำห้วยแม่ตึก หมู่ที่ 9 บ้านดอนใต้ ตำบลดอนศิลา
 พื้นที่ขุดลอกปากกว้าง 4.00-10.00 เมตร ยาว 850.00 เมตร ลึก 1.00-2.00 เมตร
 หรือปริมาตรดินขุดไม่น้อยกว่า 13,000.00 ลูกบาศก์เมตร รายละเอียดตามปริมาณงานและแบบแปลนกำหนด

รูปกราฟ
 NOT TO SCALE



กรมทรัพยากรน้ำ
 กระทรวงทรัพยากรธรรมชาติและสิ่งแวดล้อม

กองบริหารงานโครงการ
 กรมชลประทาน
 กรมชลประทาน

ชื่อโครงการ
 ชื่อพื้นที่
 ชื่อตำบล

ชื่อผู้จัดทำ
 ตำแหน่ง
 วันที่

ชื่อผู้ตรวจสอบ
 ตำแหน่ง
 วันที่

ชื่อผู้รับทราบ
 ตำแหน่ง
 วันที่

ชื่อผู้จัดทำ
 ตำแหน่ง
 วันที่

ชื่อผู้ตรวจสอบ
 ตำแหน่ง
 วันที่

ชื่อผู้รับทราบ
 ตำแหน่ง
 วันที่

ชื่อผู้จัดทำ
 ตำแหน่ง
 วันที่

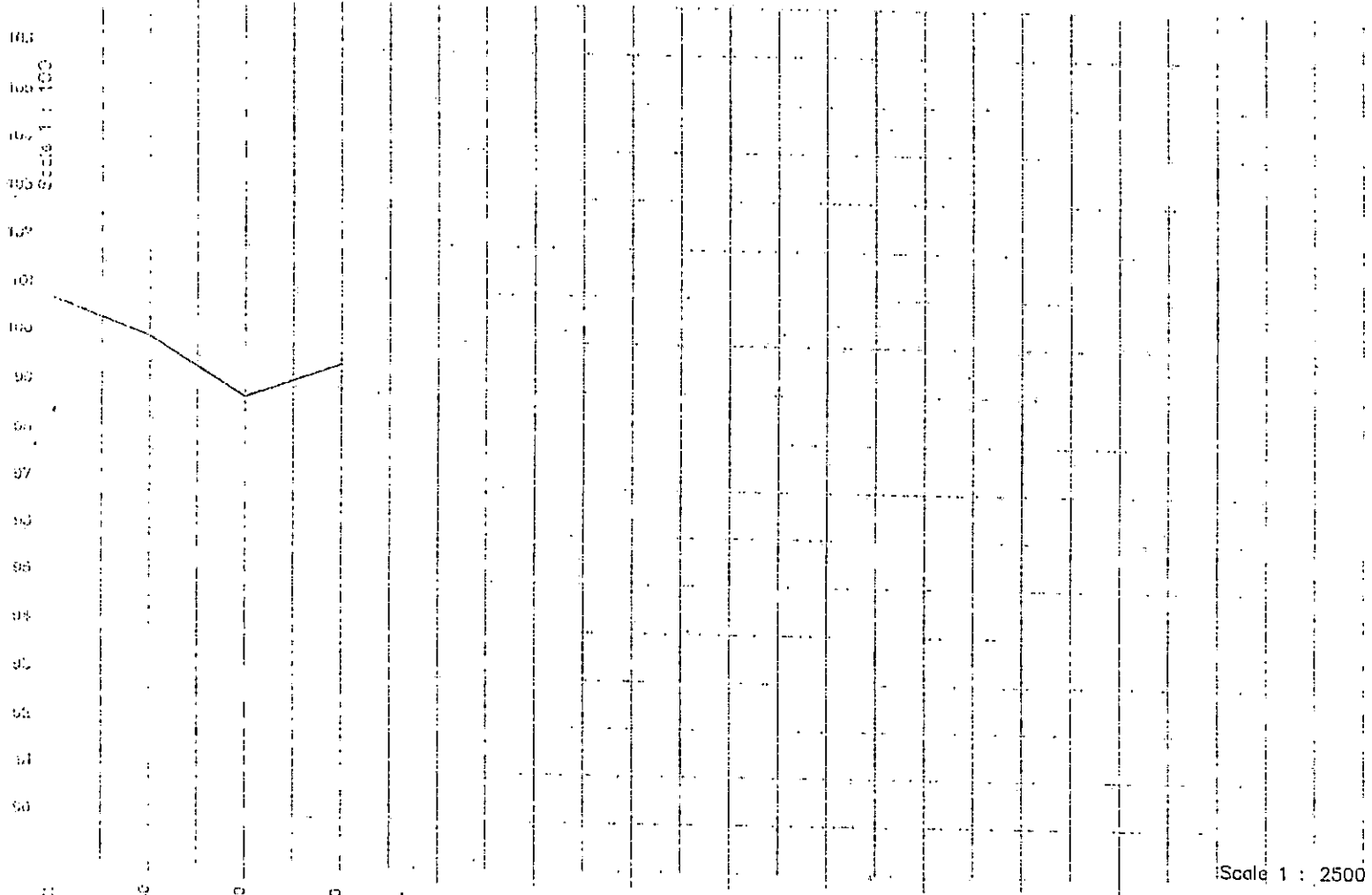

Scale 1 : 2500

— Ele C (NGL)
 - - - (Grade Ele)

Profile

ขุดลอกลำห้วยแม่ตึก หมู่ที่ 9 บ้านคอนใต้ ตำบลอนศิลา
 พื้นที่ขุดลอกปากกว้าง 4.00-10.00 เมตร ยาว 850.00 เมตร ลึก 1.00-2.00 เมตร
 หรือปริมาณดินขุดไม่น้อยกว่า 13,000.00 ลูกบาศก์เมตร รายละเอียดตามปริมาณงานและแบบแปลนกำหนด

รูปกราฟ
 NOT TO SCALE



กรมทรัพยากรน้ำ
 กระทรวงทรัพยากรธรรมชาติและสิ่งแวดล้อม

โครงการขุดลอกลำห้วยแม่ตึก
 หมู่ที่ 9 บ้านคอนใต้ ตำบลอนศิลา
 อำเภอเมือง จังหวัดสุพรรณบุรี

ชื่อโครงการ
 ขุดลอกลำห้วยแม่ตึก

[Signature]
 ผู้อำนวยการโครงการ

[Signature]
 วิศวกรโครงการ

[Signature]
 วิศวกรโครงการ

[Signature]
 วิศวกรโครงการ

[Signature]
 วิศวกรโครงการ

[Signature]
 วิศวกรโครงการ

วันที่
 ปี



กรมการที่ดิน
สำนักงานที่ดิน จังหวัดเชียงราย

โครงการพัฒนาระบบชลประทาน
บ้านดอนแก้ว หมู่ที่ ๑
ต.ดอนแก้ว อ.เวียงชัย จ.เชียงราย

แบบแปลน

-พื้นที่ STA

นายวิชาญ วัฒนวิทย์ นายวิชาญ วัฒนวิทย์

นายวิชาญ วัฒนวิทย์

นายวิชาญ วัฒนวิทย์

นายวิชาญ วัฒนวิทย์

นายวิชาญ วัฒนวิทย์

นายวิชาญ วัฒนวิทย์

นายวิชาญ วัฒนวิทย์

นายวิชาญ วัฒนวิทย์

นายวิชาญ วัฒนวิทย์

นายวิชาญ วัฒนวิทย์

นายวิชาญ วัฒนวิทย์

นายวิชาญ วัฒนวิทย์

จ/ก/ป

วันที่

05/02/63

A2

A2/A2



แผนที่ STA

Google Earth



เทศบาลตำบลคอนศิลา
อำเภอเวียงชัย จังหวัดเชียงราย

โครงการขุดลอกลำห้วยแม่ต้าก
บ้านดอนใต้ หมู่ที่ 9
ต.คอนศิลา อ.เวียงชัย จ.เชียงราย

แบบแปลน

- รูปตัด STA 0+000 ถึง
- รูปตัด STA 0+100

นายช่างออกแบบ นายช่างสำรวจ นายช่าง

(Signature)

นายอติพงษ์ ทิมทิมฉาย

ตำแหน่ง นายช่างสำรวจ

(Signature)

นายวสุพล ไทยโกษา

ตำแหน่ง นายช่างสำรวจ

(Signature)

นายประมุข ขววงค์

ตำแหน่ง

นายวิชาญ นิ่มน้อม

(Signature)

นายวิชาญ นิ่มน้อม

ตำแหน่ง นายช่างสำรวจ

(Signature)

นายวิชาญ นิ่มน้อม

ตำแหน่ง นายช่างสำรวจ

วันที่ 06/02/63

เลขที่แบบ

01

01/06

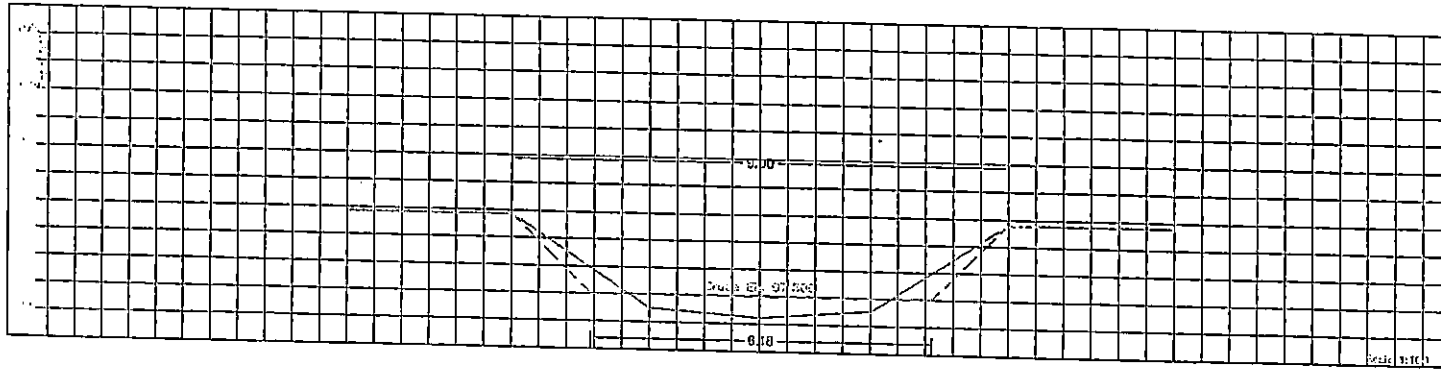

STA 0+000

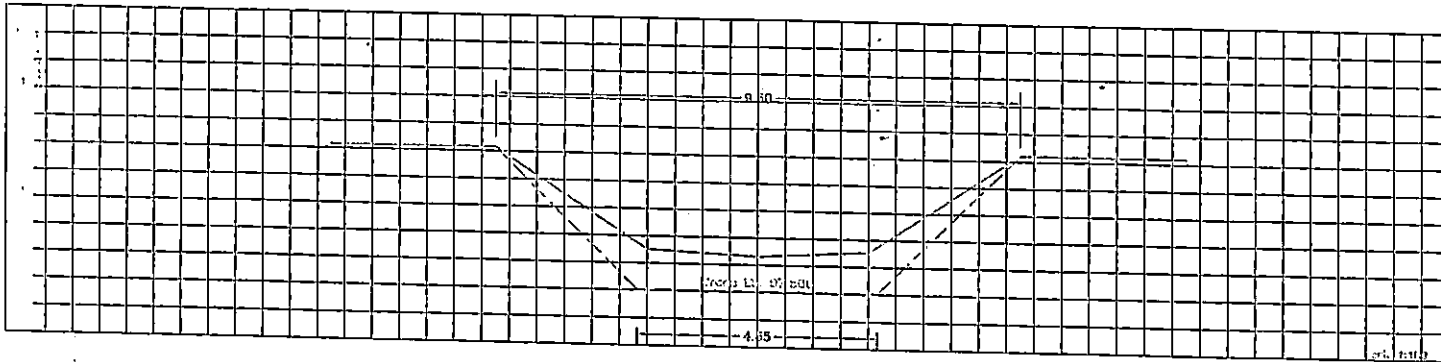

STA 0+050

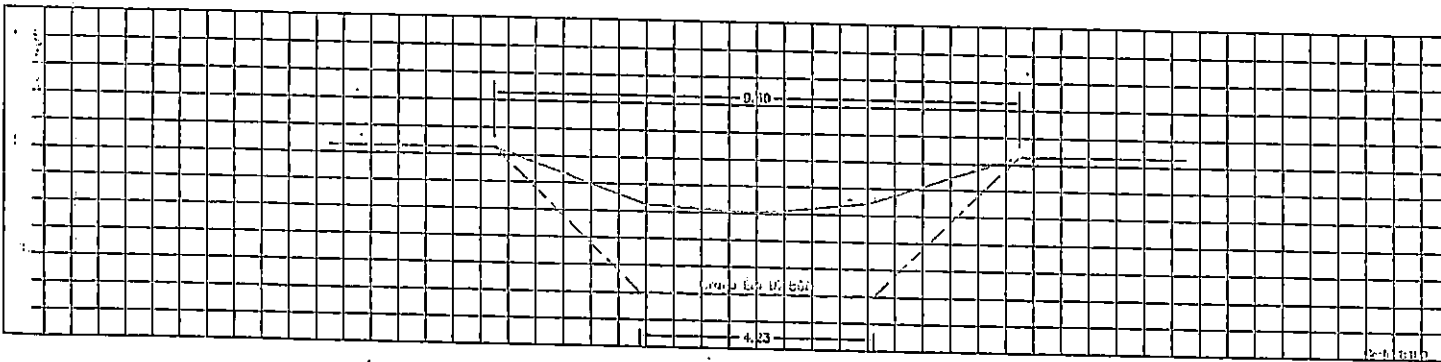

STA 0+100

ขุดลอกลำห้วยแม่ต้าก หมู่ที่ 9 บ้านดอนใต้ ตำบลคอนศิลา
พื้นที่ขุดลอกปากกว้าง 4.00-10.00 เมตร ยาว 850.00 เมตร ลึก 1.00-2.00 เมตร
หรือปริมาตรดินขุดไม่น้อยกว่า 13,000.00 ลูกบาศก์เมตร รายละเอียดตามปริมาณงานและแบบแปลนกำหนด

รูปตัด STA 0+000 ถึง 0+100
NOT TO SCALE



ทบวงกรมการเกษตรและป่าไม้
อำเภอเวียงชัย จังหวัดเชียงราย

โครงการขุดลอกลำห้วยแม่ต๋าก หมู่ที่ 9 บ้านดอนใต้ ตำบลดอนศิลา อ.เวียงชัย จ.เชียงราย

แบบแผน

- รูปตัด STA 0+150 ถึง
- รูปตัด STA 0+250 .

ผู้ร่าง/ออกแบบ นายจำเริญชานนพาน

นายจำเริญชานนพาน

ตำแหน่ง/ ตำแหน่งช่างเทคนิค

นายสุทนต์ ไทยโกษา

วิศวกร/ วิศวกรการชลประทาน

นายประมุต ชวงค์

วิศวกร/

ออกแบบ/ ปรึกษาด้านชลประทาน

นายทวิชศักดิ์ นาทอง

ช่างเขียน/ นายทวิชศักดิ์ นาทอง

นายทวิชศักดิ์ นาทอง
ปลัดเทศบาล ปฏิบัติหน้าที่
นายกเทศมนตรีตำบลดอนศิลา

วันที่/ 06/02/63

เลขที่แบบ/ 02

02/06

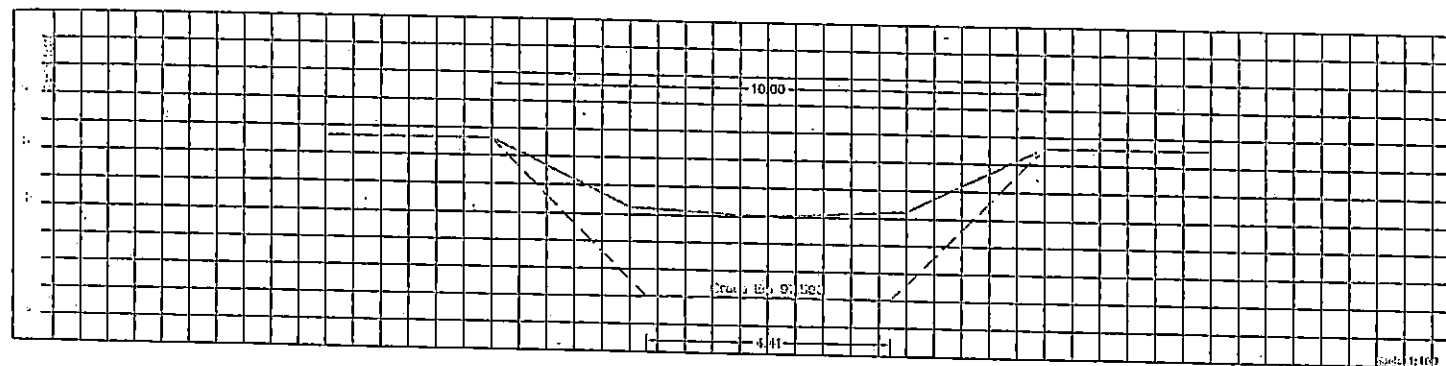

STA 0+150

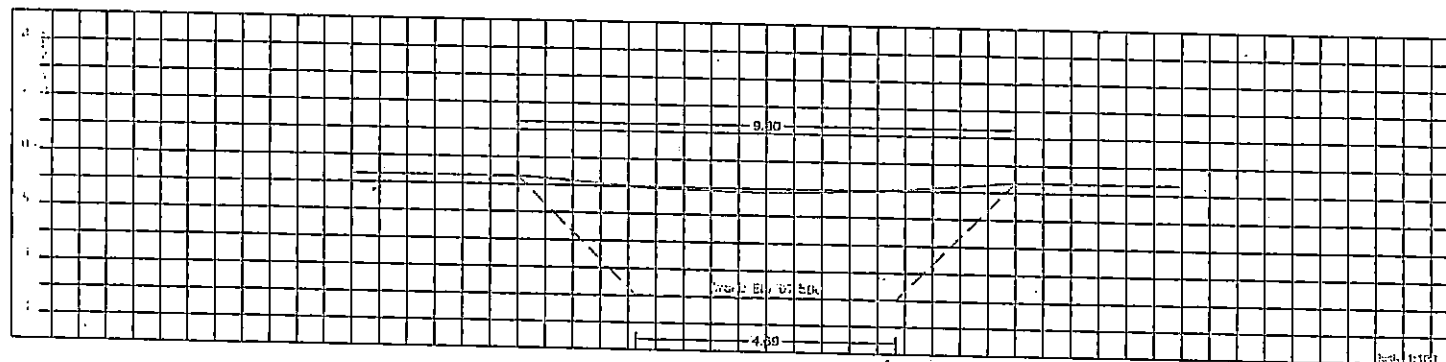

STA 0+200

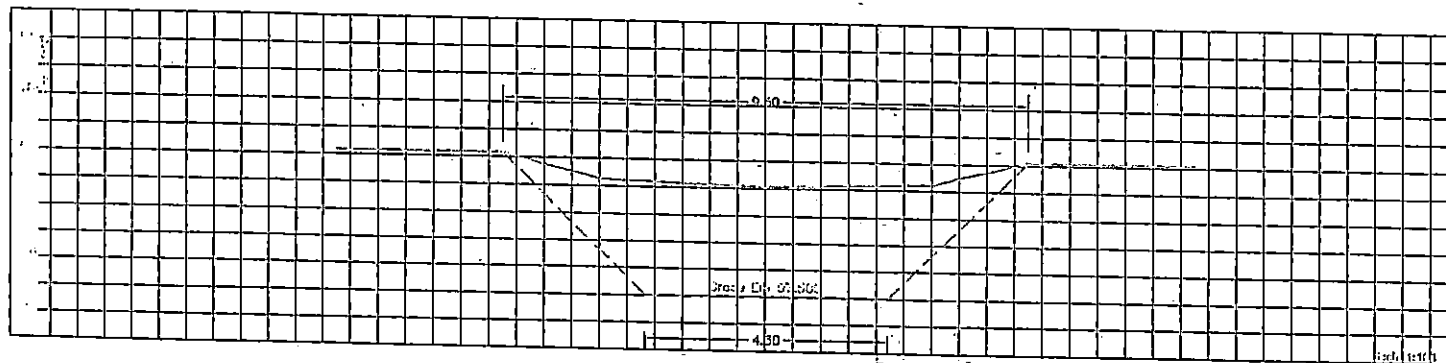

STA 0+250

ขุดลอกลำห้วยแม่ต๋าก หมู่ที่ 9 บ้านดอนใต้ ตำบลดอนศิลา
พื้นที่ขุดลอกปากกว้าง 4.00-10.00 เมตร ยาว 850.00 เมตร ลึก 1.00-2.00 เมตร
หรือปริมาตรดินขุดไม่น้อยกว่า 13,000.00 ลูกบาศก์เมตร รายละเอียดตามปริมาณงานและแบบแปลนกำหนด

รูปตัด STA 0+150 ถึง 0+250
NOT TO SCALE



เทศบาลนครกรุงเทพมหานคร
สำนักงานโยธาธิการและผังเมือง

โครงการขุดลอกลำห้วยแม่ติ๊ก หมู่ที่ 9
บ้านดอนใต้ ต.บลดอนศิลา อ.เวียงชัย จ.เชียงราย

แบบแปลน

- รูปตัด STA 0+300 ถึง
- รูปตัด STA 0+400

นายวิชาญ วัฒนวิเศษ

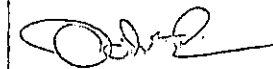

นายอรรถพงศ์ ทับทิมฉาย

นายวิชาญ วัฒนวิเศษ

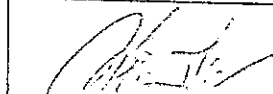

นายวสุพล ไทยโกษา

นายวิชาญ วัฒนวิเศษ

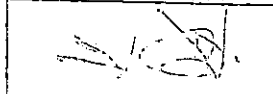

นายประมุข ขววงค์

นายวิชาญ วัฒนวิเศษ

นายวิชาญ วัฒนวิเศษ



นายวิชาญ วัฒนวิเศษ

นายวิชาญ วัฒนวิเศษ

นายวิชาญ วัฒนวิเศษ
ปลัดเทศบาลเมืองนครราชสีมา
นายกเทศมนตรีเมืองนครราชสีมา

นายวิชาญ วัฒนวิเศษ

นายวิชาญ วัฒนวิเศษ

08/02/63

03

03/06

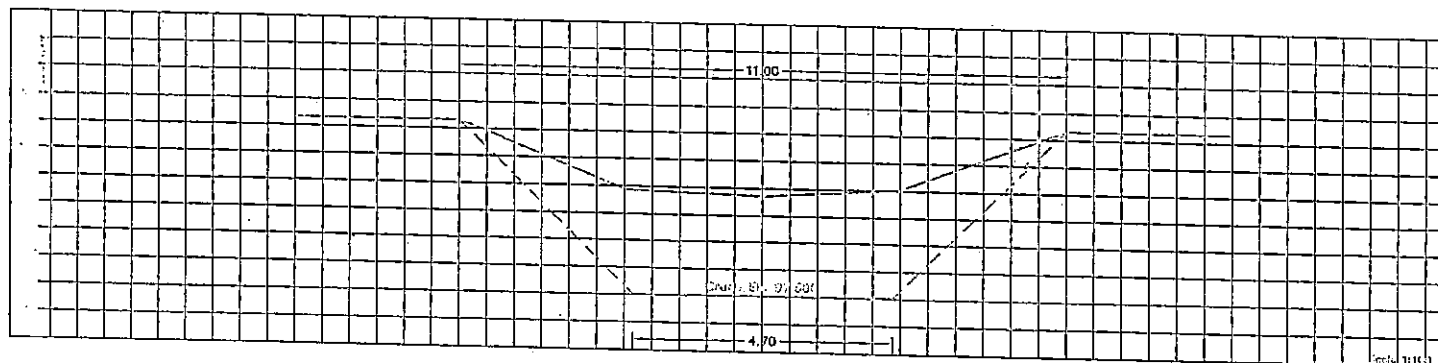

STA 0+300

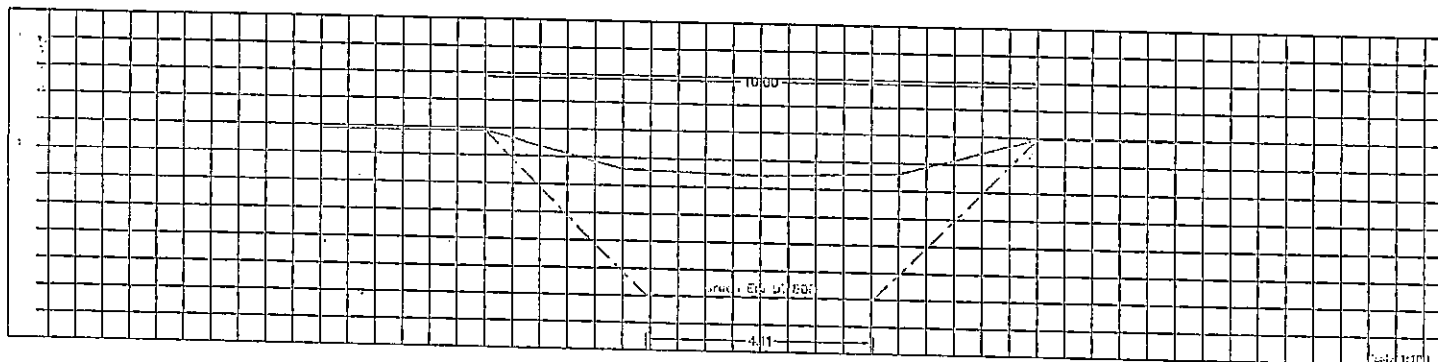

STA 0+350

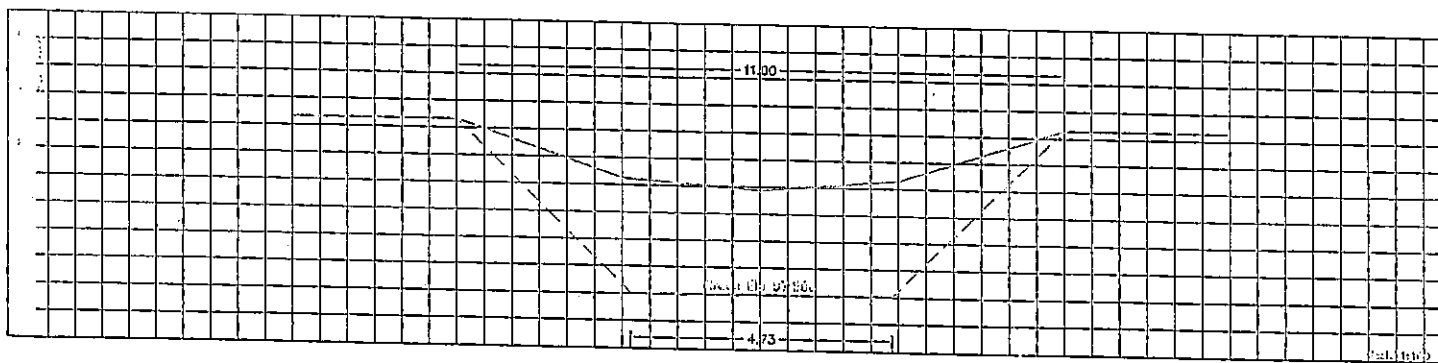

STA 0+400

ขุดลอกลำห้วยแม่ติ๊ก หมู่ที่ 9 บ้านดอนใต้ ตำบลดอนศิลา
พื้นที่ขุดลอกปากกว้าง 4.00-10.00 เมตร ยาว 850.00 เมตร ลึก 1.00-2.00 เมตร
หรือปริมาตรดินขุดไม่น้อยกว่า 13,000.00 ลูกบาศก์เมตร รายละเอียดตามปริมาณงานและแบบแปลนกำหนด

รูปตัด STA 0+300 ถึง 0+400
NOT TO SCALE



กรมวิชาช่างโยธา
 ภาควิชาวิศวกรรมโยธา
 จุฬาลงกรณ์มหาวิทยาลัย

โครงการขุดลอกลำห้วยแม่ติ๊ก
 บ้านดอนใต้ หมู่ที่ 9
 ต.ดอนศิลา อ.เวียงชัย จ.เชียงราย

แบบแปลน

- รูปตัด STA 0+450 ถึง /
 - รูปตัด STA 0+550

สำรวจภาคพื้นดิน นายช่างโยธารัตนาเมธาน

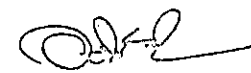

นายอนันต์ พงษ์ทอง

ผู้ควบคุมงาน



นายสุทนต์ ไทยโกธา

วิศวกร

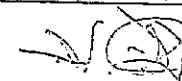

นายประมุข ชวรงค์

วิศวกร

นายช่าง ผู้ควบคุมงาน

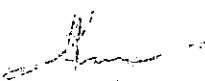

นายวิศักดิ์ นาทอง

นายช่าง ผู้ช่วยผู้ควบคุมงาน

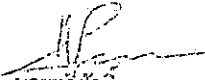

นายวิศักดิ์ นาทอง
 อดีตนายช่าง ปฏิบัติหน้าที่
 นายช่างควบคุมผู้ควบคุมงาน

ว/ศ/ป นายช่าง

06/ 02 / 63

04

D4 / 06

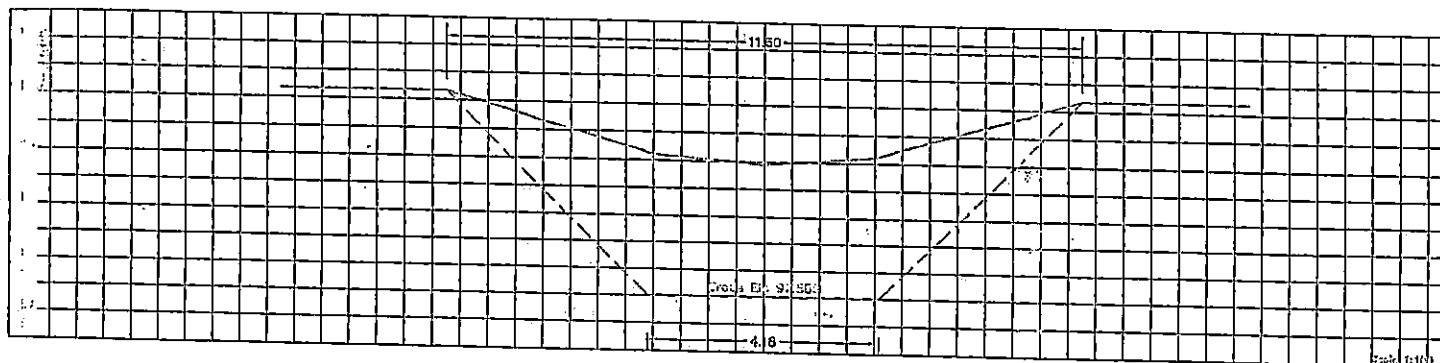

STA 0+450

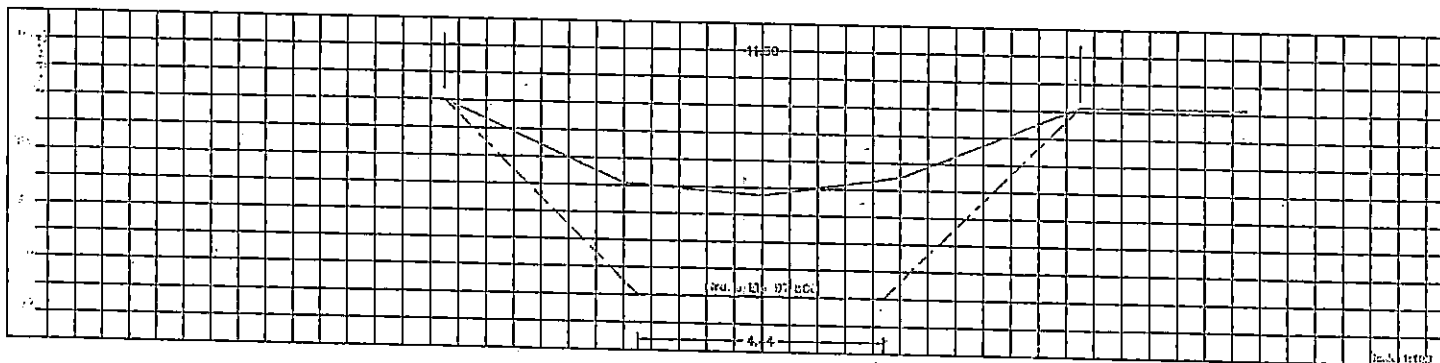

STA 0+500

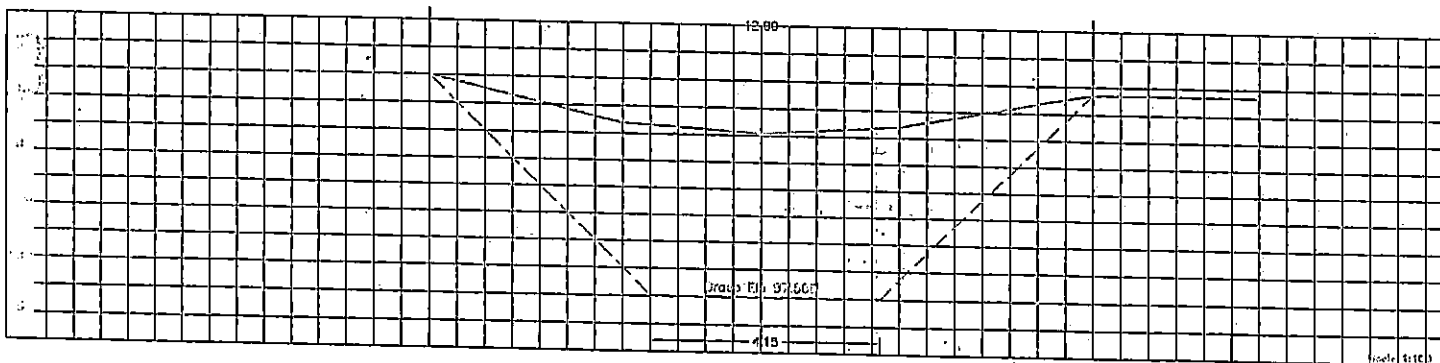

STA 0+550

ขุดลอกลำห้วยแม่ติ๊ก หมู่ที่ 9 บ้านดอนใต้ ตำบลดอนศิลา
 พื้นที่ขุดลอกปากกว้าง 4.00-10.00 เมตร ยาว 850.00 เมตร ลึก 1.00-2.00 เมตร
 หรือปริมาตรดินขุดไม่น้อยกว่า 13,000.00 ลูกบาศก์เมตร รายละเอียดตามปริมาณงานและแบบแปลนกำหนด

รูปตัด STA 0+450 ถึง 0+550
 NOT TO SCALE



เทศบาลตำบลคลองศิลา
อำเภอเวียงชัย จังหวัดเชียงราย

โครงการขุดลอกลำห้วยแม่ต้าก
บ้านคอนใต้ หมู่ที่ 9
ต.คลองศิลา อ.เวียงชัย จ.เชียงราย

แบบแปลน

- รูปตัด STA 0+600 ถึง
- รูปตัด STA 0+700

จำนวนหน้างาน

นายอรรถสิทธิ์ ทับทิมฉาย

ตำแหน่ง

นายสุเทพ ไทยโกษา

ตำแหน่ง

นายประจักษ์ ชรวงศ์

ตำแหน่ง

ตำแหน่ง

นายทวีศักดิ์ นาทอง

ตำแหน่ง

นายทวีศักดิ์ นาทอง
ประธานสภาเทศบาลตำบล
นายกเทศมนตรีตำบลคลองศิลา

วันที่

06/02/63

05

05/06

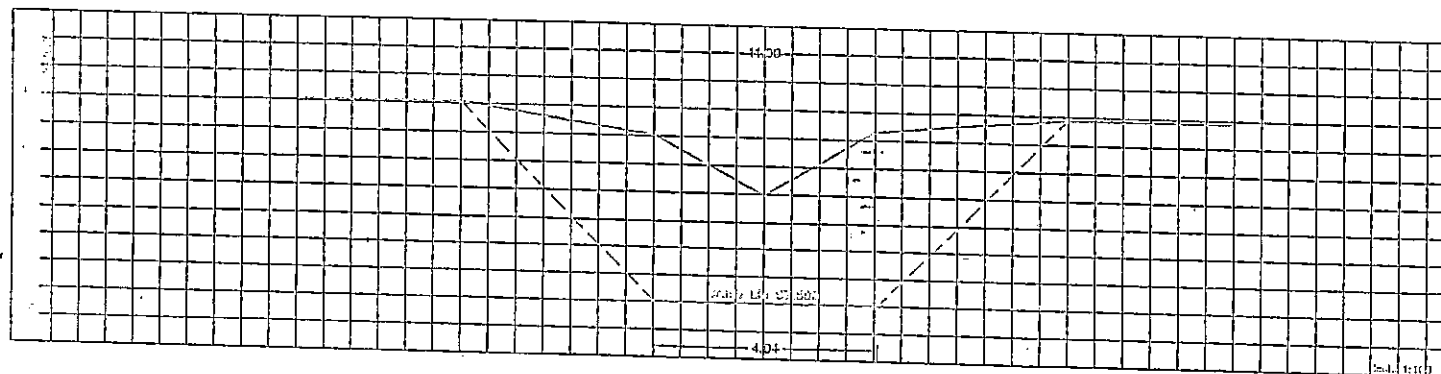

STA 0+600

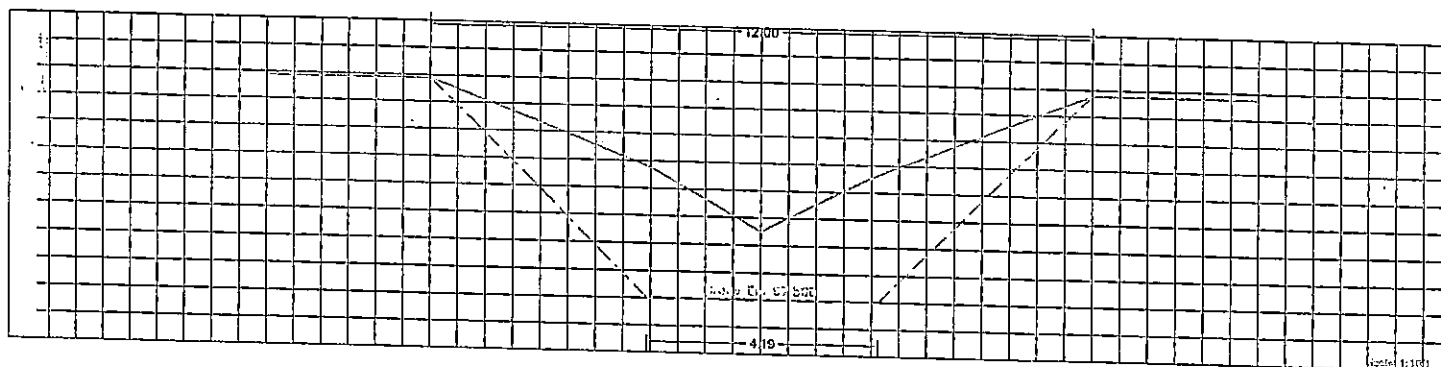

STA 0+650

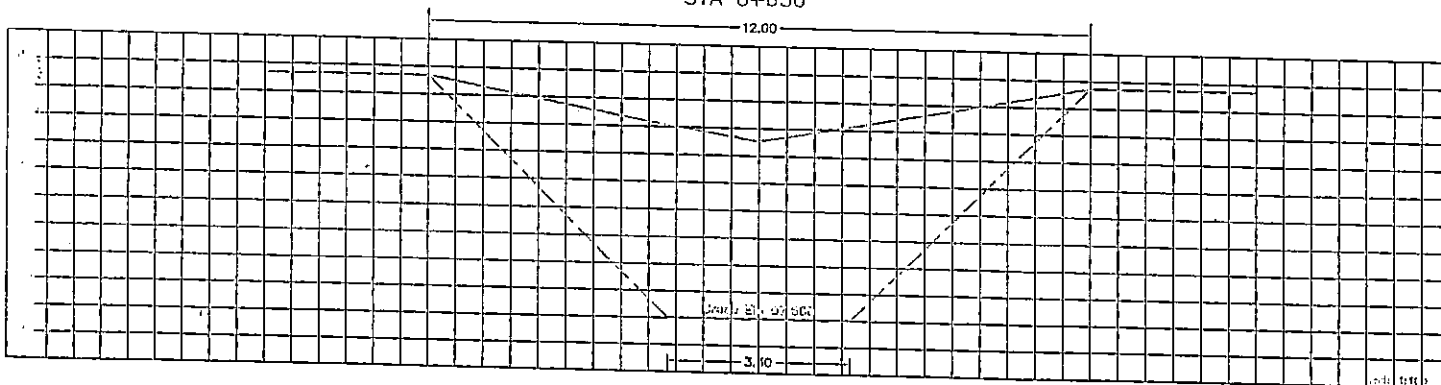

STA 0+700

ขุดลอกลำห้วยแม่ต้าก หมู่ที่ 9 บ้านคอนใต้ ตำบลคลองศิลา
พื้นที่ขุดลอกปากกว้าง 4.00-10.00 เมตร ยาว 850.00 เมตร ลึก 1.00-2.00 เมตร
หรือปริมาตรดินขุดไม่น้อยกว่า 13,000.00 ลูกบาศก์เมตร รายละเอียดตามปริมาณงานและแบบแปลนกำหนด

รูปตัด STA 0+600 ถึง 0+700
NOT TO SCALE



กรมการที่ดิน กรุงเทพมหานคร
สำนักวางผังฯ จังหวัดกรุงเทพฯ

โครงการขุดลอกลำห้วยแม่เตี๊ยก
บ้านดอนใต้ หมู่ที่ 9
ต.ดอนศิลา อ.เวียงชัย จ.เชียงราย

แบบแปลน

- รูปตัด STA 0+750 ถึง
- รูปตัด STA 0+850

นายวิชาญ วิชาญพานิช

นายวิชาญ วิชาญพานิช
ผู้อำนวยการกอง

นายสุพัต ไทยโกษา
ปลัดกอง

นายประสิทธิ์ ศรีวงษ์
วิศวกร

นายวิชาญ วิชาญพานิช

นายทศศักดิ์ นาทอง
นายช่างเทคนิค

นายทศศักดิ์ นาทอง
ปลัดเทศบาล ปฏิบัติหน้าที่
นายช่างเทคนิค สำนักวางผังฯ

06/02/63 06
06/06

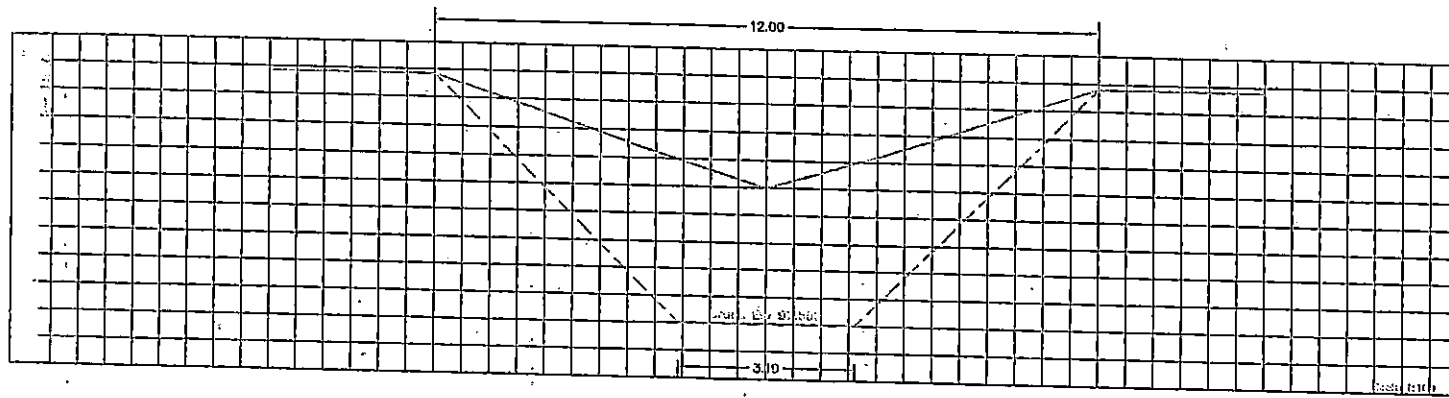

STA 0+750

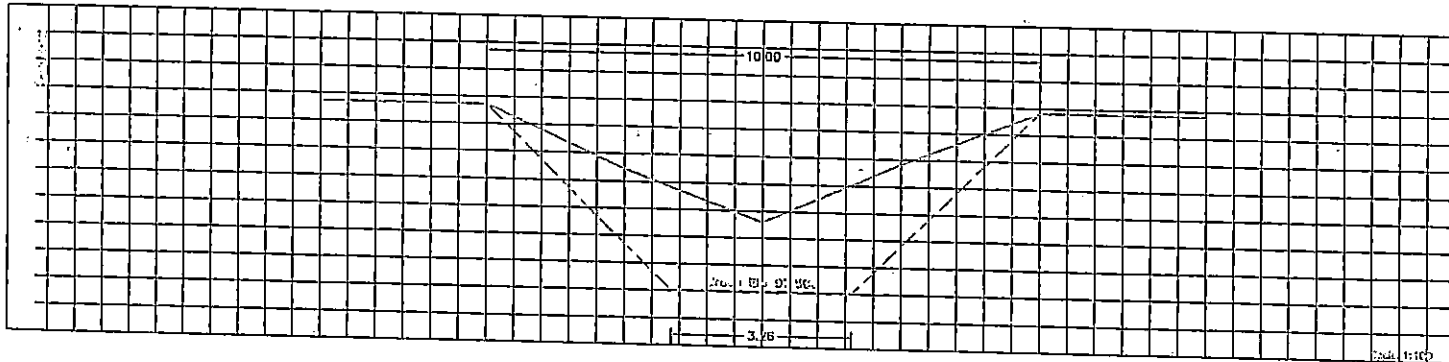

STA 0+800

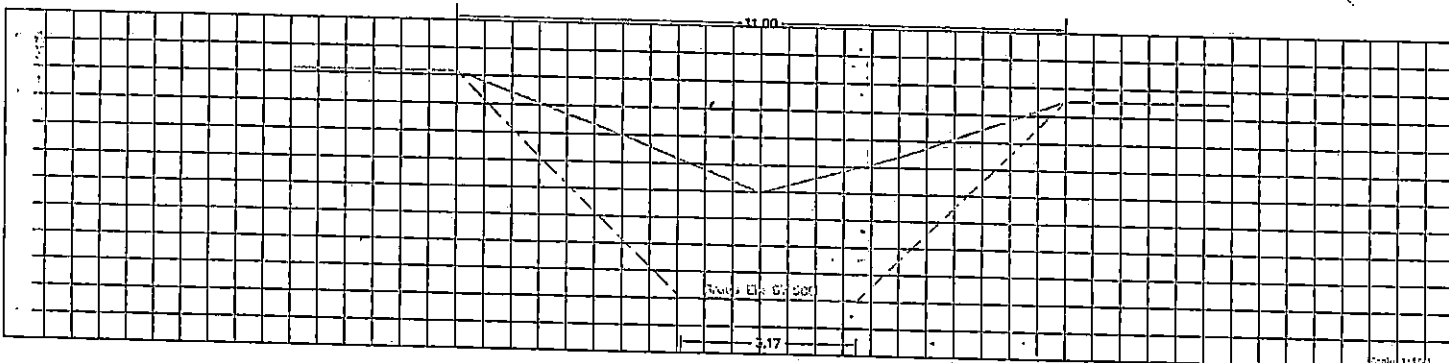

STA 0+850

ขุดลอกลำห้วยแม่เตี๊ยก หมู่ที่ 9 บ้านดอนใต้ ตำบลดอนศิลา
พื้นที่ขุดลอกปากกว้าง 4.00-10.00 เมตร ยาว 850.00 เมตร ลึก 1.00-2.00 เมตร
หรือปริมาตรดินขุดไม่น้อยกว่า 13,000.00 ลูกบาศก์เมตร รายละเอียดตามปริมาณงานและแบบแปลนกำหนด

รูปตัด STA 0+750 ถึง 0+850
NOT TO SCALE



แบบ มาตรฐานใช้ในงานก่อสร้าง

แบบป้ายประชาสัมพันธ์โครงการก่อสร้าง

เทศบาลนครเชียงใหม่ อำเภอเมือง จังหวัดเชียงใหม่



(นายปญญธิก นันตัก)
ผู้ช่วยนายกช่างโยธา

แบบเลขที่ E,002 /2562

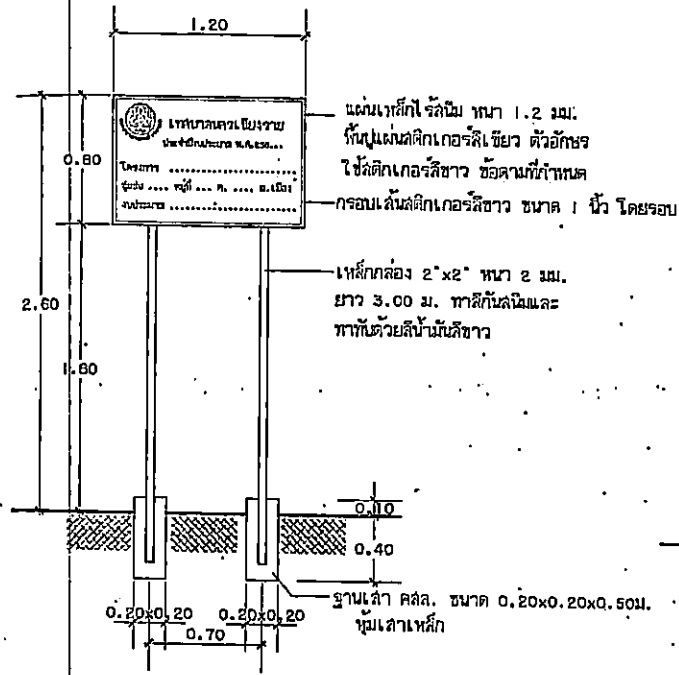
ฝ่ายแบบแผนและก่อสร้าง กองช่าง เทศบาลนครเชียงใหม่

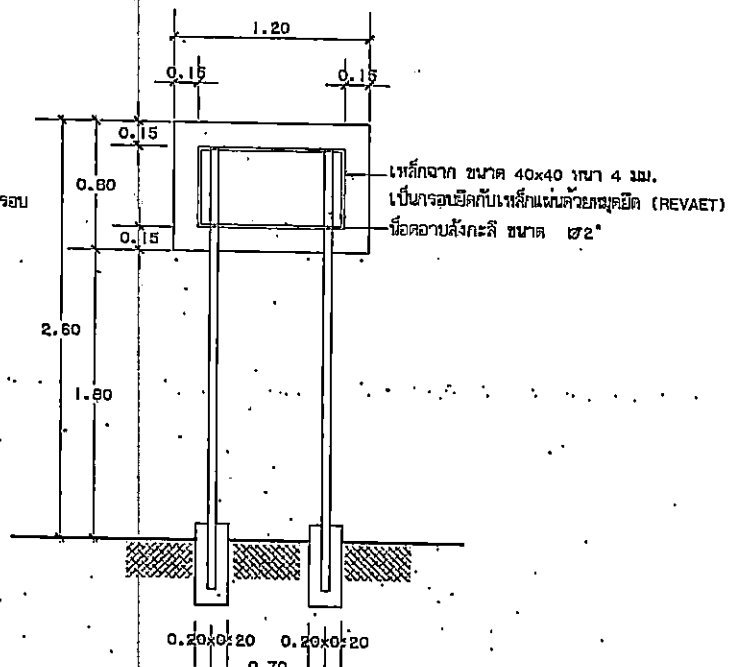

รูปด้านหน้า



รูปด้านหลัง

- พื้นและตัวอักษรข้อความให้ใช้สีดติกเกอร์ 3M หรือเทียบเท่า
- วัสดุผู้ผลิต (โลโก้) ดติกเกอร์ เทศบาลนครเชียงราย ขนาด ไม่น้อยกว่า ๑๐"

แบบป้ายประชาสัมพันธ์โครงการก่อสร้าง แบบถาวร (ภายหลังการก่อสร้างแล้วเสร็จ)

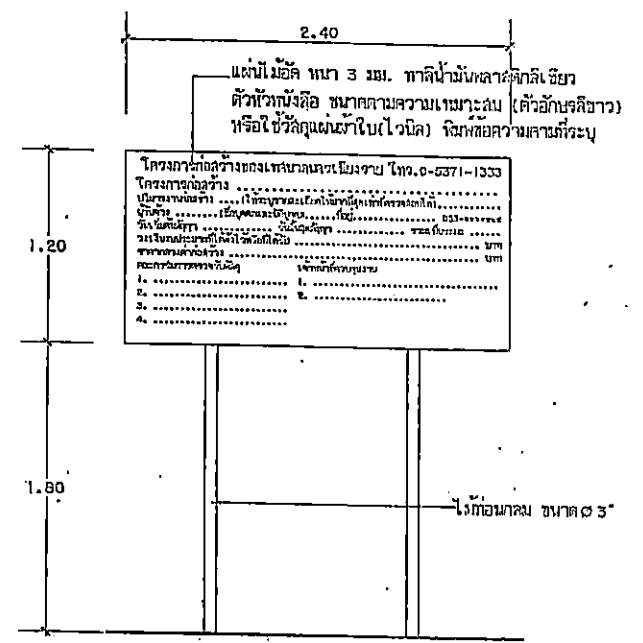

แบบป้ายประชาสัมพันธ์ระหว่างการก่อสร้าง

แบบป้ายประชาสัมพันธ์โครงการก่อสร้างชั่วคราว



เทศบาลนคร เชียงราย มาตรฐานใช้ในงานก่อสร้าง ของเทศบาลนครเชียงราย อำเภอเมืองเชียงราย จังหวัดเชียงราย	เขียนแบบ	ตรวจ	ตรวจ	เห็นชอบ	แนบที่
	ป้ายประชาสัมพันธ์	นายรัตนชัย สัทธมตั้ง	นายประสงค์ จันทร์ทอง	นายวุฒิ วรรณฤกษ์	
	พ.ฝ่ายแบบแผนและก่อสร้าง	วิศวก์โยธา	พ.ฝ่ายแบบแผนและก่อสร้าง	นลัดเท่งพิศ	
	คำนวณ-ออกแบบ	ตรวจ	ตรวจ	อนุสิทธิ์	
	นาย วิษยาคุณ ใจกลา	นายเสกสรรค์ ชินจิตกุลดาวาร	นาย ธเนศ ไทมงคล	นายวิชัย จงสุทธนานนท์	
วิศวก์โยธา	นางงานวิศวก์กรรม	รองปลัดเทศบาล ร.ก.ผู้อำนวยการกองช่าง	นายกเทศมนตรี		

(นายบุญสิทธิ์ นันต์)

E 002 /2562

สรุปผลประมาณราคาก่อสร้าง

ประเภท งานทาง
 เจ้าของ สำนักงานเทศบาลตำบลคอนศิลา
 โครงการ ปรับปรุงท่อประปาภูเขา บ้านทุ่งโค้ง หมู่ที่ 10 ตำบลคอนศิลา
 สถานที่ก่อสร้าง บ้านทุ่งโค้ง หมู่ที่ 10 ตำบลคอนศิลา อำเภอเวียงชัย จังหวัดเชียงราย
 หน่วยงานออกแบบแปลนและรายการ สำนักงานเทศบาลตำบลคอนศิลา
 งบประมาณราคาตามแบบ ปร.4 จำนวน 1 แผ่น
 งบประมาณราคาเมื่อวันที่ 12 มีนาคม 2563

ลำดับที่	รายการ	ค่าวัสดุและค่าแรงงาน รวมเป็นเงิน (บาท)	FACTOR-F	ค่าก่อสร้างทั้งหมด รวมเป็นเงิน (บาท)	หมายเหตุ
1	ประเภทงานทาง	242,673.74	1.3822	335,423.64	
2	ประเภทงานอาคาร				
3	ประเภทงานชลประทาน				
4	ประเภทงานสะพานและท่อเหลี่ยม				
5	งานอุปกรณ์ควบคุมผิวจราจร				
	เงื่อนไข				
	เงินล่วงหน้าจ่าย.....0.....%				
	เงินประกันผลงานหัก.....0.....%				
	ดอกเบี้ยเงินกู้.....6.....%				
	ภาษีมูลค่าเพิ่ม.....7.....%				
6	ป้ายมาตรฐานโครงการ จำนวน 1 ป้าย				
สรุป	รวมค่าก่อสร้างเป็นเงิน			335,423.64	
	ขอเบิกจ่ายเพียง			335,400.00	
	ตัวอักษร (สามแสนสามหมื่นห้าพันสี่ร้อยบาทถ้วน)				

(ลงชื่อ).....ผู้ประมาณราคา

(นายวสุพล ไทยโกษา)

ผู้ช่วยนายช่างสำรวจ

(ลงชื่อ).....ตรวจ

(นายประมุข ขรวงค์)

ผู้อำนวยการกองช่าง

เห็นชอบ

(ลงชื่อ).....

(นายทวีศักดิ์ นาทอง)

ปลัดเทศบาลตำบลคอนศิลา

อนุมัติ

(ลงชื่อ).....

(นายทวีศักดิ์ นาทอง)

ปลัดเทศบาล ปฏิบัติหน้าที่
นายกเทศมนตรีตำบลคอนศิลา

บัญชีแสดงปริมาณวัสดุและแรงงาน

แบบ ปร.4

ส่วนราชการ สำนักงานเทศบาลตำบลดอนศิลา
 โครงการก่อสร้าง ปรับปรุงท่อประปาภูเขา บ้านทุ่งโค้ง หมู่ที่ 10 ตำบลดอนศิลา
 สถานที่ก่อสร้าง บ้านทุ่งโค้ง หมู่ที่ 10 ตำบลดอนศิลา อำเภอเวียงชัย จังหวัดเชียงราย
 ปริมาณงาน งานเดินท่อประปา PVC ขนาด \varnothing 3" ชั้น 5 ความยาวไม่น้อยกว่า 1,789.00 เมตร (พร้อมอุปกรณ์ข้อต่อ)
 ประมาณราคาเมื่อวันที่ 12 มีนาคม 2563
 ราคาน้ำมันดีเซล ที่ อ.เมือง 24.49 บาท/ลิตร ใช้ราคาน้ำมันเฉลี่ยลิตรละ 24.00-24.99 บาท/ลิตร

หน้าที 1/1

ที่	รายการ	จำนวน	หน่วย	ค่าวัสดุ		ค่าแรงงาน		รวมเป็นเงิน	หมายเหตุ
				ราคาต่อหน่วย	เป็นเงิน	ราคาต่อหน่วย	เป็นเงิน		
1	งานขุดดิน-วางท่อ PVC								
2	ท่อประปา PVC ขนาด \varnothing 3" ชั้น 5 80 มม. (ชนิดปลายบาน)	448.00	ท่อน	222.95	99,881.60	300.00	134,400.00	234,281.60	ขุดดิน-ถมดิน
3	ท่อประปา PVC ขนาด \varnothing 3" ชั้น 5 80 มม. (ชนิดปลายบาน)	1.00	ท่อน	222.95	222.95			222.95	ไม่ขุดวางท่อ
4	ข้องอ 90 องศา PVC ขนาด \varnothing 3"	4.00	ตัว	79.44	317.76	45.70	182.80	500.56	
5	น้ำยาประสานท่อ ขนาด 250 กรัม	27.00	กระป๋อง	115.89	3,129.03			3,129.03	
6	แคลมป์รัดแยก PVC ขนาด 3" ลด 3/4"	18.00	อัน	150.00	2,700.00	45.00	810.00	3,510.00	
7	บอลวาล์ว PVC ขนาด 3/4"	18.00	อัน	44.00	792.00	13.20	237.60	1,029.60	
8									
9									
10									
	รวมเป็นเงิน				107,043.34		135,630.40	242,673.74	
	ยอดยกไป				107,043.34		135,630.40	242,673.74	

ประมาณการ.....

(นายวุฒ พลไทยโกษา)
 ผู้ช่วยนายช่างสำรวจ

ตรวจ.....

(นายประมุข ขรวงค์)
 ผู้อำนวยการกองช่าง



เทศบาลตำบลอนศิลา
อำเภอเวียงชัย จังหวัดเชียงราย

โครงการเปลี่ยนท่อประปาภูเขา
บ้านทุ่งโค้ง หมู่ที่ 10
ตำบลอนศิลา อำเภอเวียงชัย
จังหวัดเชียงราย

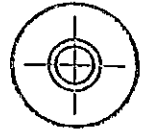
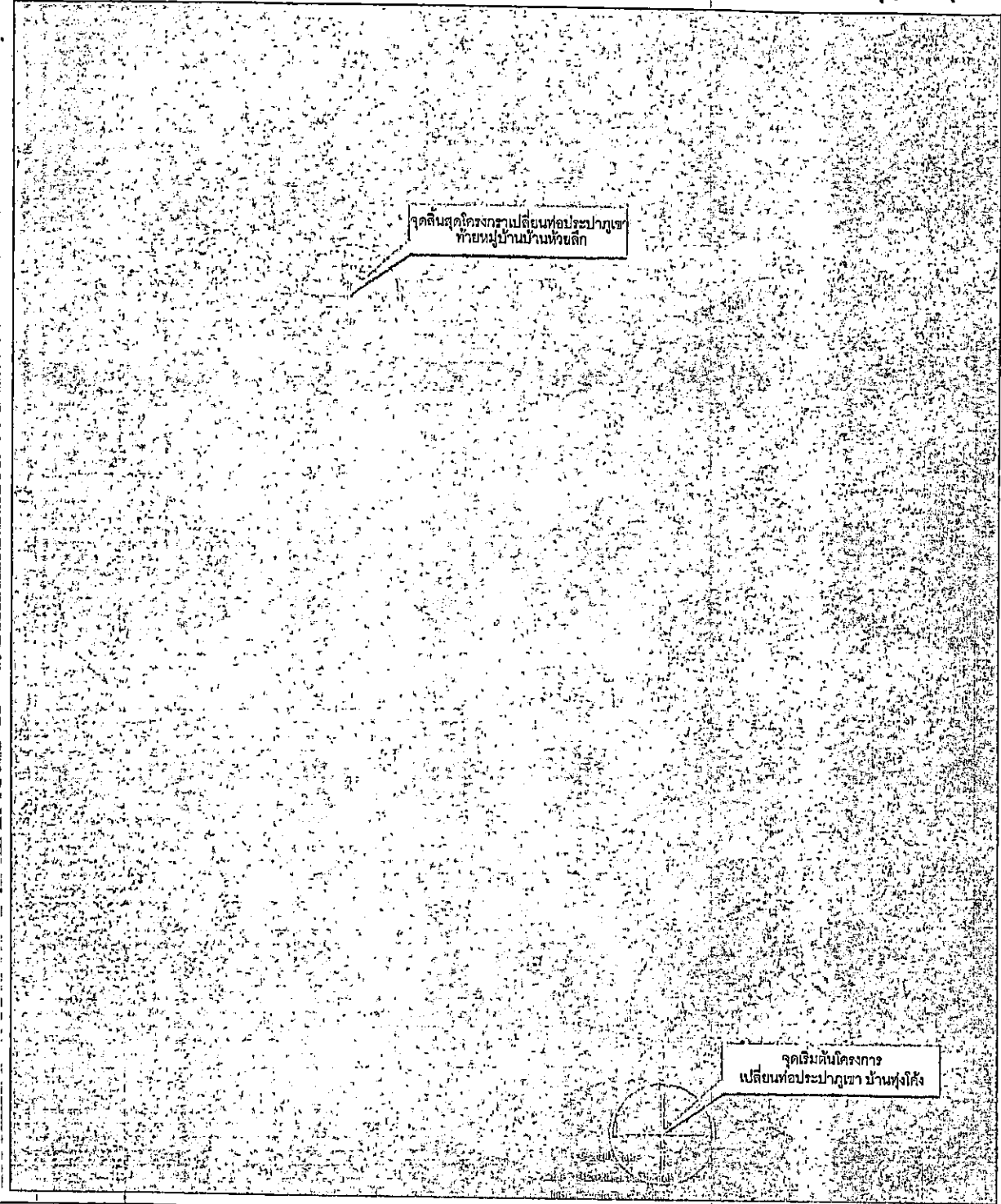

จุดเริ่มต้น - จุดสิ้นสุด

แนวเขตวางท่อ

จุดวางท่อประปาภูเขา บ้านทุ่งคิ่ง



เทศบาลตำบลคอนทิว
อำเภอเวียงชัย จังหวัดเชียงราย

โครงการเปลี่ยนท่อประปาภูเขา
บ้านทุ่งคิ่ง หมู่ที่ 10 ต.คอนทิว

แบบหลวง

ผังบริเวณ

สำรวจ/ออกแบบ | ผู้ช่วยนายช่างสำรวจ

(Signature)

นายวุฒ ทยโกษา
ออกแบบ | ผู้ช่วยนายช่างสำรวจ

(Signature)

นายวุฒ ทยโกษา
ตรวจ | ผู้อำนวยการกองช่าง

(Signature)

นายประมุข ขจรวงศ์
ตรวจ

แก้ไข | ปลัดเทศบาลตำบลคอนทิว

(Signature)

นายทวีศักดิ์ นาทอง
อนุมัติ | นายกเทศมนตรีตำบลคอนทิว

(Signature)

นายทวีศักดิ์ นาทอง
ปลัดเทศบาล ปฏิบัติหน้าที่
นายกเทศมนตรีตำบลคอนทิว

ว/ค/ป | เครื่องแบบ

04/03/63 | A

A/A



แบบ มาตรฐานใช้ในงานก่อสร้าง

แบบป้ายประชาสัมพันธ์โครงการก่อสร้าง

เทศบาลนครเชียงราย อำเภอเมือง จังหวัดเชียงราย

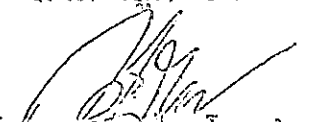

(นายสุชาติ ไชยโกมล)

แบบเลขที่ E, 002 / 2562

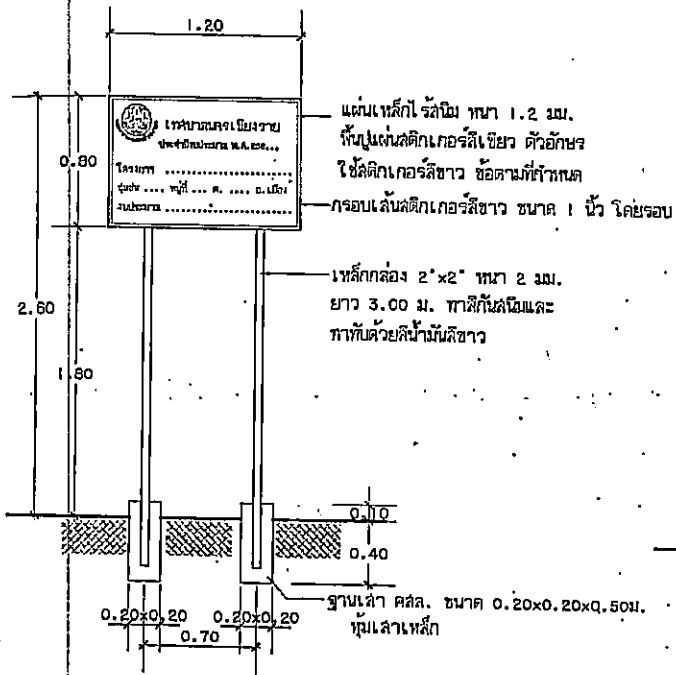
ฝ่ายแบบแผนและก่อสร้าง กองช่าง เทศบาลนครเชียงราย

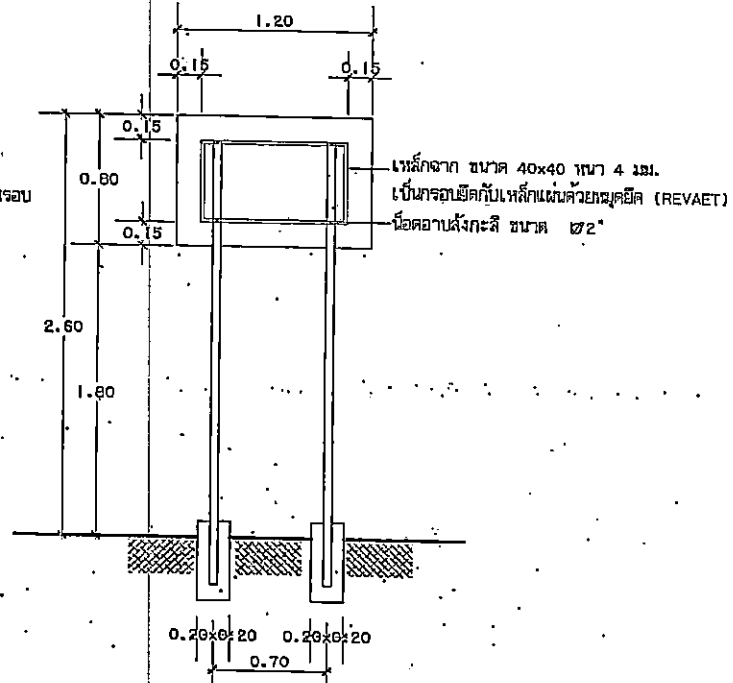

รูปด้านหน้า



รูปด้านหลัง

- พื้นและตัวอักษรข้อความให้ใช้สีดิกเกอร์ 3M หรือเทียบเท่า
- คราตัญญูลักษณะ (โลโก้) สีดิกเกอร์ เทศบาลนครเชียงราย ขนาด ไม่น้อยกว่า ๒๐"

แบบป้ายประชาสัมพันธ์โครงการก่อสร้าง แบบถาวร (ภายหลังการก่อสร้างแล้วเสร็จ)

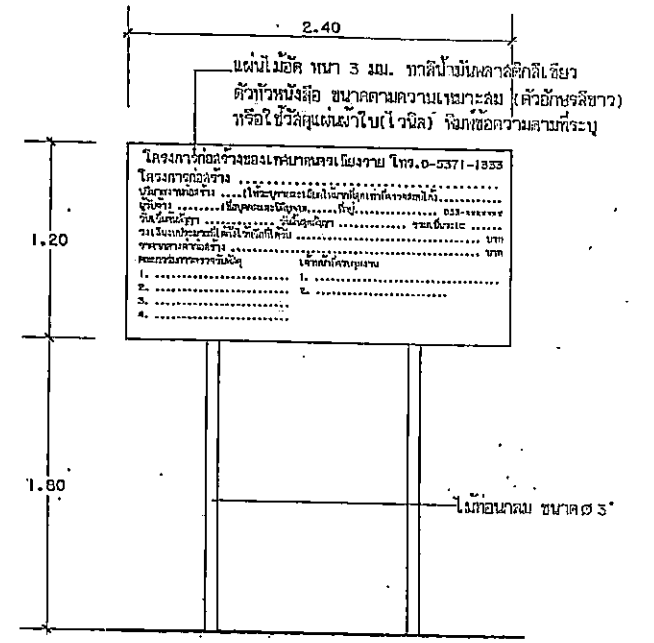

แบบป้ายประชาสัมพันธ์ระหว่างการก่อสร้าง

แบบป้ายประชาสัมพันธ์โครงการก่อสร้าง

สำเนาถูกต้อง
 (นายวุฒิชัย ใจดีโกษา)
 ผู้ช่วยนายกองค์การบริหารส่วนตำบล



เทศบาลนครเชียงราย แบบ มาตรฐานใช้ในงานก่อสร้าง ของเทศบาลนครเชียงราย อำเภอเมืองเชียงราย จังหวัดเชียงราย	เขียนแบบ	ตรวจ	ตรวจ	เห็นชอบ	แผนที่
	นายประจักษ์ ใจดี	นายรัตนชัย สัทธรรม	นายประจักษ์ ใจดี	นายวุฒิชัย ใจดี	
	ทพ.ฝ่ายแบบแผนและก่อสร้าง	วิศกรโยธา	ทพ.ฝ่ายแบบแผนและก่อสร้าง	นายกวี วรรณพฤกษ์	
	คำนวณ-ออกแบบ	ตรวจ	ตรวจ	ปลัดเทศบาล	
	นายวิศิษฐ์ ใจดี	นายเล็กสรุค ชื่นจิตต์ดาวจร	นาย อเนก ใจดี	อนันต์ ใจดี	
วิศกรโยธา	ทพ.งานวิศวกรรม	รองนักเทคนิค บก.ผู้อำนวยการกองช่าง	นายวันชัย จงสุทธนามณี		
				นายเทพมนตรี	

แบบเลขที่ E 002 /2562

ราคาขายปลีกภูมิภาค 12 มี.ค. 2563

(หน่วยแสดงเป็น บาท/ลิตร ยกเว้น NGV เป็น บาท/กก.)

อำเภอ		* ราคาขายปลีกภูมิภาคบางห้องที่ (ถ้ามี)			เบนซิน	* ราคาขายปลีกภูมิภาคบางห้องที่ (ถ้ามี)		
		ดีเซล	B10	B20		ดีเซล	B10	B20
เมืองเชียงใหม่	28.34	24.49	21.49	20.99	31.16	23.75	23.48	20.
เวียงชัย	28.38	24.53	21.53	21.03	31.20	23.79	23.52	20.
เชียงของ	28.52	24.67	21.67	21.17	31.34	23.93	23.66	20.
เทิง	28.39	24.54	21.54	21.04	31.21	23.80	23.53	20.
พาน	28.31	24.46	21.46	20.96	31.13	23.72	23.45	20.
ป่าแดด	28.30	24.45	21.45	20.95	31.12	23.71	23.44	20.
แม่จัน	28.40	24.55	21.55	21.05	31.22	23.81	23.54	20.
เชียงแสน	28.48	24.63	21.63	21.13	31.30	23.89	23.62	20.
แม่สาย	28.43	24.58	21.58	21.08	31.25	23.84	23.57	20.
แม่สรวย	28.34	24.49	21.49	20.99	31.16	23.75	23.48	20.
เวียงป่าเป้า	28.33	24.48	21.48	20.98	31.15	23.74	23.47	20.
พญาเม็งราย	28.41	24.56	21.56	21.06	31.23	23.82	23.55	20.
เวียงแก่น	28.55	24.70	21.70	21.20	31.37	23.96	23.69	20.
ขุนตาล	28.41	24.56	21.56	21.06	31.23	23.82	23.55	20.
แม่ฟ้าหลวง	28.40	24.55	21.55	21.05	31.22	23.81	23.54	20.
แม่ลาว	28.32	24.47	21.47	20.97	31.14	23.73	23.46	20.
ดอยหลวง	28.41	24.56	21.56	21.06	31.23	23.82	23.55	20.
เวียงเชียงรุ้ง	28.34	24.49	21.49	20.99	31.16	23.75	23.48	20.

สำเนาถูกต้อง

 (นายสุพล ไทยโคษา)
 ผู้จัดการฝ่ายสำรวจ

ข้อมูลชิ้นงาน





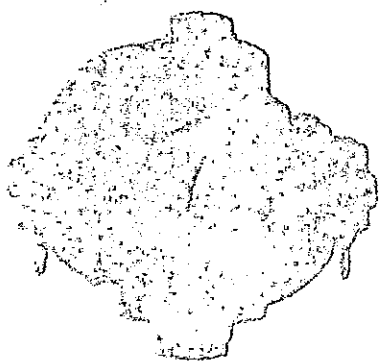

1	250	3"	4"	359-417
1	250	2 1/2"	4"	359-416
1	230	2"	4"	359-415
1	230	1 1/2"	4"	359-414
1	220	1"	4"	359-413
1	220	3/4"	4"	359-412
1	220	1/2"	4"	359-411
1	215	2 1/2"	3"	359-410
1	160	2"	3"	359-409
1	160	1 1/2"	3"	359-408
1	160	1"	3"	359-407
1	150	3/4"	3"	359-406
1	150	1/2"	3"	359-405
1	145	2"	2 1/2"	359-404
1	145	1 1/2"	2 1/2"	359-403
1	145	1"	2 1/2"	359-402
1	140	3/4"	2 1/2"	359-401
1	140	1/2"	2 1/2"	359-400

รูปประกอบ

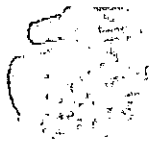

รูปประกอบ
รูปประกอบ

รายการต่อหน้า

ภาพตัวอย่าง	ชื่อสินค้า และข้อมูลขนาดสินค้า ราคาปลีก *	โปรดระบุจำนวนสินค้า หน่วย	มูลค่ารวม
	<u>บอลวาล์ว ฟ้า เอสซีจี 20 มม. 3/4 นิ้ว คัดลอก</u> ขนาด กว้าง 3/4" สูง 3/4" เชื่อมต่อ ท่อประปาขนาด 3/4" หรือ 6 หุน น้ำหนัก 0.099 กก. ราคาส่งมอบหน้าโรงงาน ราคาก่อน ภาษีมูลค่าเพิ่ม VAT7%	ราคา ต่อ ขึ้น 47.08 บาท ราคาตั้ง 44.00บาท ราคาปลีก <input checked="" type="checkbox"/> ราคา ย้อนหลัง	โปรดระบุจำนวน 0 บาท
	<u>บอลวาล์ว ฟ้า เอสซีจี 35 มม. 1 1/4 นิ้ว คัดลอก</u> ขนาด กว้าง 1 1/4" สูง 1 1/4" เชื่อม ต่อท่อประปาขนาด 1 1/4" น้ำหนัก 0.285 กก. ราคาส่งมอบหน้าโรงงาน ราคาก่อน ภาษีมูลค่าเพิ่ม VAT7%	ราคา ต่อ ขึ้น 115.00 บาท ราคาตั้ง 107.48บาท ราคาปลีก <input checked="" type="checkbox"/> ราคา ย้อนหลัง	โปรดระบุจำนวน 0 บาท
	<u>บอลวาล์ว ฟ้า เอสซีจี 40 มม. 1 1/2 นิ้ว คัดลอก</u> ขนาด กว้าง 1 1/2" สูง 1 1/2" เชื่อม ต่อท่อประปาขนาด 1 1/2" น้ำหนัก 0.379 กก. ราคาส่งมอบหน้าโรงงาน ราคาก่อน ภาษีมูลค่าเพิ่ม VAT7%	ราคา ต่อ ขึ้น 160.00 บาท ราคาตั้ง 149.54บาท ราคาปลีก <input checked="" type="checkbox"/> ราคา ย้อนหลัง	โปรดระบุจำนวน 0 บาท
	<u>บอลวาล์ว ฟ้า เอสซีจี 18 มม. 1/2 นิ้ว คัดลอก</u> ขนาด กว้าง 1/2" สูง 1/2" เชื่อมต่อ ท่อประปาขนาด 1/2" หรือ 4 หุน น้ำหนัก 0.061 กก. ราคาส่งมอบหน้าโรงงาน ราคาก่อน ภาษีมูลค่าเพิ่ม VAT7%	ราคา ต่อ ขึ้น 34.24 บาท ราคาตั้ง 32.00บาท ราคาปลีก <input checked="" type="checkbox"/> ราคา ย้อนหลัง	โปรดระบุจำนวน 0 บาท
	<u>บอลวาล์ว ฟ้า เอสซีจี 25 มม. 1 นิ้ว คัดลอก</u> ขนาด กว้าง 1" สูง 1" เชื่อมต่อท่อ ประปาขนาด 1" น้ำหนัก 0.18 กก. ราคาส่งมอบหน้าโรงงาน ราคาก่อน ภาษีมูลค่าเพิ่ม VAT7%	ราคา ต่อ ขึ้น 68.48 บาท ราคาตั้ง 64.00บาท ราคาปลีก <input checked="" type="checkbox"/> ราคา ย้อนหลัง	โปรดระบุจำนวน 0 บาท
	<u>บอลวาล์ว ฟ้า เอสซีจี 55 มม. 2 นิ้ว คัดลอก</u> ขนาด กว้าง 2" สูง 2" เชื่อมต่อท่อ ประปาขนาด 2" น้ำหนัก 0.598 กก. ราคาส่งมอบหน้าโรงงาน ราคาก่อน ภาษีมูลค่าเพิ่ม VAT7%	ราคา ต่อ ขึ้น 203.30 บาท ราคาตั้ง 190.00บาท ราคาปลีก <input checked="" type="checkbox"/> ราคา ย้อนหลัง	โปรดระบุจำนวน 0 บาท

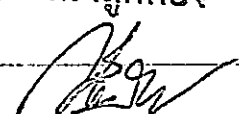
0 บาท
 ตำนานถูกต้อง

 (นายวสุพล ไทยโกษา)
 ผู้ช่วยนายช่างสำรวจ

21	ตะปุดอกไม้ ชนิดพอม ขนาด 3 นิ้ว	กก.	35.05
222	ตะปุดอกถอนกริต ขนาด 3" - 4"	กก.	53.74
223	ตะปุดอกสังกะสี ขนาด 1 3/4" เบอร์ 13 ตราหัววัว	กถ่อง	14.02
224	ตะปุดอกสังกะสี ขนาด 1 3/4" เบอร์ 13	กก.	56.07
225	ตะปูเกลียว ขนาด 3"	ตัว	1.87
226	ตะปูเกลียว ขนาด 4"	ตัว	1.87
227	ขอยึดกระเบื้อง ขนาด 6"	อัน	2.77
228	ขอยึดกระเบื้อง ขนาด 8"	อัน	3.27
229	บานพับเหล็ก มีโนล่อนกันระหว่างข้อ หน้า 2 มม. ขนาด 4 x 3 นิ้ว	อัน	14.02
230	บานพับหน้าต่างเหล็กเคลือบสังกะสี ปรับมุม ขนาด 10 นิ้ว	ชุด	64.49
231	บานพับหน้าต่างเหล็กเคลือบสังกะสี ปรับมุม ขนาด 12 นิ้ว	ชุด	69.16
232	กลอนอลูมิเนียม ขนาด 6 นิ้ว	อัน	28.04
233	ปูนซีเมนต์ปอร์ตแลนด์ ปูนถุง ประเภท 1 ตราช้าง	ตัน	2,610.59
234	ปูนซีเมนต์ผสม ปูนถุง บรรจุ 50 กก./ถุง ตราเสือ	ตัน	2,702.49
235	ฟิล์มล๊อท์ เบอร์ 3 ขนาด 3.5 กก. ตราเซลล์	กระป๋อง	320.10
236	แฉลแลต ชนิดเกล็ด สีเหลือง	กก.	457.95
237	น้ำยาประสานท่อพีวีซี ชนิดธรรมด้า ขนาด 250 กรัม ตราท่อน้ำไทย	กระป๋อง	115.89
238	ทรายหยาบ ราคาทำทราย	ลบ.ม.	280.38
239	ทรายละเอียด ราคาทำทราย	ลบ.ม.	415.89
240	หินย้อย เบอร์ 1	ลบ.ม.	677.20
241	หินย้อย เบอร์ 2	ลบ.ม.	602.47
242	ทรายถมที่ ราคาทำทราย	ลบ.ม.	210.28
243	หินคลุกเกรด A	ลบ.ม.	449.01
244	หินคลุกเกรด B	ลบ.ม.	409.65
245	หินคลุกเกรด C	ลบ.ม.	368.30
246	หินใหญ่ ละเอียด ขนาด 15 - 30 ซม.	ลบ.ม.	560.00
247	หินฝุ่น ราคา ณ โรงโม่	ลบ.ม.	405.00
248	ก๊อกน้ำทองเหลือง ขนาด 1/2 นิ้ว ตรา ASUMA	อัน	92.52
249	ก๊อกน้ำทองเหลือง ขนาด 1/2 นิ้ว ตราชินวา	อัน	92.99
250	ก๊อกน้ำบอลสนาม ขนาด 1/2 นิ้ว ตราชินวา	อัน	120.56
251	ก๊อกอ่างล้างหน้า แบบอะคริลิค ขนาด 1/2 นิ้ว	อัน	111.68
252	สังซีเมนต์สำเร็จรูป กลวง สูง 33 ซม. ตก. 80 ซม.	อัน	93.46
253	สายไฟฟ้าเดินภายในอาคาร VAF สายแบนแกนคู่ ขนาด 2 x 1.5 ตร.มม. ยาว 100 ม.	ม้วน	882.71
254	สายไฟฟ้าเดินภายในอาคาร VAF สายแบนแกนคู่ ขนาด 2 x 2.5 ตร.มม. ยาว 100 ม.	ม้วน	1,490.19
255	สายไฟฟ้า VAF สายแบนแกนคู่ แรงดัน 300 โวลท์ ขนาด 2 x 1.5 ตร.มม. ยาว 100 เมตร ตรา บางกอกเคเบิ้ล	ม้วน	1,205.61
256	สายไฟฟ้า VAF สายแบนแกนคู่ แรงดัน 300 โวลท์ ขนาด 2 x 2.5 ตร.มม. ยาว 100 เมตร ตรา บางกอกเคเบิ้ล	สั่งซื้อราคาสุทธิ	2,009.35
257	สายไฟฟ้า VAF สายแบนแกนคู่ แรงดัน 300 โวลท์ ขนาด 2 x 4.0 ตร.มม. ยาว 100 เมตร	ม้วน	2,662.62
258	สายไฟฟ้า VFF สายแบนอ่อนแกนคู่ แรงดัน 300 โวลท์ ขนาด 2 * 2.5 ตร.มม. ยาว 100 เมตร ตราบางกอกเคเบิ้ล	ม้วน	1,671.03
259	สายเคเบิลเดินภายในอาคาร VVF สายแบนแกนคู่ ขนาด 2x1.5 ตร.มม. ยาว 100 ม.	ม้วน	1,437.38
260	สายเคเบิลเดินภายในอาคาร VVF สายแบนแกนคู่ ขนาด 2x 2.5 ตร.มม. ยาว 100 ม.	ม้วน	2,331.78

(PVC ฟ้า หน้า 5 80 มม.(3"))

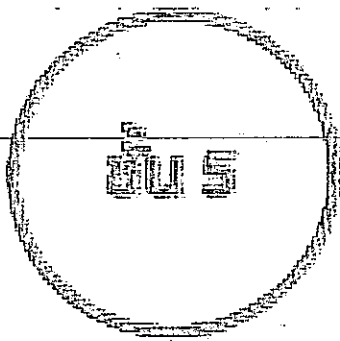
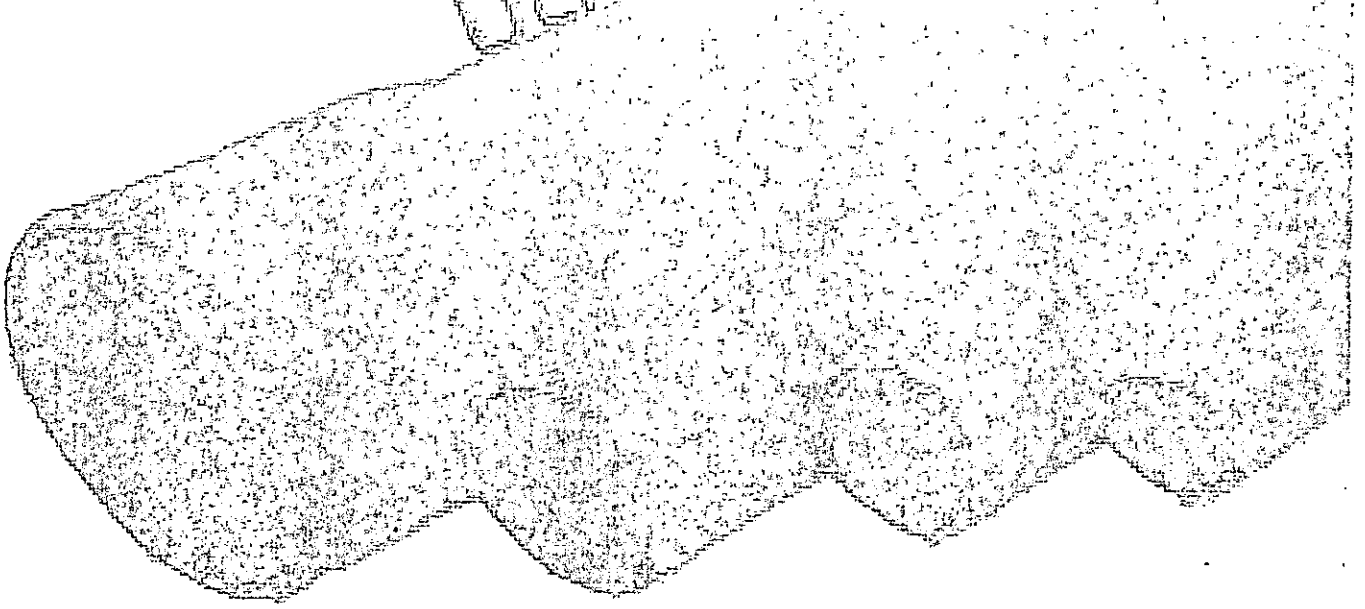
ลายฉลุ



ชั้น 5



ชั้น 5

คุณสมบัติของสินค้า

ขนาด :

ทนแรงดันได้ 5 บาร์ กว้าง 3" สูง 3" ยาว 4 ม.

หน่วย :

ท่อน

น้ำหนัก :

3.89 กก.

ราคา (บาท)

222.95

ถ้าเนาถูกต้อง

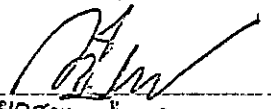

(นายวิสุพล ไทยโกษา)
ผู้ช่วยนายช่างสำรวจ

ตาราง Factor F งานก่อสร้างทาง

เงินล่วงหน้าจ่าย 0 % ดอกเบี้ยเงินกู้ 6 % ต่อปี
 เงินประกันผลงานหลัก 0 % ค่าภาษีมูลค่าเพิ่ม (VAT) 7 %

ค่าจ้าง (บาท)	ค่าใช้จ่ายในการดำเนินงานก่อสร้าง (%)				รวมในรูป Factor	ภาษีมูลค่าเพิ่ม (VAT)	Factor F	Factor F	
	ค่า อำนวยการ	ค่า ดอกเบี้ย	ค่า กำไร	ค่า ใช้จ่าย				ฝนชุก 1	ฝนชุก 2
≤ 5	20.8340	1.0000	5.5000	27.3340	1.2733	1.0700	1.3624	1.3822	1.4019
10	16.0809	1.0000	5.5000	22.5809	1.2258	1.0700	1.3116	1.3319	1.3522
20	10.6385	1.0000	5.5000	17.1385	1.1714	1.0700	1.2534	1.2717	1.2899
30	7.5561	1.0000	5.5000	14.0561	1.1406	1.0700	1.2204	1.2369	1.2533
40	7.4312	1.0000	5.0000	13.4312	1.1343	1.0700	1.2137	1.2316	1.2496
50	6.9413	1.0000	5.0000	12.9413	1.1294	1.0700	1.2085	1.2265	1.2445
60	6.3773	1.0000	5.0000	12.3773	1.1238	1.0700	1.2025	1.2204	1.2384
70	6.3436	1.0000	4.5000	11.8436	1.1184	1.0700	1.1967	1.2151	1.2334
80	6.0234	1.0000	4.5000	11.5234	1.1152	1.0700	1.1933	1.2117	1.2302
90	5.4724	1.0000	4.5000	10.9724	1.1097	1.0700	1.1874	1.2052	1.2231
100	5.1694	1.0000	4.5000	10.6694	1.1067	1.0700	1.1842	1.2017	1.2192
110	4.7483	1.0000	4.0000	9.7483	1.0975	1.0700	1.1743	1.1914	1.2084
120	4.6292	1.0000	4.0000	9.6292	1.0963	1.0700	1.1730	1.1903	1.2075
130	4.4430	1.0000	4.0000	9.4430	1.0944	1.0700	1.1710	1.1880	1.2050
140	4.3286	1.0000	4.0000	9.3286	1.0933	1.0700	1.1698	1.1870	1.2041
150	4.1868	1.0000	4.0000	9.1868	1.0919	1.0700	1.1683	1.1853	1.2023
160	4.0855	1.0000	4.0000	9.0855	1.0909	1.0700	1.1673	1.1844	1.2015
170	4.0052	1.0000	4.0000	9.0052	1.0901	1.0700	1.1664	1.1834	1.2004
180	3.9482	1.0000	4.0000	8.9482	1.0895	1.0700	1.1658	1.1827	1.1996
190	4.1809	1.0000	3.5000	8.6809	1.0868	1.0700	1.1629	1.1807	1.1985
200	4.1572	1.0000	3.5000	8.6572	1.0866	1.0700	1.1627	1.1804	1.1982
210	4.0541	1.0000	3.5000	8.5541	1.0855	1.0700	1.1615	1.1794	1.1972
220	4.0279	1.0000	3.5000	8.5279	1.0853	1.0700	1.1613	1.1791	1.1969
230	3.9408	1.0000	3.5000	8.4408	1.0844	1.0700	1.1603	1.1780	1.1957
240	3.8617	1.0000	3.5000	8.3617	1.0836	1.0700	1.1595	1.1770	1.1946
250	3.7523	1.0000	3.5000	8.2523	1.0825	1.0700	1.1583	1.1757	1.1931
260	3.6512	1.0000	3.5000	8.1513	1.0815	1.0700	1.1572	1.1744	1.1917
270	3.5578	1.0000	3.5000	8.0578	1.0806	1.0700	1.1562	1.1733	1.1904
280	3.4710	1.0000	3.5000	7.9710	1.0797	1.0700	1.1553	1.1722	1.1892
290	3.3902	1.0000	3.5000	7.8902	1.0789	1.0700	1.1544	1.1713	1.1881
300	3.3147	1.0000	3.5000	7.8147	1.0781	1.0700	1.1536	1.1703	1.1870
350	3.2737	1.0000	3.5000	7.7737	1.0777	1.0700	1.1531	1.1698	1.1864
400	3.1486	1.0000	3.5000	7.6486	1.0765	1.0700	1.1519	1.1687	1.1855
450	3.1268	1.0000	3.5000	7.6268	1.0763	1.0700	1.1516	1.1684	1.1852
500	3.0168	1.0000	3.5000	7.5168	1.0752	1.0700	1.1505	1.1673	1.1841
700	2.7735	1.0000	3.5000	7.2735	1.0727	1.0700	1.1478	1.1641	1.1805
> 700	2.7735	1.0000	3.5000	7.2735	1.0727	1.0700	1.1478	1.1641	1.1805

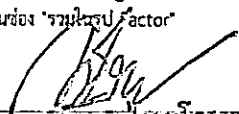
หมายเหตุ 1. กรณีค่าจ้างอยู่ระหว่างช่วงของค่าจ้างต้นท่อนที่กำหนด ให้เทียบอัตราส่วนเพื่อหาค่า Factor F หรือใช้สูตรคำนวณ
 2. ถ้าเป็นงานเงินกู้หรือจากแหล่งอื่นซึ่งไม่ต้องชำระภาษีมูลค่าเพิ่ม ให้ใช้ Factor F ในช่อง "รวมในรูป Factor"

 (นายวุฒิชัย ไทยโกษา)
 ผู้ช่วยนายช่างสำรวจ

มาตรฐานปริมาณน้ำสำหรับระบบท่อที่ใช้ในกรณีระบบท่อเปิด และท่อลอดชนิด "ท่อน้ำไทย"

STANDARD OF WATER QUALITY CRITERIA FOR OPEN CHANNELS AND PIPE CULVERTS

ขนาดท่อ (mm) (นิ้ว)	ความลึกน้ำ (mm) (นิ้ว)	ปริมาณน้ำที่ไหลผ่านท่อเปิดและท่อลอด (ลิตรต่อวินาที)			
		ความลึกน้ำ (mm)	ความลึกน้ำ (นิ้ว)	ความลึกน้ำ (mm)	ความลึกน้ำ (นิ้ว)
10 (3/8")	0.6	165	103	165	103
15 (1/2")	0.9	111	69	111	69
18 (3/4")	1.2	83	52	83	52
20 (3/4")	1.5	65	41	65	41
25 (1")	2.1	47	29	47	29
35 (1 1/4")	2.7	37	23	37	23
40 (1 1/2")	3.7	27	17	27	17
55 (2")	5.1	19	12	19	12
65 (2 1/2")	6.9	14	9	14	9
80 (3")	8.5	11	7	11	7
100 (4")	13.9	7	4	7	4
125 (5")	21.7	4	3	4	3
150 (6")	31.3	3	2	3	2
200 (8")	62.5	1	1	1	1
250 (10")	100	1	1	1	1
300 (12")	125	-	-	-	-
350 (14")	205	-	-	-	-
400 (16")	265	-	-	-	-
450 (18")	315	-	-	-	-
500 (20")	375	-	-	-	-
600 (24")	550	-	-	-	-

- หมายเหตุ : 1. เส้นค่าประมาณการ สามารถนำไปใช้ในการคำนวณหาปริมาณน้ำจากระบบท่อที่ต้องใช้
ทั้งระบบท่อประปาตามคัน ท่อระบายน้ำทิ้ง ท่อร้อยสาย และท่อเกษตร
2. กรณีใช้น้ำจากระบบท่อชนิดอื่น ปริมาณการไหลจะเพิ่มจากค่าประมาณการข้างต้น 40 - 50%
3. ควรจัดเก็บปริมาณสำรองเนื่องจากการสูญเสียจากสาเหตุต่างๆ ในหน่วยงาน สำรองเก็บประมาณ 20%

ข้อเสนอแนะ การติดตั้งโดยวิธีใช้เสาประสาทยึด

- ควรใช้ท่อ ข้อต่อ และน้ำยาประสานท่อ ของผู้ผลิตท่อเดียว เพื่อให้มั่นใจในการประกอบเกิดประสิทธิภาพสูงสุด
- ก่อนการประกอบท่อทุกครั้ง ต้องลบมุมคมปลายท่อ เพราะคมปลายท่ออาจสร้างความเสียหายกับผิวในข้อต่อ
ขณะสวมอีกประสาทยึด เป็นสาเหตุการรั่วซึมขึ้นได้ภายหลัง
- ควรใช้ผ้าทำความสะอาดผิวท่อบริเวณที่ใช้ข้อต่อ และผิวในของข้อต่อให้สะอาด หากมีคราบน้ำมันหรือไขมันติด
ให้ใช้ผ้าชุบน้ำทำความสะอาดให้ดี มิฉะนั้นน้ำยาประสานท่อที่ทาไว้จะไม่สามารถละลายผิวของท่อเกิดรอยต่อ
เป็นสาเหตุการรั่วซึมขึ้นได้ภายหลัง
- การทาน้ำยาประสานท่อมากเกินไป ไม่ช่วยให้การหลอมยึดประสาทยึดดีขึ้นแต่อย่างใด
- การขันท่อยึดประสาทยึดเข้ากับข้อต่อ ต้องขันปลายท่อสุดถึงกันข้อต่อ (Stopper) เพื่อให้การหลอมยึดประสาทยึด
สมบูรณ์ที่สุด กรณีท่อขนาดใหญ่ตั้งแต่ 4" ขึ้นไป การติดตั้งให้รัดเครื่องมือก่อนช่วย

(นายวราวุธ ไทยโกษา)
ผู้อำนวยการช่างสำรวจ

ท่อน้ำไทย



THAI PIPE

สรุปผลการประมาณราคาก่อสร้าง

ประเภท งานชลประทาน
 เจ้าของ สำนักงานเทศบาลตำบลดอนศิลา
 โครงการ ขุดสระเก็บน้ำประปาหมู่บ้าน บ้านจงเจริญ หมู่ที่ 12 ตำบลดอนศิลา อำเภอเวียงชัย จังหวัดเชียงราย
 สถานที่ก่อสร้าง บ้านจงเจริญ หมู่ที่ 12 ตำบลดอนศิลา อำเภอเวียงชัย จังหวัดเชียงราย
 หน่วยงานออกแบบแปลนและรายการ กองช่าง/สำนักงานเทศบาลตำบลดอนศิลา
 ประมาณราคาตามแบบ ปร.4 จำนวน 1 แผ่น
 ประมาณราคาเมื่อ วันที่ 12 มีนาคม 2563

ลำดับที่	รายการ	ค่าวัสดุและค่าแรงงาน รวมเป็นเงิน (บาท)	FACTOR-F	คาก่อสร้างทั้งหมด รวมเป็นเงิน (บาท)	หมายเหตุ
1	ประเภทไม่พิจารณาปรับราคา				
2	ประเภทงานอาคาร				
3	ประเภทงานทาง				
4	ประเภทงานชลประทาน	199,900.61	1.3563	271,125.20	
5	ประเภทงานสะพานและท่อเหลี่ยม				
	เงื่อนไข				
	เงินล่วงหน้าจ่าย.....0.....%				
	เงินประกันผลงานหัก.....0.....%				
	ดอกเบี้ยเงินกู้.....6.....%				
	ภาษีมูลค่าเพิ่ม.....7.....%				
6	ป้ายประชาสัมพันธ์โครงการจำนวน 1 ป้าย				
สรุป	รวมคาก่อสร้างเป็นเงิน			271,125.20	
	ขอเบิกจ่ายเพียง			271,100.00	
	ตัวอักษร	(สองแสนเจ็ดหมื่นหนึ่งพันหนึ่งร้อยบาทถ้วน)			

(ลงชื่อ).....ผู้ประมาณราคา

(นายวุฒ พล ไทยโกษา)

ผู้ช่วยนายช่างสำรวจ

(ลงชื่อ).....ตรวจ

(นายประมุข ขรวงศ์)

ผู้อำนวยการกองช่าง

เห็นชอบ

(ลงชื่อ).....

(นายทวีศักดิ์ นาทอง)

ปลัดเทศบาลตำบลดอนศิลา

อนุมัติ

(ลงชื่อ).....

(นายทวีศักดิ์ นาทอง)

ปลัดเทศบาล ปฏิบัติหน้าที่

นายกเทศมนตรีตำบลดอนศิลา

บัญชีแสดงปริมาณวัสดุและแรงงาน

แบบ ปร.4

หน้าที่ 1/1

ส่วนราชการ สำนักงานเทศบาลตำบลดอนศิลา
 โครงการ ขุดสระเก็บน้ำประปาหมู่บ้าน บ้านจงเจริญ หมู่ที่ 12 ตำบลดอนศิลา อำเภอเวียงชัย จังหวัดเชียงราย
 สถานที่ก่อสร้าง บ้านจงเจริญ หมู่ที่ 12 ตำบลดอนศิลา อำเภอเวียงชัย จังหวัดเชียงราย
 ปริมาณงาน ปริมาตรดินขุดไม่น้อยกว่า 2,196.56 ลูกบาศก์เมตร ความลึก 1.00 เมตร (บ่อที่ 1)
 ปริมาตรดินขุดไม่น้อยกว่า 1,416.28 ลูกบาศก์เมตร ความลึก 2.00 เมตร (บ่อที่ 2)

ประมาณราคาเมื่อ วันที่ 12 มีนาคม 2563
 ราคาน้ำมันดีเซล ที่ อ.เมืองเชียงราย 24.49 บาท/ลิตร ใช้ราคาน้ำมันเฉลี่ยลิตรละ 24.00-24.99 บาท/ลิตร
 ตามแบบสำนักงานเทศบาลตำบลดอนศิลา

ที่	รายการ	จำนวน	หน่วย	ค่าวัสดุ		ค่าแรงงาน		รวมเป็นเงิน	หมายเหตุ
				ราคา/หน่วย	เป็นเงิน	ราคา/หน่วย	เป็นเงิน		
1	งานขุดดินยาก บ่อที่ 1								
1.1	คาดินและคาดัก	2,196.56	ลบ.ม.						
1.2	งานขนย้ายดิน ระยะทาง 2 กิโลเมตร	2,196.56	ลบ.ม.			39.81	87,445.05	87,445.05	
1.3	คาสูบน้ำระหว่างขุด	1,226.56	ลบ.ม.			13.35	29,324.08	29,324.08	
2	งานขุดดินยาก บ่อที่ 2								
2.1	คาดินและคาดัก	1,416.28	ลบ.ม.						
2.2	งานขนย้ายดิน ระยะทาง 2 กิโลเมตร	1,416.28	ลบ.ม.			39.81	56,382.11	56,382.11	
2.3	คาสูบน้ำระหว่างขุด	907.78	ลบ.ม.			13.35	18,907.34	18,907.34	
3	งานวางท่อทอ ค.ส.ล.								
3.1	ท่อ ค.ส.ล. ขนาด 0.80 x 0.40 เมตร	12.00	ทอน			0.63	571.90	571.90	
	รวมเป็นเงิน			300.45	3,605.40	241.00	2,892.00	6,497.40	
	ยอดยกไป				3,605.40		196,295.21	199,900.61	
					3,605.40		196,295.21	199,900.61	

(ลงชื่อ).....  ผู้ประมาณราคา
 (นายวสุพล ไทยโกษา)
 ผู้ช่วยนายช่างสำรวจ

(ลงชื่อ).....  ตรวจสอบ
 (นายประมุข ขรวงศ์)
 ผู้อำนวยการกองช่าง



เทศบาลตำบลคอนศิลา
อำเภอเวียงชัย จังหวัดเชียงราย

โครงการขุดสระน้ำประปาหมู่บ้าน
บ้านจงเจริญ หมู่ที่ 12
ตำบลคอนศิลา อำเภอเวียงชัย
จังหวัดเชียงราย

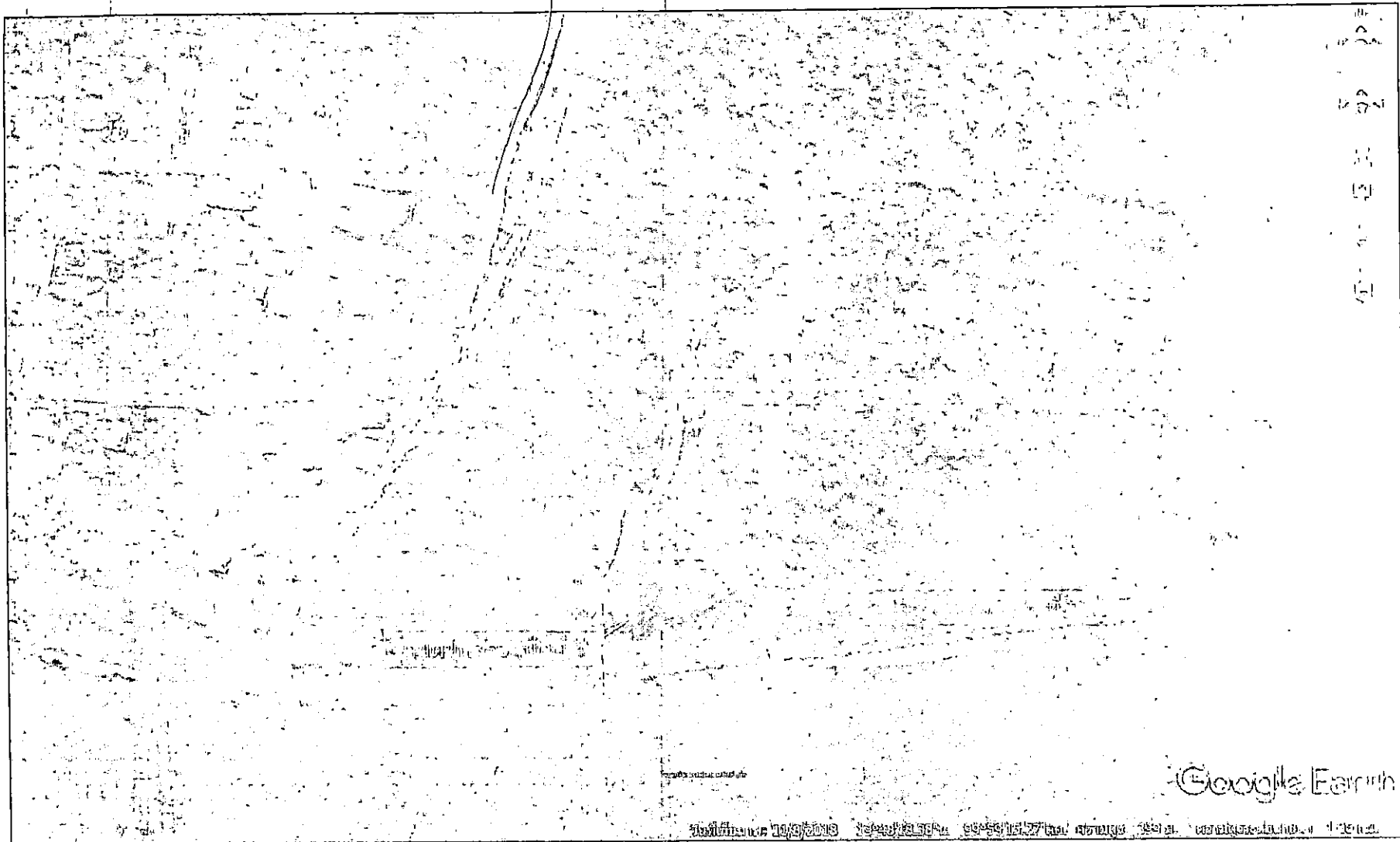

๓- ๖๖
 ๖๖
 ๖๖
 ๖๖

-แผนที่พอสั่งเขป



กรมการเกษตรและสหกรณ์
 อำเภอเวียงชัย จังหวัดเชียงราย

โครงการชุดตรวจน้ำประปาหมู่บ้าน
 บ้านนาอเวียงชัย หมู่ที่ ๖
 ต.ดอนศิลา อ.เวียงชัย จ.เชียงราย

แบบร่าง
 -แผนที่พอสั่งเขป

สำรวจออกแบบโดย นายวิชาญ นพวงวา

[Signature]
 นายวุฒพล ไทยโกษา
 ตำแหน่ง นายวิชาญ นพวงวา

[Signature]
 นายวุฒพล ไทยโกษา
 ตำแหน่ง นายวิชาญ นพวงวา

[Signature]
 นายประมุข ขววงค์
 ตำแหน่ง นายวิชาญ นพวงวา

[Signature]
 นายวิชาญ นพวงวา
 ตำแหน่ง นายวิชาญ นพวงวา

[Signature]
 นายทวีศักดิ์ นาทอง
 ตำแหน่ง นายวิชาญ นพวงวา

นายทวีศักดิ์ นาทอง
 ปลัดเทศบาล ปฏิบัติหน้าที่
 นายก อบต.เวียงชัย ต.เวียงชัย อ.เวียงชัย จ.เชียงราย

ร/ก/ป	เลขที่แบบ
13/03/63	A
	A

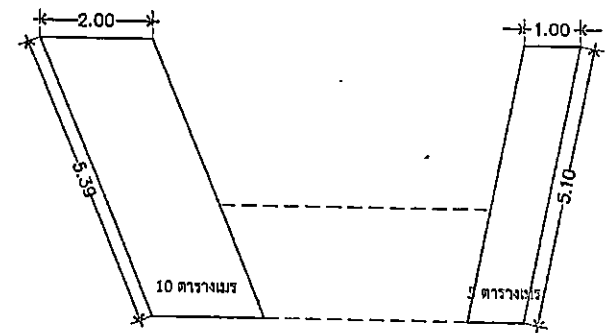
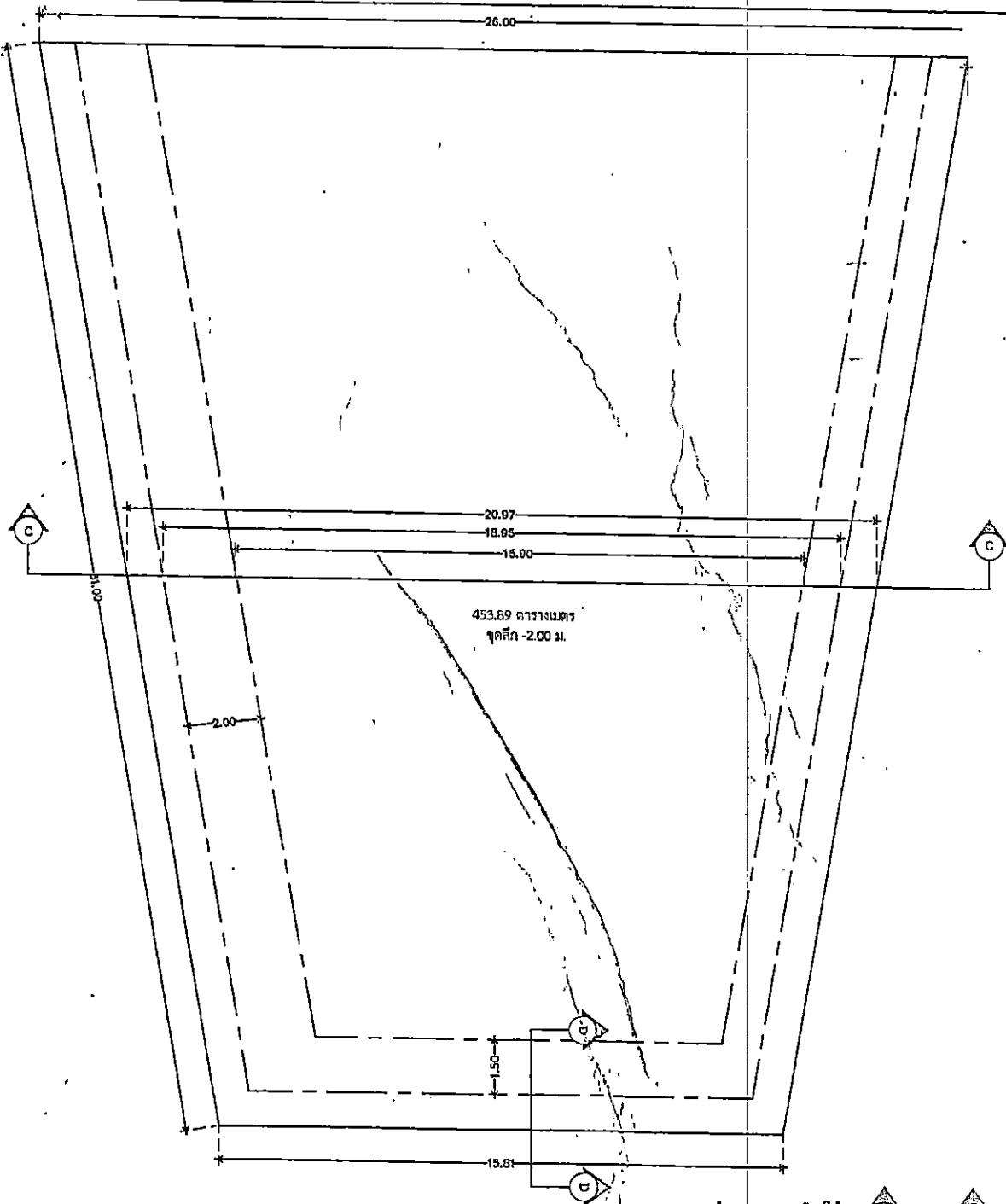

รูปตัด C - C
SCALE N. T. S.

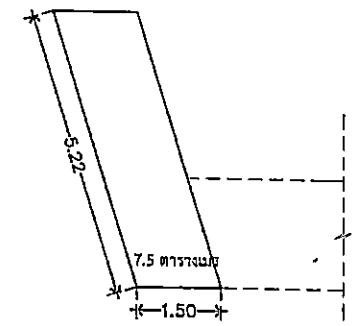

รูปตัด D - D
SCALE N. T. S.

แปลนรูปตัด C - C และ D - D
SCALE N. T. S.



เทศบาลตำบลคอนศิลา
อำเภอเวียงชัย จังหวัดเชียงราย

โครงการขุดสระเก็บน้ำประปาหมู่บ้าน
บ้านจางเจ๊ก หมู่ที่ 12
ต.คอนศิลา อ.เวียงชัย จ.เชียงราย

แบบแสดง

แปลนรูปตัด C - C และ D - D ปรจที่ 1

สำรวจ/ออกแบบ | ผู้ช่วยนายกฯจางเจ๊ก

(Signature)

นายสุพล ไทยโกษา

เขียนแบบ | ผู้ช่วยนายกฯจางเจ๊ก

(Signature)

นายสุพล ไทยโกษา

ตรวจ | หัวหน้ากองช่าง

(Signature)

นายประมุข ขวรงค์

วิศวกร

เห็นชอบ | ปลัดเทศบาลตำบลคอนศิลา

(Signature)

นายทวีศักดิ์ นาทอง

อนุมัติ | นายกเทศมนตรีตำบลคอนศิลา

(Signature)

นายทวีศักดิ์ นาทอง
ปลัดเทศบาล ปฏิบัติหน้าที่
นายกเทศมนตรีตำบลคอนศิลา

ว/ด/ป | เลขที่แบบ

13/03/63 | B2/B2

| B2



เทศบาลตำบลดอนศิลา
อำเภอเวียงชัย จังหวัดเชียงราย

โครงการขุดสระน้ำประปาหมู่บ้าน
บ้านจงเจริญ หมู่ที่ 12
ต.ดอนศิลา อ.เวียงชัย จ.เชียงราย

แบบแสดง

รูปตัด C - C และ D - D บดที่ 1

เจ้าของออกแบบ | ผู้ช่วยนายช่างสำรวจ

(Signature)

นายวสุพล ไทยโกษา

เขียนแบบ | ผู้ช่วยนายช่างสำรวจ

(Signature)

นายวสุพล ไทยโกษา

ตรวจ | ผู้อำนวยการกองช่าง

(Signature)

นายประมุข ขรวงศ์

วิศวกร

เขียนขอบ | ปลัดเทศบาลตำบลดอนศิลา

(Signature)

นายทวีศักดิ์ นาทอง

อนุมัติ | นายกเทศมนตรีตำบลดอนศิลา

(Signature)

นายทวีศักดิ์ นาทอง
ปลัดเทศบาล ปฏิบัติหน้าที่
นายกเทศมนตรีตำบลดอนศิลา

จ/ก/ป | เลขที่แบบ

13/03/63 | B1/B2

B2

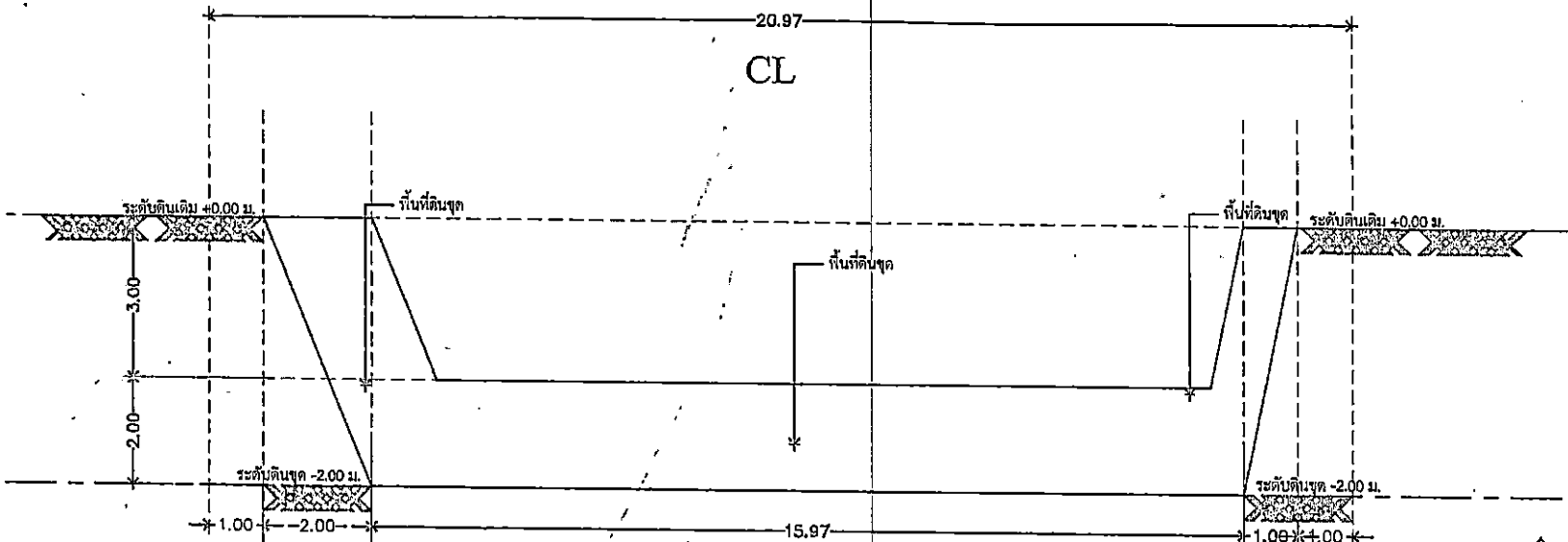

รูปตัด C - C
SCALE 1 : 100

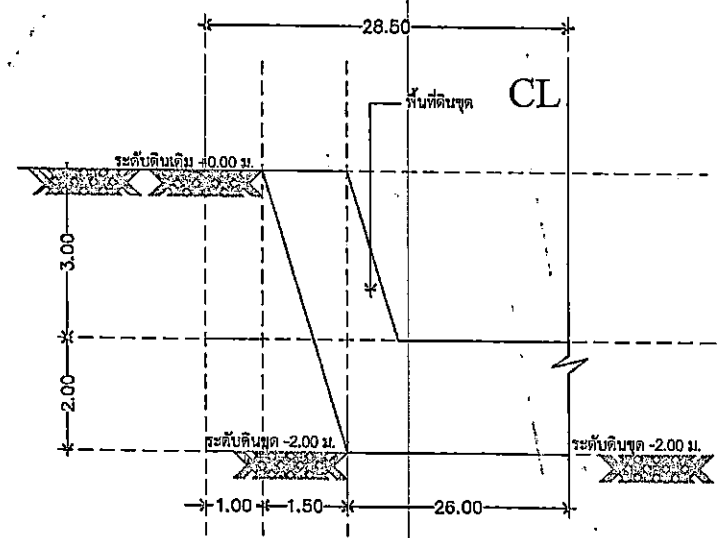

รูปตัด D - D
SCALE N.T.S.

ขุดสระน้ำประปาหมู่บ้าน บ้านจงเจริญ หมู่ที่ 12 ตำบลดอนศิลา อำเภอเวียงชัย จังหวัดเชียงราย

ความลึก 2.00 เมตร ปริมาตรดินขุดไม่น้อยกว่า 2,196.56 ลูกบาศก์เมตร พร้อมตกแต่งคันดิน

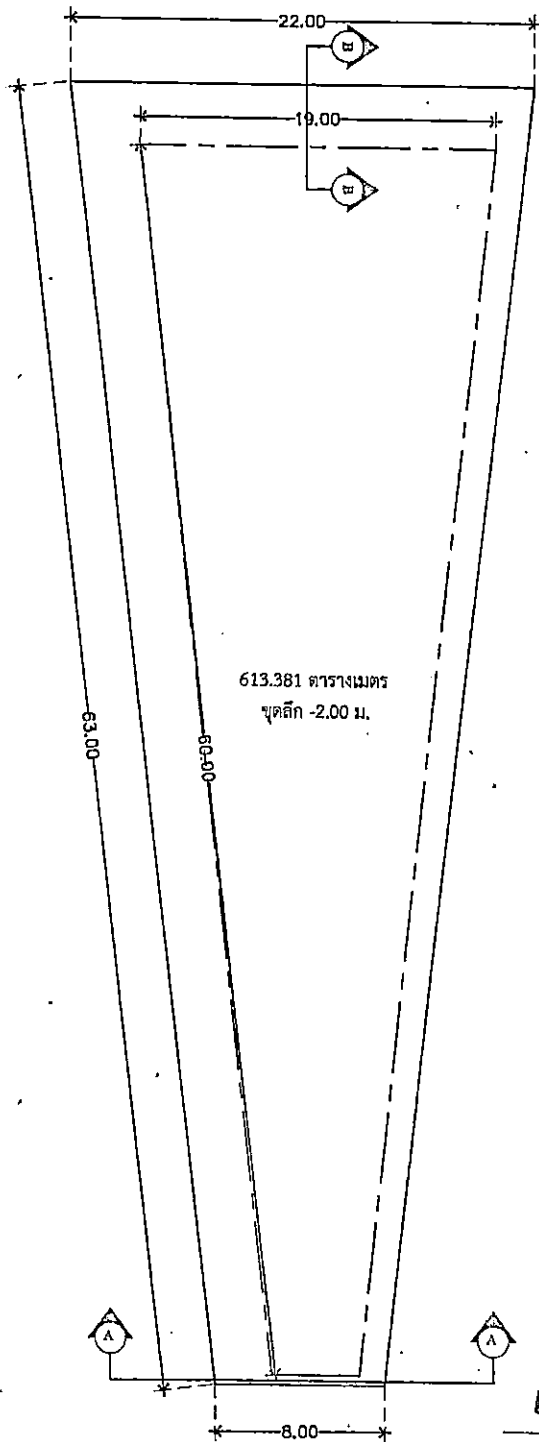

แปลนรูปตัด A - A และ B - B
SCALE N.T.S.

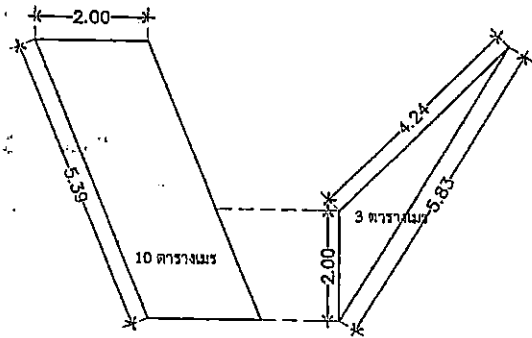

รูปตัด A - A
SCALE 1 : 100

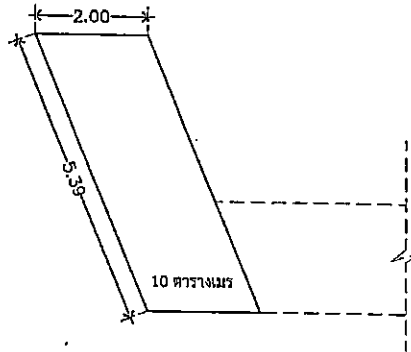

รูปตัด B - B
SCALE N.T.S.



เทศบาลตำบลคอนทิดา
อำเภอเวียงชัย จังหวัดเชียงราย

โครงการชุดกระน้ำประปาหมู่บ้าน
บ้านจางเจ็ก หมู่ที่ 12
ต.คอนทิดา อ.เวียงชัย จ.เชียงราย

แบบแปลน

แปลนรูปตัด A - A และ B - B ปอที่ 2

สำรวจออกแบบ | ผู้ช่วยนายช่างสำรวจ

(Signature)

นายสุพล ไทยโกษา

ผู้ช่วยนายช่างสำรวจ

(Signature)

นายสุพล ไทยโกษา

ผู้อำนวยการกองช่าง

(Signature)

นายประมุข ขวรงค์

วิศวกร

เป็นรอง | ปลัดเทศบาลตำบลคอนทิดา

(Signature)

นายทวีศักดิ์ นาทอง

อนุมัติ | นายกเทศมนตรีตำบลคอนทิดา

(Signature)

นายทวีศักดิ์ นาทอง
ปลัดเทศบาล ปฏิบัติหน้าที่
นายกเทศมนตรีตำบลคอนทิดา

ว/ค/ป

เลขที่แบบ

13/ 03 / 63

A2/A2

A2



เทศบาลตำบลดอนศิลา
อำเภอเวียงชัย จังหวัดเชียงราย

โครงการขุดสระน้ำประปาหมู่บ้าน
บ้านจงเจริญ หมู่ที่ 12
ต.ดอนศิลา อ.เวียงชัย จ.เชียงราย

แบบแสดง

รูปตัด A-A และ B-B ปลูกที่ 2

สำรวจออกแบบ ผู้ช่วยนายช่างสำรวจ

[Signature]

นายวุฒพล ไทยโกษา
(เขียนแบบ) ผู้ช่วยนายช่างสำรวจ

[Signature]

นายวุฒพล ไทยโกษา
ตรวจ | หัวหน้าช่างสำรวจ

[Signature]

นายประมุข ขววงศ์
วิศวกร

วันที่

แผ่นจบ | ปลัดเทศบาลตำบลดอนศิลา

[Signature]

นายทวีศักดิ์ นาทอง

อนุมัติ | นายกเทศมนตรีตำบลดอนศิลา

[Signature]

นายทวีศักดิ์ นาทอง
ปลัดเทศบาล ปฏิบัติหน้าที่
นายกเทศมนตรีตำบลดอนศิลา

ว/ด/ป | เลขที่แบบ

13/03/63 | A1/A2

A2

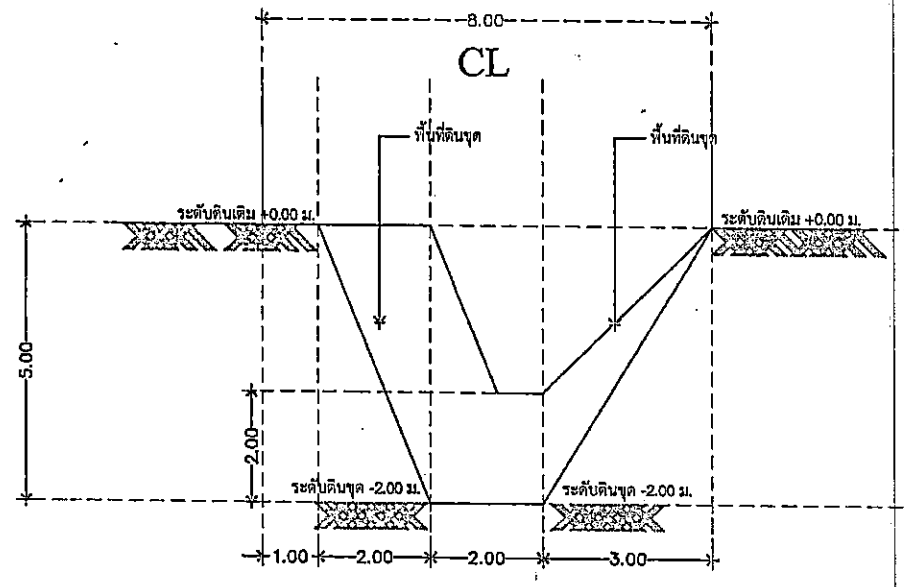

รูปตัด A - A
SCALE 1 : 100

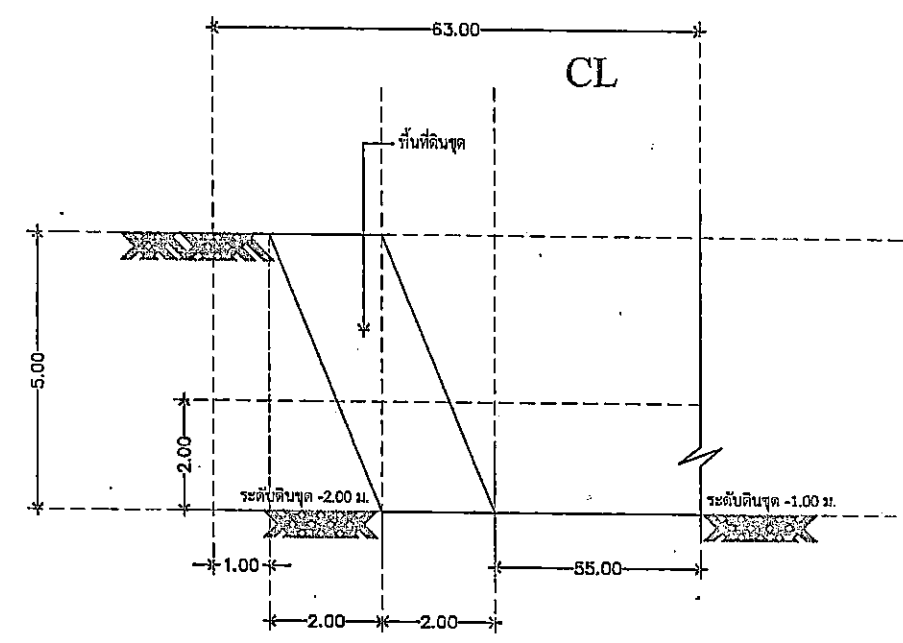

รูปตัด B - B
SCALE N. T. S.

ขุดสระน้ำประปาหมู่บ้าน บ้านจงเจริญ หมู่ที่ 12 ตำบลดอนศิลา อำเภอเวียงชัย จังหวัดเชียงราย
ความลึก 2.00 เมตร ปริมาตรดินขุดไม่น้อยกว่า 1,416.28 ลูกบาศก์เมตร พร้อมตกแต่งคันดิน



แบบ มาตรฐานใช้ในงานก่อสร้าง

แบบป้ายประชาสัมพันธ์โครงการก่อสร้าง

เทศบาลนครเชียงราย อำเภอเมือง จังหวัดเชียงราย

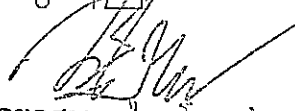

(นายสุพล ไทยโกษา)
ผู้ช่วยนายกฯ ส.ร.จ.

แบบเลขที่ E,002 /2562

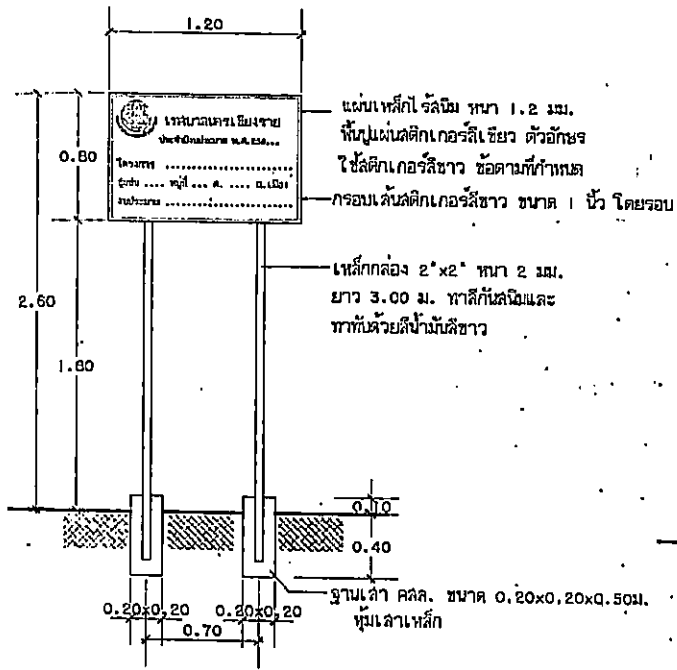
ฝ่ายแบบแผนและก่อสร้าง กองช่าง เทศบาลนครเชียงราย

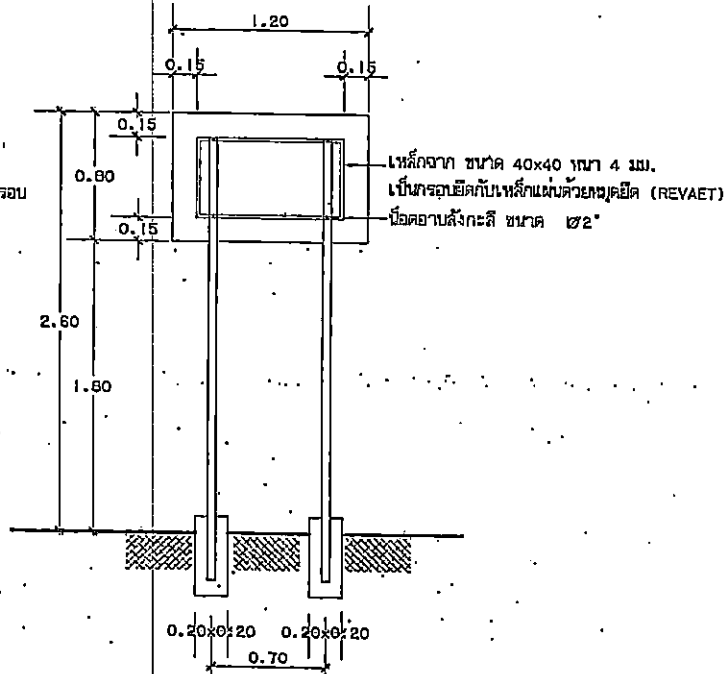

รูปด้านหน้า



รูปด้านหลัง

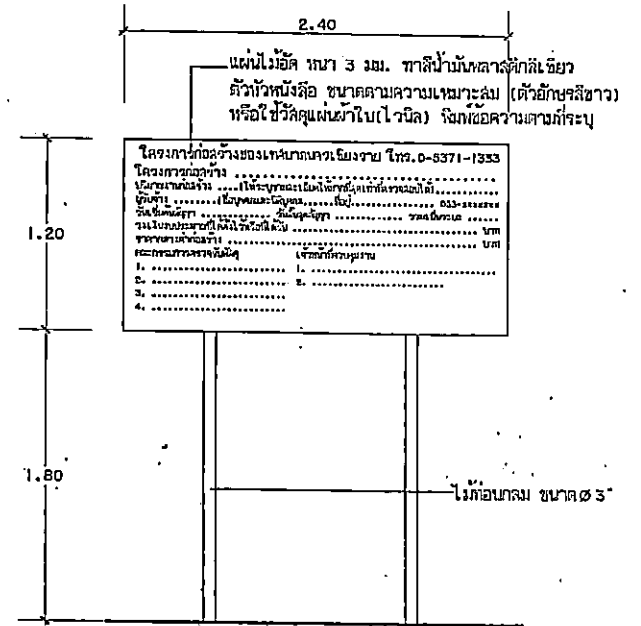

แบบป้ายประชาสัมพันธ์ระหว่างการก่อสร้าง

- พื้นจะตัวอักษรข้อความให้ใช้สีดึกเกอร์ 3M หรือเทียบเท่า
- คราดลัญลักษณ์ (โลโก้) สีดึกเกอร์ เทศบาลนครเชียงใหม่ ขนาด ไม่น้อยกว่า ๘๘"

แบบป้ายประชาสัมพันธ์โครงการก่อสร้าง แบบถาวร (ภายหลังการก่อสร้างแล้วเสร็จ)

แบบป้ายประชาสัมพันธ์โครงการก่อสร้าง

ตำแหน่งที่ติดตั้ง
(นายวุฒิชัย ไทยโกษา)
ผู้ช่วยนายกช่างสำรวจ

แบบเลขที่ E 002 /2562



เทศบาลนคร เชียงราย แบบ มาตรฐานใช้ในงานก่อสร้าง ของเทศบาลนครเชียงใหม่ อำเภอเมือง เชียงราย จังหวัด เชียงราย	เขียนแบบ	ตรวจ	ตรวจ	เห็นชอบ	แผ่นที่
	ป้ายประชาสัมพันธ์	นายรัตนชัย สัทธมดี	นายประสงค์ พันทรทอง	นายวุฒิชัย วรพรเทพ	
	ทน. ฝ่ายแบบแผนและก่อสร้าง	วิศวกรโยธา	ทน. ฝ่ายแบบแผนและก่อสร้าง	ปลัดเทศบาล	
	คำนวณ-ออกแบบ	ตรวจ	ตรวจ	อนุมัติ	
	นาย วิทยาภจ ใจกลา	นาย เอกสิทธิ์ ชินจิตกุลดาว	นาย อนันต์ ไกลทอง	นายวินัย จงสุทธานามณี	
วิศวกรโยธา	ทน. งานวิศวกรรม	รองปลัดเทศบาล จอ. ผู้อำนวยการกองช่าง	นายกเทศมนตรี		

ตาราง Factor F งานก่อสร้างชลประทาน

เงินล่วงหน้าจ่าย 0 % ดอกเบี้ยเงินกู้ 6 % ต่อปี
 เงินประกันผลงานหัก 0 % ค่าภาษีมูลค่าเพิ่ม(VAT) 7 %

ลำดับ	ค่าจ้าง (บาท)	ค่าใช้จ่ายในการดำเนินงานก่อสร้าง %				รวม ในรูป Factor	ภาษีมูลค่าเพิ่ม VAT	Factor F	Factor F	
		ค่า จำนวนการ	ค่า ดอกเบี้ย	ค่า กำไร	ค่า ใช้จ่าย				ผนวก 1	ผนวก 2
<	5	18.4963	1.0000	5.5000	24.9963	1.2500	1.0700	1.3375	1.3563	1.3752
	10	15.3370	1.0000	5.5000	21.8370	1.2184	1.0700	1.3037	1.3247	1.3457
	20	11.3963	1.0000	5.5000	17.8963	1.1790	1.0700	1.2615	1.2818	1.3022
	30	10.0513	1.0000	5.5000	16.5513	1.1655	1.0700	1.2471	1.2679	1.2887
	40	9.1041	1.0000	5.0000	15.1041	1.1510	1.0700	1.2316	1.2522	1.2728
	50	8.5496	1.0000	5.0000	14.5496	1.1455	1.0700	1.2257	1.2464	1.2670
	60	7.9184	1.0000	5.0000	13.9184	1.1392	1.0700	1.2189	1.2389	1.2590
	70	7.4369	1.0000	4.5000	12.9369	1.1294	1.0700	1.2084	1.2285	1.2485
	80	7.0499	1.0000	4.5000	12.5499	1.1255	1.0700	1.2043	1.2244	1.2445
	90	6.7304	1.0000	4.5000	12.2304	1.1223	1.0700	1.2009	1.2211	1.2412
	100	6.4509	1.0000	4.5000	11.9509	1.1195	1.0700	1.1979	1.2177	1.2375
	110	6.2204	1.0000	4.0000	11.2204	1.1122	1.0700	1.1901	1.2100	1.2300
	120	6.0100	1.0000	4.0000	11.0100	1.1101	1.0700	1.1878	1.2075	1.2272
	130	5.8345	1.0000	4.0000	10.8345	1.1083	1.0700	1.1859	1.2058	1.2256
	140	5.6687	1.0000	4.0000	10.6687	1.1067	1.0700	1.1842	1.2038	1.2234
	150	5.5195	1.0000	4.0000	10.5195	1.1052	1.0700	1.1826	1.2020	1.2214
	160	5.3949	1.0000	4.0000	10.3949	1.1039	1.0700	1.1812	1.2008	1.2204
	170	5.2718	1.0000	4.0000	10.2718	1.1027	1.0700	1.1799	1.1993	1.2187
	180	5.1694	1.0000	4.0000	10.1694	1.1017	1.0700	1.1788	1.1984	1.2180
	190	5.0759	1.0000	3.5000	9.5759	1.0958	1.0700	1.1725	1.1923	1.2121
	200	4.9799	1.0000	3.5000	9.4799	1.0948	1.0700	1.1714	1.1911	1.2107
	210	4.8907	1.0000	3.5000	9.3907	1.0939	1.0700	1.1705	1.1900	1.2095
	220	4.8180	1.0000	3.5000	9.3180	1.0932	1.0700	1.1697	1.1894	1.2091
	230	4.7403	1.0000	3.5000	9.2403	1.0924	1.0700	1.1689	1.1884	1.2080
	240	4.6779	1.0000	3.5000	9.1779	1.0918	1.0700	1.1682	1.1880	1.2077
	250	4.6094	1.0000	3.5000	9.1094	1.0911	1.0700	1.1675	1.1871	1.2067
	260	4.5449	1.0000	3.5000	9.0449	1.0904	1.0700	1.1668	1.1863	1.2058
	270	4.4944	1.0000	3.5000	8.9944	1.0899	1.0700	1.1662	1.1860	1.2057
	280	4.4367	1.0000	3.5000	8.9367	1.0894	1.0700	1.1656	1.1852	1.2048
	290	4.3820	1.0000	3.5000	8.8820	1.0888	1.0700	1.1650	1.1845	1.2041
	300	4.3300	1.0000	3.5000	8.8300	1.0883	1.0700	1.1645	1.1839	1.2033
	350	4.1249	1.0000	3.5000	8.6249	1.0862	1.0700	1.1623	1.1818	1.2014
	400	3.9528	1.0000	3.5000	8.4528	1.0845	1.0700	1.1604	1.1799	1.1993
	450	3.8116	1.0000	3.5000	8.3116	1.0831	1.0700	1.1588	1.1783	1.1977
	500	3.6936	1.0000	3.5000	8.1936	1.0819	1.0700	1.1577	1.1770	1.1964
	600	3.5070	1.0000	3.5000	8.0070	1.0801	1.0700	1.1557	1.1750	1.1944
	700	3.3557	1.0000	3.5000	7.8557	1.0786	1.0700	1.1541	1.1732	1.1924
	800	3.2354	1.0000	3.5000	7.7354	1.0774	1.0700	1.1528	1.1718	1.1909
	900	3.1478	1.0000	3.5000	7.6478	1.0765	1.0700	1.1518	1.1708	1.1902
	1000	3.0766	1.0000	3.5000	7.5766	1.0758	1.0700	1.1511	1.1704	1.1897
>	1000	3.0766	1.0000	3.5000	7.5766	1.0758	1.0700	1.1511	1.1704	1.1897

หมายเหตุ 1 กรณีค่าจ้างอยู่ระหว่างช่วงของค่าจ้างต้นทุนที่กำหนด ให้เทียบอัตราส่วนเพื่อหาค่า FACTOR F
 2 ช่องรวมในรูป Factor เป็น Factor F ของงานเงินกู้

ราคาขายปลีกภูมิภาค 12 มี.ค. 2563

(หน่วยแสดงเป็น บาท/ลิตร ยกเว้น NGV เป็น บาท/กก.)

ราคาขายปลีกขายปลีก ทั่วไทย และปริมณฑล

การเชื่อมโยงราคาปามีน

อำเภอ	* ราคาที่ไปรวมภาษีปรองทองที่ (ถ้ามี)							
	แก๊ส	Diesel	B10	B20	เบนซิน	NGV (กก)	NGV (ลิ)	
เมืองเขียงราย	28.34	24.49	21.49	20.99	31.16	23.75	23.48	20.
เวียงชัย	28.38	24.53	21.53	21.03	31.20	23.79	23.52	20.
เขียงทอง	28.52	24.67	21.67	21.17	31.34	23.93	23.66	20.
เทิง	28.39	24.54	21.54	21.04	31.21	23.80	23.53	20.
พาน	28.31	24.46	21.46	20.96	31.13	23.72	23.45	20.
ป่าแดด	28.30	24.45	21.45	20.95	31.12	23.71	23.44	20.
แม่จัน	28.40	24.55	21.55	21.05	31.22	23.81	23.54	20.
เขียงแสน	28.48	24.63	21.63	21.13	31.30	23.89	23.62	20.
แม่สาย	28.43	24.58	21.58	21.08	31.25	23.84	23.57	20.
แม่สรวย	28.34	24.49	21.49	20.99	31.16	23.75	23.48	20.
เวียงป่าเป้า	28.33	24.48	21.48	20.98	31.15	23.74	23.47	20.
พญาเม็งราย	28.41	24.56	21.56	21.06	31.23	23.82	23.55	20.
เวียงแก่น	28.55	24.70	21.70	21.20	31.37	23.96	23.69	20.
ขุนตาล	28.41	24.56	21.56	21.06	31.23	23.82	23.55	20.
แม่ฟ้าหลวง	28.40	24.55	21.55	21.05	31.22	23.81	23.54	20.
แม่ลาว	28.32	24.47	21.47	20.97	31.14	23.73	23.46	20.
ดอยหลวง	28.41	24.56	21.56	21.06	31.23	23.82	23.55	20.
เวียงเขียงรุ่ง	28.34	24.49	21.49	20.99	31.16	23.75	23.48	20.

สำเนาถูกต้อง

(นายวุฒ พล ไทยโกษา)
ผู้ช่วยนายช่างสำรวจ

โครงการ ขุดสระเก็บน้ำประปาหมู่บ้าน บ้านจงเจริญ หมู่ที่ 12 ตำบลอนศิลา

หมายเหตุ - ค่าท่อ ใช้ราคาตามข้อกำหนดเกี่ยวกับราคาและแหล่งวัสดุก่อสร้าง

ในส่วนของแนวทาง วิธีปฏิบัติ

และรายละเอียดประกอบการคำนวณราคากลางงานก่อสร้าง

- ค่าขนส่งท่อ คิดจากการขนโดยรถบรรทุก 10 ล้อ เที่ยวละ 13 คัน

- ค่าขนส่งขึ้น - ลงท่อ คิดเที่ยวละ 300 บาท

- ค่าขนส่ง.....กม = (.....x13)+300 =.....(1).....บาท/เที่ยว

ค่าขนส่งเฉลี่ย =(1)...../จำนวนท่อที่ขน 1 เที่ยว =.....บาท/ท่อน

ประมาณราคาเมื่อวันที่ 16-มี.ค.-63

ขนาดท่อ เมตร	จำนวนท่อ/เที่ยว ท่อน	ค่าวาง เรียง และยาแนว (บาท/ท่อน)
Ø 0.2	60	64
Ø 0.3	48	96
Ø 0.4	32	128
Ø 0.5	28	158
Ø 0.6	24	188
Ø 0.8	12	241
Ø 1.00	10	290
Ø 1.20	8	344
Ø 1.50	5	421

รายการคำนวณ

- ขนาดท่อ เส้นผ่านศูนย์กลาง Ø 0.80 ม.

- ค่าขนส่ง..30..กม = (97.34 x13)+300 = 1,565.42 บาท/เที่ยว(1)

-ค่าขนส่งเฉลี่ย= 1,565.42 / 12 = 130.45 บาท/ท่อน

ราคาท่อ เส้นผ่านศูนย์กลาง 0.80 เมตร .ชั้น 3 รา 170.00 บาท / ท่อน ราคาท่อ+ขนส่งท่อ

300.45 บาท / ท่อน

อัตราราคางานดิน
งานก่อสร้างชลประทาน

ราคาน้ำมันโซล่าที่ อ.เมือง 24.00 - 24.99 บาท/ลิตร

ลำดับ ที่	ลักษณะงาน	หน่วย	ค่าใช้จ่าย (บาท/หน่วย)	ค่าเสื่อมราคา (บาท/หน่วย)		อัตราราคา (บาท/หน่วย)	
				ปกติ	ฝนตกชุก	ปกติ	ฝนตกชุก
1	งานถางป่า						
	ค่าถากถาง	ตร.ม.	1.06	0.16	0.20	1.22	1.26
	ค่าถากถางและล้มต้นไม้	ตร.ม.	2.12	0.33	0.41	2.45	2.53
2	งานลูกรังบดอัดแน่น วัสดุคัดเลือก						
	ค่าขุด	ลบ.ม. หลวม	16.17	2.97	3.71	19.14	19.88
	ค่าบดอัด	ลบ.ม. แน่น	39.18	12.96	16.20	52.14	55.38
3	งานพื้นทาง (หินคลุก)						
	ค่าบดอัด	ลบ.ม. แน่น	57.27	25.71	32.14	82.98	89.41
	ค่าผสมคลุกเคล้า (BLEND)	ลบ.ม. แน่น	19.92	4.20	5.25	24.12	25.17
4	ค่าขุดเปิดหน้าดิน	ลบ.ม. ปกติ	14.17	3.02	3.78	17.19	17.95
5	ค่าขุดดินด้วยเครื่องจักร	ลบ.ม. ปกติ	14.55	2.67	3.34	17.22	17.89
6	ค่าตักดิน	ลบ.ม. หลวม	6.77	1.70	2.13	8.47	8.90
7	งานดินขุดยาก						
	ค่าขุด	ลบ.ม. ปกติ	27.07	3.34	4.18	30.41	31.25
	ค่าดินและตัก	ลบ.ม. หลวม	33.33	5.18	6.48	38.51	39.81
8	งานขุดลอก						
	ค่าขุดลอกด้วยรถขุด	ลบ.ม. ปกติ	22.30	4.08	4.08	26.38	26.38
	ค่าขุดลอกด้วยเรือขุด	ลบ.ม. ปกติ	47.27	21.60	21.60	68.87	68.87
9	ค่ากำจัดวัชพืชด้วยเรือ	ตัน	43.57	12.46	12.46	56.03	56.03
10	งานระเบิดหิน						
	ค่าระเบิดหิน	ลบ.ม. ปกติ		ใช้อัตราราคางานระเบิดหินของงานปรับปรุงฐานรากฯ			
	ค่าดินและตัก	ลบ.ม. หลวม	31.96	5.75	7.19	37.71	39.15
11	งานบดอัดแน่นด้วยเครื่องจักร (งานทั่วไป)						
	ค่าบดอัดแน่นด้วยเครื่องจักร 85%	ลบ.ม. แน่น	29.39	10.80	13.50	40.19	42.89
	ค่าบดอัดแน่นด้วยเครื่องจักร 95%	ลบ.ม. แน่น	32.65	10.80	13.50	43.45	46.15
12	งานบดอัดแน่นด้วยเครื่องจักร (งานเขื่อน)						
	ค่าบดอัดแน่นด้วยเครื่องจักร 95%	ลบ.ม. แน่น	32.64	11.40	14.25	44.04	46.89
	ค่าบดอัดแน่นด้วยเครื่องจักร 98%	ลบ.ม. แน่น	35.90	11.40	14.25	47.30	50.15
13	ค่าสูบน้ำระหว่างก่อสร้าง	ลบ.ม. ปกติ	0.55	0.08			0.63

สำเนาถูกต้อง

(นายวุฒิชัย ไทยโอษฐ์)

ผู้ช่วยนายช่างสำรวจ

ตารางค่าขนส่งวัสดุก่อสร้าง รถบรรทุก 10 ล้อ(กรณีให้หนักรวมไม่เกิน 25 ตัน)

ภูมิภาคประเทศเป็น ที่ราบ มีวางลาดตม และการจราจรปกติ

ราคารับขึ้นซื้อเฉลี่ยโหล่ง ที่ อำเภอเมือง 24.00 - 24.99 บาท / คิว

ระยะ ขนส่ง กม.	ค่าบรรทุก บาท / คิว	ค่าบรรทุก บาท / ลบ.ม.	ระยะ ขนส่ง กม.	ค่าบรรทุก บาท / คิว	ค่าบรรทุก บาท / ลบ.ม.	ระยะ ขนส่ง กม.	ค่าบรรทุก บาท / คิว	ค่าบรรทุก บาท / ลบ.ม.
1	7.92	11.09	41	94.57	132.39	81	185.64	259.90
2	9.54	13.35	42	96.84	135.58	82	187.82	262.95
3	11.15	15.61	43	99.11	138.75	83	190.12	266.17
4	12.77	17.87	44	101.39	141.95	84	192.43	269.41
5	14.38	20.13	45	103.66	145.12	85	194.76	272.67
6	16.00	22.39	46	105.94	148.32	86	196.97	275.76
7	17.61	24.65	47	108.21	151.49	87	199.19	278.87
8	19.46	27.25	48	110.49	154.69	88	201.55	282.17
9	21.74	30.43	49	112.75	157.85	89	203.79	285.30
10	24.01	33.62	50	115.02	161.03	90	206.03	288.45
11	26.29	36.80	51	117.31	164.24	91	208.43	291.80
12	28.56	39.99	52	119.57	167.40	92	210.69	294.97
13	30.84	43.17	53	121.85	170.59	93	212.97	298.15
14	33.11	46.36	54	124.14	173.80	94	215.25	301.35
15	35.39	49.54	55	126.40	176.96	95	217.39	304.35
16	37.67	52.73	56	128.67	180.14	96	219.69	307.56
17	39.94	55.91	57	130.96	183.34	97	222.00	310.80
18	42.21	59.10	58	133.26	186.57	98	224.32	314.05
19	44.49	62.29	59	135.52	189.73	99	226.65	317.31
20	46.77	65.48	60	137.79	192.91	100	228.82	320.35
21	49.04	68.66	61	140.08	196.11	101	231.17	323.64
22	51.32	71.85	62	142.38	199.33	102	233.36	326.70
23	53.59	75.03	63	144.62	202.47	103	235.73	330.02
24	55.87	78.22	64	146.88	205.64	104	237.93	333.10
25	58.15	81.41	65	149.15	208.82	105	240.32	336.44
26	60.42	84.59	66	151.44	212.01	106	242.53	339.54
27	62.70	87.78	67	153.74	215.23	107	244.75	342.65
28	64.98	90.97	68	155.97	218.36	108	246.97	345.76
29	67.24	94.13	69	158.29	221.61	109	249.41	349.17
30	69.53	97.34	70	160.55	224.77	110	251.65	352.31
31	71.79	100.50	71	162.82	227.94	111	253.90	355.46
32	74.08	103.71	72	165.09	231.13	112	256.15	358.61
33	76.35	106.89	73	167.38	234.34	113	258.41	361.78
34	78.63	110.09	74	169.69	237.56	114	260.68	364.96
35	80.89	113.25	75	171.91	240.67	115	262.96	368.15
36	83.18	116.45	76	174.23	243.93	116	265.25	371.34
37	85.46	119.64	77	176.47	247.06	117	267.54	374.55
38	87.74	122.83	78	178.72	250.21	118	269.84	377.77
39	90.01	126.02	79	181.09	253.52	119	272.15	381.01
40	92.28	129.19	80	183.36	256.70	120	274.46	384.25

สำนักงานกตอ
นายสุวิทย์ ไทยโองษา
ผู้ช่วยนางสาวสุวิทย์ ไทยโองษา

สรุปผลการประมาณราคาก่อสร้าง

ประเภท งานชลประทาน
 เจ้าของ เทศบาลตำบลดอนศิลา อำเภอเวียงชัย จังหวัดเชียงราย
 โครงการ ขุดลอกหนองป่าจำหวาย บ้านดอนกลาง หมู่ที่ 13 ตำบลดอนศิลา อำเภอเวียงชัย จังหวัดเชียงราย
 สถานที่ก่อสร้าง หนองป่าจำหวาย บ้านดอนกลาง หมู่ที่ 13 ตำบลดอนศิลา อำเภอเวียงชัย จังหวัดเชียงราย
 หน่วยงานออกแบบแปลนและรายการ กองช่าง/สำนักงานเทศบาลตำบลดอนศิลา
 ประมาณราคาตามแบบ ปร.4 จำนวน 1 แผ่น
 ประมาณราคาเมื่อ 12 มีนาคม 2563

ลำดับที่	รายการ	ค่าวัสดุและค่าแรงงาน รวมเป็นเงิน (บาท)	FACTOR-F	ค่าก่อสร้างทั้งหมด รวมเป็นเงิน (บาท)	หมายเหตุ
1	ประเภทไม่พิจารณาปรับราคา				
2	ประเภทงานอาคาร				
3	ประเภทงานทาง				
4	ประเภทงานชลประทาน	696,111.20	1.3563	944,135.62	
5	ประเภทงานสะพานและท่อเหลี่ยม เงื่อนไข				
	เงินล่วงหน้าจ่าย.....0....%				
	เงินประกันผลงานหัก.....0....%				
	ดอกเบี้ยเงินกู้.....6....%				
	ภาษีมูลค่าเพิ่ม.....7....%				
6	ป้ายประชาสัมพันธ์โครงการจำนวน 1 ป้าย				
สรุป	รวมค่าก่อสร้างเป็นเงิน			944,135.62	
	ขอเบิกจ่ายเพียง			944,100.00	
	ตัวอักษร (แก้วแสนสีหมื่นสี่พันหนึ่งร้อยบาทถ้วน)				

(ลงชื่อ).....ผู้ประมาณราคา

(นายบุญยริก นันติ)

ผู้ช่วยนายช่างโยธา

(ลงชื่อ).....ตรวจ

(นายประมุข ขรวงศ์)

ผู้อำนวยการกองช่าง

เห็นชอบ

(ลงชื่อ).....

(นายทวีศักดิ์ นาทอง)

ปลัดเทศบาลตำบลดอนศิลา

อนุมัติ

(ลงชื่อ).....

(นายทวีศักดิ์ นาทอง)

ปลัดเทศบาล ปฏิบัติหน้าที่
นายกเทศมนตรีตำบลดอนศิลา

ตารางรายชื่อจังหวัด
ที่กำหนดให้อยู่ในพื้นที่ฝนตกชุก
ตามตาราง Factor F งานก่อสร้างชลประทาน

จังหวัดที่มีปริมาณน้ำฝนเฉลี่ยต่อปีมากกว่า 1,600 มม.

จังหวัด	การใช้ค่า Factor F จากตาราง Factor F งานก่อสร้างชลประทาน
กรุงเทพมหานคร	ใช้ Factor F ฝนตกชุก 1
กระบี่	ใช้ Factor F ฝนตกชุก 1
จันทบุรี	ใช้ Factor F ฝนตกชุก 1
ชุมพร	ใช้ Factor F ฝนตกชุก 1
เชียงใหม่	ใช้ Factor F ฝนตกชุก 1
ตรัง	ใช้ Factor F ฝนตกชุก 1
ตราด	ใช้ Factor F ฝนตกชุก 2
นครนายก	ใช้ Factor F ฝนตกชุก 1
นครพนม	ใช้ Factor F ฝนตกชุก 2
นครศรีธรรมราช	ใช้ Factor F ฝนตกชุก 2
นราธิวาส	ใช้ Factor F ฝนตกชุก 2
บึงกาฬ	ใช้ Factor F ฝนตกชุก 2
ปราจีนบุรี	ใช้ Factor F ฝนตกชุก 1
พังงา	ใช้ Factor F ฝนตกชุก 2
พัทลุง	ใช้ Factor F ฝนตกชุก 1
ภูเก็ต	ใช้ Factor F ฝนตกชุก 1
ยะลา	ใช้ Factor F ฝนตกชุก 1
ระนอง	ใช้ Factor F ฝนตกชุก 2
สกลนคร	ใช้ Factor F ฝนตกชุก 1
สงขลา	ใช้ Factor F ฝนตกชุก 2
สตูล	ใช้ Factor F ฝนตกชุก 1
หนองคาย	ใช้ Factor F ฝนตกชุก 1

สำเนาถูกต้อง

(นายบุญยริก นันติ)
ผู้ช่วยนายช่างโยธา

ตาราง Factor F งานก่อสร้างชลประทาน

เงินล่วงหน้าจ่าย 0 % ดอกเบี้ยเงินกู้ 6 % ต่อปี
 เงินประกันผลงานหัก 0 % ค่าภาษีมูลค่าเพิ่ม(VAT) 7 %

ลำดับ	ค่างาน (ทุน)	ค่าใช้จ่ายในการดำเนินงานก่อสร้าง %				รวม ในรูป Factor	ภาษีมูลค่าเพิ่ม VAT	Factor F	Factor F	
		ค่า จำนวนรายการ	ค่า ดอกเบี้ย	ค่า ค่าโง	ค่า ค่าใช้จ่าย				ฝนชุก 1	ฝนชุก 2
<	5	18.4963	1.0000	5.5000	24.9963	1.2500	1.0700	1.3375	1.3563	1.3752
	10	15.3370	1.0000	5.5000	21.8370	1.2184	1.0700	1.3037	1.3247	1.3457
	20	11.3963	1.0000	5.5000	17.8963	1.1790	1.0700	1.2615	1.2818	1.3022
	30	10.0513	1.0000	5.5000	16.5513	1.1655	1.0700	1.2471	1.2679	1.2887
	40	9.1041	1.0000	5.0000	15.1041	1.1510	1.0700	1.2316	1.2522	1.2728
	50	8.5496	1.0000	5.0000	14.5496	1.1455	1.0700	1.2257	1.2464	1.2670
	60	7.9184	1.0000	5.0000	13.9184	1.1392	1.0700	1.2189	1.2389	1.2590
	70	7.4369	1.0000	4.5000	12.9369	1.1294	1.0700	1.2084	1.2285	1.2485
	80	7.0499	1.0000	4.5000	12.5499	1.1255	1.0700	1.2043	1.2244	1.2445
	90	6.7304	1.0000	4.5000	12.2304	1.1223	1.0700	1.2009	1.2211	1.2412
	100	6.4509	1.0000	4.5000	11.9509	1.1195	1.0700	1.1979	1.2177	1.2375
	110	6.2204	1.0000	4.0000	11.2204	1.1122	1.0700	1.1901	1.2100	1.2300
	120	6.0100	1.0000	4.0000	11.0100	1.1101	1.0700	1.1878	1.2075	1.2272
	130	5.8345	1.0000	4.0000	10.8345	1.1083	1.0700	1.1859	1.2058	1.2256
	140	5.6687	1.0000	4.0000	10.6687	1.1067	1.0700	1.1842	1.2038	1.2234
	150	5.5195	1.0000	4.0000	10.5195	1.1052	1.0700	1.1826	1.2020	1.2214
	160	5.3949	1.0000	4.0000	10.3949	1.1039	1.0700	1.1812	1.2008	1.2204
	170	5.2718	1.0000	4.0000	10.2718	1.1027	1.0700	1.1799	1.1993	1.2187
	180	5.1694	1.0000	4.0000	10.1694	1.1017	1.0700	1.1788	1.1984	1.2180
	190	5.0759	1.0000	3.5000	9.5759	1.0958	1.0700	1.1725	1.1923	1.2121
	200	4.9799	1.0000	3.5000	9.4799	1.0948	1.0700	1.1714	1.1911	1.2107
	210	4.8907	1.0000	3.5000	9.3907	1.0939	1.0700	1.1705	1.1900	1.2095
	220	4.8180	1.0000	3.5000	9.3180	1.0932	1.0700	1.1697	1.1894	1.2091
	230	4.7403	1.0000	3.5000	9.2403	1.0924	1.0700	1.1689	1.1884	1.2080
	240	4.6779	1.0000	3.5000	9.1779	1.0918	1.0700	1.1682	1.1880	1.2077
	250	4.6094	1.0000	3.5000	9.1094	1.0911	1.0700	1.1675	1.1871	1.2067
	260	4.5449	1.0000	3.5000	9.0449	1.0904	1.0700	1.1668	1.1863	1.2058
	270	4.4944	1.0000	3.5000	8.9944	1.0899	1.0700	1.1662	1.1860	1.2057
	280	4.4367	1.0000	3.5000	8.9367	1.0894	1.0700	1.1656	1.1852	1.2048
	290	4.3820	1.0000	3.5000	8.8820	1.0888	1.0700	1.1650	1.1845	1.2041
	300	4.3300	1.0000	3.5000	8.8300	1.0883	1.0700	1.1645	1.1839	1.2033
	350	4.1249	1.0000	3.5000	8.6249	1.0862	1.0700	1.1623	1.1818	1.2014
	400	3.9528	1.0000	3.5000	8.4528	1.0845	1.0700	1.1604	1.1799	1.1993
	450	3.8116	1.0000	3.5000	8.3116	1.0831	1.0700	1.1589	1.1783	1.1977
	500	3.6936	1.0000	3.5000	8.1936	1.0819	1.0700	1.1577	1.1770	1.1964
	600	3.5070	1.0000	3.5000	8.0070	1.0801	1.0700	1.1557	1.1750	1.1944
	700	3.3557	1.0000	3.5000	7.8557	1.0786	1.0700	1.1541	1.1732	1.1924
	800	3.2354	1.0000	3.5000	7.7354	1.0774	1.0700	1.1528	1.1718	1.1909
	900	3.1478	1.0000	3.5000	7.6478	1.0765	1.0700	1.1518	1.1710	1.1902
	1000	3.0766	1.0000	3.5000	7.5766	1.0758	1.0700	1.1511	1.1704	1.1897
>	1000	3.0766	1.0000	3.5000	7.5766	1.0758	1.0700	1.1511	1.1704	1.1897

หมายเหตุ 1 กรณีคำนวณอยู่ระหว่างช่วงของค่างานต้นทุนที่กำหนด ให้เทียบอัตราส่วนเพื่อหาค่า FACTOR F

2 ช่องรวมในรูป Factor เป็น Factor F ของงานเงินกู้

(นายบุญยกรก นนิต)
 ผู้ช่วยนายช่างโยธา

ราคาขายปลีกภูมิภาค 12 มี.ค. 2563

(หน่วยแสดงเป็น บาท/ลิตร ยกเว้น NGV เป็น บาท/กก.)

* ราคาที่ไม่รวมภาษีบำรุงท้องที่ (ถ้ามี)

อำเภอ		Diesel	Diesel B10	Diesel B20	เบนซิน	Gasol 95	Gasol 91	
เมืองเชียงราย	28.34	24.49	21.49	20.99	31.16	23.75	23.48	20.
เวียงชัย	28.38	24.53	21.53	21.03	31.20	23.79	23.52	20.
เวียงทอง	28.52	24.67	21.67	21.17	31.34	23.93	23.66	20.
เทิง	28.39	24.54	21.54	21.04	31.21	23.80	23.53	20.
พาน	28.31	24.46	21.46	20.96	31.13	23.72	23.45	20.
ป่าแดด	28.30	24.45	21.45	20.95	31.12	23.71	23.44	20.
แม่จัน	28.40	24.55	21.55	21.05	31.22	23.81	23.54	20.
เวียงแสน	28.48	24.63	21.63	21.13	31.30	23.89	23.62	20.
แม่สาย	28.43	24.58	21.58	21.08	31.25	23.84	23.57	20.
แม่สรวย	28.34	24.49	21.49	20.99	31.16	23.75	23.48	20.
เวียงป่าเป้า	28.33	24.48	21.48	20.98	31.15	23.74	23.47	20.
พญาเม็งราย	28.41	24.56	21.56	21.06	31.23	23.82	23.55	20.
เวียงแก่น	28.55	24.70	21.70	21.20	31.37	23.96	23.69	20.
ขุนตาล	28.41	24.56	21.56	21.06	31.23	23.82	23.55	20.
แม่ฟ้าหลวง	28.40	24.55	21.55	21.05	31.22	23.81	23.54	20.
แม่ลาว	28.32	24.47	21.47	20.97	31.14	23.73	23.46	20.
ดอยหลวง	28.41	24.56	21.56	21.06	31.23	23.82	23.55	20.
เวียงเชียงรุ้ง	28.34	24.49	21.49	20.99	31.16	23.75	23.48	20.

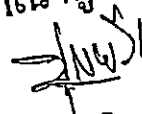
สำเนาถูกต้อง

 (นายบุญยริก นันติ)
 ผู้ช่วยนายช่างโยธา

ตารางค่าขนส่งวัสดุก่อสร้าง รอบรรทุก 10 ล้อ (กรณีใช้รถบรรทุกไม่เกิน 25 คัน)

ภูมิภาคประเทศเป็น ที่ราบ มีทางลาดยาง และการจราจรปกติ

ราคาน้ำมันเชื้อเพลิงโซล่า ที่ อำเภอเมือง 24.00 - 24.99 บาท / ลิตร

ระยะ ขนส่ง	ค่าบรรทุก	ค่าบรรทุก	ระยะ ขนส่ง	ค่าบรรทุก	ค่าบรรทุก	ระยะ ขนส่ง	ค่าบรรทุก	ค่าบรรทุก
กม.	บาท / ตัน	บาท / ลบ.ม.	กม.	บาท / ตัน	บาท / ลบ.ม.	กม.	บาท / ตัน	บาท / ลบ.ม.
1	7.92	11.09	41	94.57	132.39	81	185.64	259.90
2	9.54	13.35	42	96.84	135.58	82	187.82	262.95
3	11.15	15.61	43	99.11	138.75	83	190.12	266.17
4	12.77	17.87	44	101.39	141.95	84	192.43	269.41
5	14.38	20.13	45	103.66	145.12	85	194.76	272.67
6	16.00	22.39	46	105.94	148.32	86	196.97	275.76
7	17.61	24.65	47	108.21	151.49	87	199.19	278.87
8	19.46	27.25	48	110.49	154.69	88	201.55	282.17
9	21.74	30.43	49	112.75	157.85	89	203.79	285.30
10	24.01	33.62	50	115.02	161.03	90	206.03	288.45
11	26.29	36.80	51	117.31	164.24	91	208.43	291.80
12	28.56	39.99	52	119.57	167.40	92	210.69	294.97
13	30.84	43.17	53	121.85	170.59	93	212.97	298.15
14	33.11	46.36	54	124.14	173.80	94	215.25	301.35
15	35.39	49.54	55	126.40	176.96	95	217.39	304.35
16	37.67	52.73	56	128.67	180.14	96	219.69	307.56
17	39.94	55.91	57	130.96	183.34	97	222.00	310.80
18	42.21	59.10	58	133.26	186.57	98	224.32	314.05
19	44.49	62.29	59	135.52	189.73	99	226.65	317.31
20	46.77	65.48	60	137.79	192.91	100	228.82	320.35
21	49.04	68.66	61	140.08	196.11	101	231.17	323.64
22	51.32	71.85	62	142.38	199.33	102	233.36	326.70
23	53.59	75.03	63	144.62	202.47	103	235.73	330.02
24	55.87	78.22	64	146.88	205.64	104	237.93	333.10
25	58.15	81.41	65	149.15	208.82	105	240.32	336.44
26	60.42	84.59	66	151.44	212.01	106	242.53	339.54
27	62.70	87.78	67	153.74	215.23	107	244.75	342.65
28	64.98	90.97	68	155.97	218.36	108	246.97	345.76
29	67.24	94.13	69	158.29	221.61	109	249.41	349.17
30	69.53	97.34	70	160.55	224.77	110	251.65	352.31
31	71.79	100.50	71	162.82	227.94	111	253.90	355.46
32	74.08	103.71	72	165.09	231.13	112	256.15	358.61
33	76.35	106.89	73	167.38	234.34	113	258.41	361.78
34	78.63	110.09	74	169.69	237.56	114	260.68	364.96
35	80.89	113.25	75	171.91	240.67	115	262.96	368.15
36	83.18	116.45	76	174.23	243.93	116	265.25	371.34
37	85.46	119.64	77	176.47	247.06	117	267.54	374.55
38	87.74	122.83	78	178.72	250.21	118	269.84	377.77
39	90.01	126.02	79	181.09	253.52	119	272.15	381.01
40	92.28	129.19	80	183.36	256.70	120	274.46	384.25

258.41
 260.68
 262.96
 265.25
 267.54
 269.84
 272.15
 274.46
 276.74
 279.02
 281.30
 283.58
 285.86
 288.14
 290.42
 292.70
 294.98
 297.26
 299.54
 301.82
 304.10
 306.38
 308.66
 310.94
 313.22
 315.50
 317.78
 320.06
 322.34
 324.62
 326.90
 329.18
 331.46
 333.74
 336.02
 338.30
 340.58
 342.86
 345.14
 347.42
 349.70
 351.98
 354.26
 356.54
 358.82
 361.10
 363.38
 365.66
 367.94
 370.22
 372.50
 374.78
 377.06
 379.34
 381.62
 383.90
 386.18
 388.46
 390.74
 393.02
 395.30
 397.58
 399.86
 402.14
 404.42
 406.70
 408.98
 411.26
 413.54
 415.82
 418.10
 420.38
 422.66
 424.94
 427.22
 429.50
 431.78
 434.06
 436.34
 438.62
 440.90
 443.18
 445.46
 447.74
 450.02
 452.30
 454.58
 456.86
 459.14
 461.42
 463.70
 465.98
 468.26
 470.54
 472.82
 475.10
 477.38
 479.66
 481.94
 484.22
 486.50
 488.78
 491.06
 493.34
 495.62
 497.90
 500.18
 502.46
 504.74
 507.02
 509.30
 511.58
 513.86
 516.14
 518.42
 520.70
 522.98
 525.26
 527.54
 529.82
 532.10
 534.38
 536.66
 538.94
 541.22
 543.50
 545.78
 548.06
 550.34
 552.62
 554.90
 557.18
 559.46
 561.74
 564.02
 566.30
 568.58
 570.86
 573.14
 575.42
 577.70
 580.00
 582.28
 584.56
 586.84
 589.12
 591.40
 593.68
 595.96
 598.24
 600.52
 602.80
 605.08
 607.36
 609.64
 611.92
 614.20
 616.48
 618.76
 621.04
 623.32
 625.60
 627.88
 630.16
 632.44
 634.72
 637.00
 639.28
 641.56
 643.84
 646.12
 648.40
 650.68
 652.96
 655.24
 657.52
 659.80
 662.08
 664.36
 666.64
 668.92
 671.20
 673.48
 675.76
 678.04
 680.32
 682.60
 684.88
 687.16
 689.44
 691.72
 694.00
 696.28
 698.56
 700.84
 703.12
 705.40
 707.68
 710.00
 712.28
 714.56
 716.84
 719.12
 721.40
 723.68
 725.96
 728.24
 730.52
 732.80
 735.08
 737.36
 739.64
 741.92
 744.20
 746.48
 748.76
 751.04
 753.32
 755.60
 757.88
 760.16
 762.44
 764.72
 767.00
 769.28
 771.56
 773.84
 776.12
 778.40
 780.68
 782.96
 785.24
 787.52
 789.80
 792.08
 794.36
 796.64
 798.92
 801.20
 803.48
 805.76
 808.04
 810.32
 812.60
 814.88
 817.16
 819.44
 821.72
 824.00
 826.28
 828.56
 830.84
 833.12
 835.40
 837.68
 840.00
 842.28
 844.56
 846.84
 849.12
 851.40
 853.68
 855.96
 858.24
 860.52
 862.80
 865.08
 867.36
 869.64
 871.92
 874.20
 876.48
 878.76
 881.04
 883.32
 885.60
 887.88
 890.16
 892.44
 894.72
 897.00
 899.28
 901.56
 903.84
 906.12
 908.40
 910.68
 912.96
 915.24
 917.52
 919.80
 922.08
 924.36
 926.64
 928.92
 931.20
 933.48
 935.76
 938.04
 940.32
 942.60
 944.88
 947.16
 949.44
 951.72
 954.00
 956.28
 958.56
 960.84
 963.12
 965.40
 967.68
 969.96
 972.24
 974.52
 976.80
 979.08
 981.36
 983.64
 985.92
 988.20
 990.48
 992.76
 995.04
 997.32
 999.60
 1001.88
 1004.16
 1006.44
 1008.72
 1011.00
 1013.28
 1015.56
 1017.84
 1020.12
 1022.40
 1024.68
 1026.96
 1029.24
 1031.52
 1033.80
 1036.08
 1038.36
 1040.64
 1042.92
 1045.20
 1047.48
 1049.76
 1052.04
 1054.32
 1056.60
 1058.88
 1061.16
 1063.44
 1065.72
 1068.00
 1070.28
 1072.56
 1074.84
 1077.12
 1079.40
 1081.68
 1083.96
 1086.24
 1088.52
 1090.80
 1093.08
 1095.36
 1097.64
 1100.00
 1102.28
 1104.56
 1106.84
 1109.12
 1111.40
 1113.68
 1115.96
 1118.24
 1120.52
 1122.80
 1125.08
 1127.36
 1129.64
 1131.92
 1134.20
 1136.48
 1138.76
 1141.04
 1143.32
 1145.60
 1147.88
 1150.16
 1152.44
 1154.72
 1157.00
 1159.28
 1161.56
 1163.84
 1166.12
 1168.40
 1170.68
 1172.96
 1175.24
 1177.52
 1179.80
 1182.08
 1184.36
 1186.64
 1188.92
 1191.20
 1193.48
 1195.76
 1198.04
 1200.32
 1202.60
 1204.88
 1207.16
 1209.44
 1211.72
 1214.00
 1216.28
 1218.56
 1220.84
 1223.12
 1225.40
 1227.68
 1230.00
 1232.28
 1234.56
 1236.84
 1239.12
 1241.40
 1243.68
 1245.96
 1248.24
 1250.52
 1252.80
 1255.08
 1257.36
 1259.64
 1261.92
 1264.20
 1266.48
 1268.76
 1271.04
 1273.32
 1275.60
 1277.88
 1280.16
 1282.44
 1284.72
 1287.00
 1289.28
 1291.56
 1293.84
 1296.12
 1298.40
 1300.68
 1302.96
 1305.24
 1307.52
 1309.80
 1312.08
 1314.36
 1316.64
 1318.92
 1321.20
 1323.48
 1325.76
 1328.04
 1330.32
 1332.60
 1334.88
 1337.16
 1339.44
 1341.72
 1344.00
 1346.28
 1348.56
 1350.84
 1353.12
 1355.40
 1357.68
 1360.00
 1362.28
 1364.56
 1366.84
 1369.12
 1371.40
 1373.68
 1375.96
 1378.24
 1380.52
 1382.80
 1385.08
 1387.36
 1389.64
 1391.92
 1394.20
 1396.48
 1398.76
 1401.04
 1403.32
 1405.60
 1407.88
 1410.16
 1412.44
 1414.72
 1417.00
 1419.28
 1421.56
 1423.84
 1426.12
 1428.40
 1430.68
 1432.96
 1435.24
 1437.52
 1439.80
 1442.08
 1444.36
 1446.64
 1448.92
 1451.20
 1453.48
 1455.76
 1458.04
 1460.32
 1462.60
 1464.88
 1467.16
 1469.44
 1471.72
 1474.00
 1476.28
 1478.56
 1480.84
 1483.12
 1485.40
 1487.68
 1490.00
 1492.28
 1494.56
 1496.84
 1499.12
 1501.40
 1503.68
 1505.96
 1508.24
 1510.52
 1512.80
 1515.08
 1517.36
 1519.64
 1521.92
 1524.20
 1526.48
 1528.76
 1531.04
 1533.32
 1535.60
 1537.88
 1540.16
 1542.44
 1544.72
 1547.00
 1549.28
 1551.56
 1553.84
 1556.12
 1558.40
 1560.68
 1562.96
 1565.24
 1567.52
 1569.80
 1572.08
 1574.36
 1576.64
 1578.92
 1581.20
 1583.48
 1585.76
 1588.04
 1590.32
 1592.60
 1594.88
 1597.16
 1599.44
 1601.72
 1604.00
 1606.28
 1608.56
 1610.84
 1613.12
 1615.40
 1617.68
 1620.00
 1622.28
 1624.56
 1626.84
 1629.12
 1631.40
 1633.68
 1635.96
 1638.24
 1640.52
 1642.80
 1645.08
 1647.36
 1649.64
 1651.92
 1654.20
 1656.48
 1658.76
 1661.04
 1663.32
 1665.60
 1667.88
 1670.16
 1672.44
 1674.72
 1677.00
 1679.28
 1681.56
 1683.84
 1686.12
 1688.40
 1690.68
 1692.96
 1695.24
 1697.52
 1699.80
 1702.08
 1704.36
 1706.64
 1708.92
 1711.20
 1713.48
 1715.76
 1718.04
 1720.32
 1722.60
 1724.88
 1727.16
 1729.44
 1731.72
 1734.00
 1736.28
 1738.56
 1740.84
 1743.12
 1745.40
 1747.68
 1750.00
 1752.28
 1754.56
 1756.84
 1759.12
 1761.40
 1763.68
 1765.96
 1768.24
 1770.52
 1772.80
 1775.08
 1777.36
 1779.64
 1781.92
 1784.20
 1786.48
 1788.76
 1791.04
 1793.32
 1795.60
 1797.88
 1800.16
 1802.44
 1804.72
 1807.00
 1809.28
 1811.56
 1813.84
 1816.12
 1818.40
 1820.68
 1822.96
 1825.24
 1827.52
 1829.80
 1832.08
 1834.36
 1836.64
 1838.92
 1841.20
 1843.48
 1845.76
 1848.04
 1850.32
 1852.60
 1854.88
 1857.16
 1859.44
 1861.72
 1864.00
 1866.28
 1868.56
 1870.84
 1873.12
 1875.40
 1877.68
 1880.00
 1882.28
 1884.56
 1886.84
 1889.12
 1891.40
 1893.68
 1895.96

อัตราราคางานดิน

งานก่อสร้างชลประทาน

ราคาน้ำมันโกล่าที่ อ.เมือง 24.00 - 24.99 บาท/ลิตร

ลำดับ ที่	ลักษณะงาน	หน่วย	ค่าใช้จ่าย (บาท/หน่วย)	ค่าเสื่อมราคา (บาท/หน่วย)		อัตราราคา (บาท/หน่วย)	
				ปกติ	ฝนตกชุก	ปกติ	ฝนตกชุก
1	งานฉาบปูน						
	ค่าฉาบฉวย	ตร.ม.	1.06	0.16	0.20	1.22	1.26
	ค่าฉาบฉวยและล้มต้นไม้	ตร.ม.	2.12	0.33	0.41	2.45	2.53
	2 งานลูกรังบดอัดแน่น วัสดุคัดเลือก						
	ค่าขุด	ลบ.ม. หลวม	16.17	2.97	3.71	19.14	19.88
	ค่าบดอัด	ลบ.ม. แน่น	39.18	12.96	16.20	52.14	55.38
3	งานพื้นทาง (หินคลุก)						
	ค่าบดอัด	ลบ.ม. แน่น	57.27	25.71	32.14	82.98	89.41
	ค่าผสมคลุกเคล้า (BLEND)	ลบ.ม. แน่น	19.92	4.20	5.25	24.12	25.17
4	ค่าขุดเปิดหน้าดิน	ลบ.ม. ปกติ	14.17	3.02	3.78	17.19	17.95
5	ค่าขุดดินด้วยเครื่องจักร	ลบ.ม. ปกติ	14.55	2.67	3.34	17.22	17.89
6	ค่าตักดิน	ลบ.ม. หลวม	6.77	1.70	2.13	8.47	8.90
7	งานดินขุดยาก						
	ค่าขุด	ลบ.ม. ปกติ	27.07	3.34	4.18	30.41	31.25
	ค่าดันและตัก	ลบ.ม. หลวม	33.33	5.18	6.48	38.51	39.81
8	งานขุดลอก						
	ค่าขุดลอกด้วยรถขุด	ลบ.ม. ปกติ	22.30	4.08	4.08	26.38	26.38
	ค่าขุดลอกด้วยเรือขุด	ลบ.ม. ปกติ	47.27	21.60	21.60	68.87	68.87
9	ค่ากำจัดวัชพืชด้วยเรือ	ตัน	43.57	12.46	12.46	56.03	56.03
10	งานระเบิดหิน						
	ค่าระเบิดหิน	ลบ.ม. ปกติ					
	ค่าดันและตัก	ลบ.ม. หลวม	31.96	5.75	7.19	37.71	39.15
11	งานบดอัดแน่นด้วยเครื่องจักร (งานทั่วไป)						
	ค่าบดอัดแน่นด้วยเครื่องจักร 85%	ลบ.ม. แน่น	29.39	10.80	13.50	40.19	42.89
	ค่าบดอัดแน่นด้วยเครื่องจักร 95%	ลบ.ม. แน่น	32.65	10.80	13.50	43.45	46.15
12	งานบดอัดแน่นด้วยเครื่องจักร (งานเขื่อน)						
	ค่าบดอัดแน่นด้วยเครื่องจักร 95%	ลบ.ม. แน่น	32.64	11.40	14.25	44.04	46.89
	ค่าบดอัดแน่นด้วยเครื่องจักร 98%	ลบ.ม. แน่น	35.90	11.40	14.25	47.30	50.15
13	ค่าสูบน้ำระหว่างก่อสร้าง	ลบ.ม. ปกติ	0.55	0.08	0.08	0.63	0.63

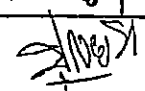
สำเนาถูกต้อง

 (นายบุญยริก นันติ)
 ผู้ช่วยนายช่างโยธา



เทศบาลตำบลคอนศิลา
อำเภอเวียงชัย จังหวัดเชียงราย

โครงการขุดลอกหนองป่าจำหวาย
บ้านคอนกลาง หมู่ที่ 13
ตำบลคอนศิลา อำเภอเวียงชัย
จังหวัดเชียงราย



เทศบาลตำบลอนดูลา
อำเภอเวียงชัย จังหวัดเชียงราย

โครงการ ขุดลอกหนองจำป่าหวาย
หมู่ที่ 13 บ้านดอนกลาง ตำบลอนดูลา
อำเภอเวียงชัย จังหวัดเชียงราย

แบบแปลน

ขุดลอกหนองจำป่าหวาย บ้านดอนกลาง หมู่ที่ 13 ตำบลอนดูลา อำเภอเวียงชัย จังหวัดเชียงราย
พื้นที่ขุดลอกประมาณ 15.97 ไร่ หรือปริมาตรดินขุดไม่น้อยกว่า 26,000.00 ลูกบาศก์เมตร
ความลึก 1.00 - 1.10 เมตร พร้อมตกแต่งคันดิน

สำรวจ / ออกแบบ

ผู้ช่วยนายช่างโยธา

นายปุวยุ๊ก บันดี

เขียนแบบ

ผู้ช่วยนายช่างโยธา

นายปุวยุ๊ก บันดี

วิศวกร

ตรวจ

ผู้อำนวยการกองช่าง

นายประมุข จรวัคค์

เห็นชอบ

ปลัดเทศบาลตำบลอนดูลา

นายวิทธี นาทอง

อนุมัติ

นายกเทศมนตรีตำบลอนดูลา

นายวิทธี นาทอง
ปลัดเทศบาล ปฏิบัติหน้าที่
นายกเทศมนตรีตำบลอนดูลา

วัน / เดือน / ปี

เลขที่แบบ

25 กุมภาพันธ์ 2563

01

01



เทศบาลนครนนทบุรี
อำเภอเวียงชัย จังหวัดเชียงราย

โครงการ ขุดลอกหนองจำป่าหวาย
หมู่ที่ 13 บ้านดอนกลาง ตำบลดอนศิลา
อำเภอเวียงชัย จังหวัดเชียงราย

แบบแสดง

สำรวจ / ออกแบบ

ผู้ช่วยนายช่างโยธา

นายบุญวิทย์ ชันติ

เขียนแบบ

ผู้ช่วยนายช่างโยธา

นายบุญวิทย์ ชันติ

วิศวกร

ตรวจ

ผู้ช่วยวิศวกรกองช่าง

นายประมุข ขวรงค์

เห็นชอบ

ปลัดเทศบาลตำบลดอนศิลา

นายทวีศักดิ์ นาทอง

อนุมัติ

นายกเทศมนตรีตำบลดอนศิลา

นายทวีศักดิ์ นาทอง
ปลัดเทศบาล ปฏิบัติหน้าที่
นายกเทศมนตรีตำบลดอนศิลา

วัน / เดือน / ปี

เลขที่แบบ

25 กุมภาพันธ์ 2563

04

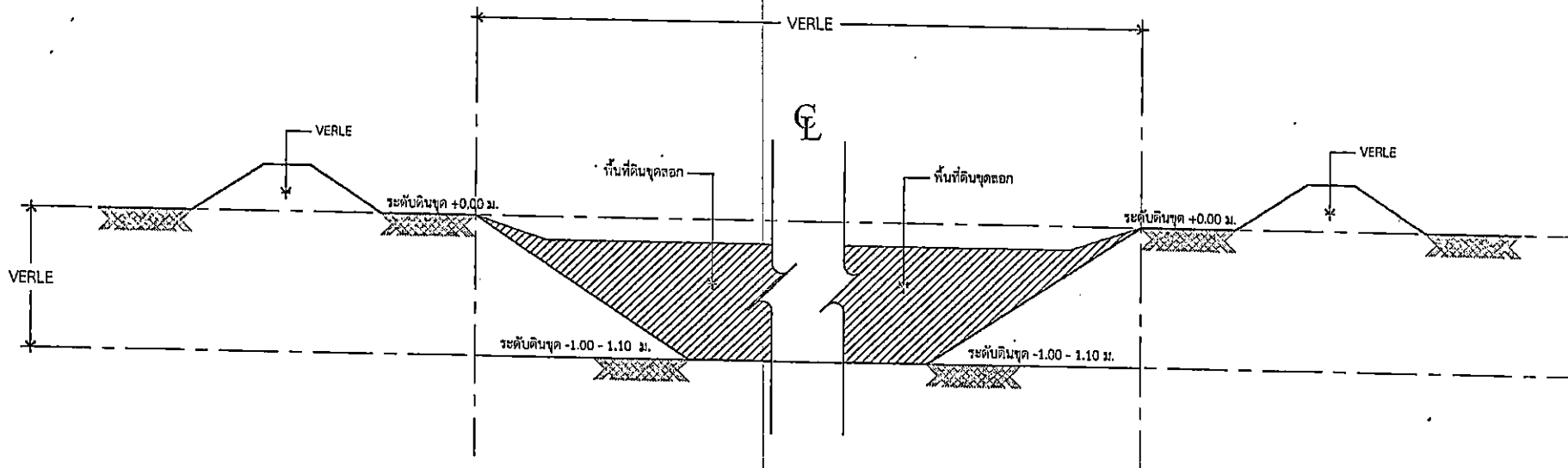

ขุดลอกหนองจำป่าหวาย บ้านดอนกลาง หมู่ที่ 13 ตำบลดอนศิลา อำเภอเวียงชัย จังหวัดเชียงราย
พื้นที่ขุดลอกประมาณ 15.97 ไร่ หรือปริมาตรดินขุดไม่น้อยกว่า 26,000.00 ลูกบาศก์เมตร
ความลึก 1.00 - 1.10 เมตร พร้อมตกแต่งคันดิน

รูปตัด
SCALE 1 : 50

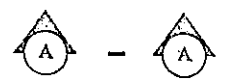



แบบ มาตรฐานใช้ในงานก่อสร้าง

แบบป้ายประชาสัมพันธ์โครงการก่อสร้าง

เทศบาลนครเชียงราย อำเภอเมือง จังหวัดเชียงราย

อำนาจหน้าที่

(นายบุญยริก นันติ)

แบบเลขที่ E, 002 ปี 2562

ฝ่ายแบบแผนและก่อสร้าง กองช่าง เทศบาลนครเชียงราย

สรุปผลการประมาณราคาก่อสร้าง

แบบ ปร. 5

ประเภท งานอาคาร
 เจ้าของ สำนักงานเทศบาลตำบลดอนศิลา
 โครงการ ขุดเจาะบ่อบาดาล บ้านใหม่สันติสุข หมู่ที่ 14 ตำบลดอนศิลา
 สถานที่ก่อสร้าง บ้านใหม่สันติสุข หมู่ที่ 14 ตำบลดอนศิลา อำเภอเวียงชัย จังหวัดเชียงราย
 หน่วยงานออกแบบแปลนและรายการ สำนักงานเทศบาลตำบลดอนศิลา
 ประมาณราคาตามแบบ ปร.4 จำนวน 3 แผ่น
 ประมาณราคาเมื่อวันที่ 12 มีนาคม 2563

ลำดับที่	รายการ	ค่าวัสดุและค่าแรงงาน รวมเป็นเงิน (บาท)	FACTOR-F	ค่างก่อสร้างทั้งหมด รวมเป็นเงิน (บาท)	หมายเหตุ
1	ประเภทงานทาง				
2	ประเภทงานอาคาร	261,115.67	1.3074	341,382.63	
3	ประเภทงานชลประทาน				
4	ประเภทงานสะพานและท่อเหลี่ยม				
5	งานอุปกรณ์ควบคุมผิวจราจร				
	เงื่อนไข				
	เงินล่วงหน้าจ่าย.....0.....%				
	เงินประกันผลงานหัก.....0.....%				
	ดอกเบี้ยเงินกู้.....6.....%				
	ภาษีมูลค่าเพิ่ม.....7.....%				
6	ปายมาตรฐานโครงการ จำนวน 1 ปาย				
สรุป	รวมค่างก่อสร้างเป็นเงิน			341,382.63	
	ขอเบิกจ่ายเพียง			341,300.00	
	ตัวอักษร (สามแสนสี่หมื่นหนึ่งพันสามร้อยบาทถ้วน)				

(ลงชื่อ).....ผู้ประมาณราคา

(นายวสุพล ไทยโกษา)

ผู้ช่วยนายช่างสำรวจ

(ลงชื่อ).....ตรวจ

(นายประมุข ชรวงศ์)

ผู้อำนวยการกองช่าง

เห็นชอบ

อนุมัติ

(ลงชื่อ).....

(นายทวีศักดิ์ นาทอง)

ปลัดเทศบาลตำบลดอนศิลา

(ลงชื่อ).....

(นายทวีศักดิ์ นาทอง)

ปลัดเทศบาล ปฏิบัติหน้าที่

นายกเทศมนตรีตำบลดอนศิลา

บัญชีแสดงปริมาณวัสดุและแรงงาน

ส่วนราชการ สำนักงานเทศบาลตำบลคอนศิลา
 โครงการก่อสร้าง ขุดเจาะบ่อบาดาล บ้านใหม่สันติสุข หมู่ที่ 14 ตำบลคอนศิลา
 สถานที่ก่อสร้าง บ้านใหม่สันติสุข หมู่ที่ 14 ตำบลคอนศิลา อำเภอเวียงชัย จังหวัดเชียงราย
 ปริมาณงาน เจาะบ่อบาดาลขนาดเส้นผ่าศูนย์กลางบ่อ 6 นิ้ว ความลึกไม่น้อยกว่า 82.00 ม. จำนวน 1 บ่อ
 ประมาณราคาเมื่อวันที่ 12 มีนาคม 2563
 ราคาน้ำมันดีเซล ที่ อ.เมือง 24.49 บาท/ลิตร

ใช้ราคาน้ำมันเฉลี่ยลิตรละ 24.00-24.99 บาท/ลิตร

ที่	รายการ	จำนวน	หน่วย	ค่าวัสดุ		ค่าแรงงาน		รวมเป็นเงิน (บาท)	หมายเหตุ
				ราคาต่อหน่วย	เป็นเงิน	ราคาต่อหน่วย	เป็นเงิน		
1	งานเจาะบ่อบาดาล								
	1.1 งานเจาะบ่อบาดาล เลือบบ่อท่อ PVC. Ø 6"ความลึกไม่น้อยกว่า 82.00 เมตร	82.00	เมตร			2,030.00	166,460.00	166,460.00	
2	งานฐาน คสล. ขนาด 1.00x1.00x0.15 ม.								
	2.1 งานฐานบ่อ ขนาด 1.00x1.00x0.15 ม. เสริมเหล็ก RB6@0.15 ม. พร้อมผนังซีเมนต์ข้างบ่อ ลึกไม่น้อยกว่า 6.00 เมตร	1.00	ฐาน			2,000.00	2,000.00	2,000.00	
3	งานเดินท่อและสายไฟจากปากบ่อน้ำบาดาล								
	3.1 งานชุดอุปกรณ์ปิดปากบ่อน้ำบาดาล ขนาด Ø 6" พร้อมติดตั้ง	1.00	ชุด	1,500.00	1,500.00			1,500.00	
	3.2 วาล์วกันกลับ ขนาด 1 1/2" นิ้ว	1.00	ตัว	400.00	400.00			400.00	
	3.3 ยูเนียน PVC 1 1/2" นิ้ว	1.00	ตัว	95.00	95.00			95.00	
	3.4 ข้องอ PVC 90 องศา ขนาด 1-1/2"	1.00	ตัว	25.24	25.24			25.24	
	3.5 นิปเปิล ขนาด 1 1/2" นิ้ว	2.00	ตัว	52.00	104.00			104.00	
	รวมเป็นเงิน				2,124.24		168,460.00	170,584.24	
	ยอดยกไป				2,124.24		168,460.00	170,584.24	

ประมาณการ.....

(นายวุฒพล ไทโยโกษา)
 ผู้ช่วยนายช่างสำรวจ

ตรวจ.....

(นายประมุข ขรวงศ์)
 ผู้อำนวยการกองช่าง

ส่วนราชการ สำนักงานเทศบาลตำบลคอนศิลา
 โครงการก่อสร้าง ขุดเจาะบ่อบาดาล บ้านใหม่สันติสุข หมู่ที่ 14 ตำบลคอนศิลา
 สถานที่ก่อสร้าง บ้านใหม่สันติสุข หมู่ที่ 14 ตำบลคอนศิลา อำเภอเวียงชัย จังหวัดเชียงราย
 ปริมาณงาน เจาะบ่อบาดาลขนาดเส้นผ่าศูนย์กลางบ่อ 6 นิ้ว ความลึกไม่น้อยกว่า 82.00 ม. จำนวน 1 บ่อ
 ประมาณราคาเมื่อวันที่ 12 มีนาคม 2563
 ราคาน้ำมันดีเซล ที่ อ.เมือง 24.49 บาท/ลิตร

ใช้ราคาน้ำมันเฉลี่ยลิตรละ 24.00-24.99 บาท/ลิตร

ที่	รายการ	จำนวน	หน่วย	ค่าวัสดุ		ค่าแรงงาน		รวมเป็นเงิน (บาท)	หมายเหตุ
				ราคาต่อหน่วย	เป็นเงิน	ราคาต่อหน่วย	เป็นเงิน		
	ยอดยกมา						168,460.00	170,584.24	
	3.6 งานทอกร PVC ขนาด ศก. 6 นิ้ว ชั้น 13.5 ยาว 4 เมตร พร้อมข้อต่อ	17.00	ทอน	1,915.89	32,570.13			32,570.13	
	3.7 งานทอสง PVC ขนาด ศก. 1 1/2" นิ้ว ชั้น 13.5 ยาว 4 เมตร รััดควยเค.เปิดไทร	18.00	ทอน	158.88	2,859.84			2,859.84	
	ทุกระยะ 2.00 เมตร								
	3.8 งานทอเขารอง PVC ขนาด ศก. 6 นิ้ว ชั้น 13.5 ยาว 4 เมตร	4.00	ทอน	2,500.00	10,000.00			10,000.00	
	3.9 งานทอรับทราย ความยาว 3 เมตร ขนาด 6 นิ้ว	1.00	ทอน	1,915.89	1,915.89			1,915.89	
	3.10 งานขอตอตรง PVC ขนาด 1 1/2" นิ้ว	17.00	ตัว	11.21	190.57			190.57	
	3.11 เค.เปิดไทร ขนาด 6 นิ้ว รััดทอทุกระยะ 2.00 เมตร	1.00	ถุง	95.00	95.00			95.00	
	3.12 เหล็กบังคับศูนย์กลาง	1.00	อัน	100.00	100.00			100.00	
4	งานวัสดุกรบอบาดาล								
	4.1 งานวัสดุกรบอบาดาล (ดินเหนียวแห้งทุบละเอียด,กลวดคัดกรองน้ำ 1/4 - 3/8 inch,โคลนวิทยาศาสตร์ 50kg.)	1.00	บ่อ	1,800.00	1,800.00			1,800.00	
	รวมเป็นเงิน				51,655.67		168,460.00	220,115.67	
	ยอดยกไป				51,655.67		168,460.00	220,115.67	

ประมาณการ.....
 (นายสุพล ไทยโกษา)
 ผู้ช่วยนายช่างสำรวจ

ตรวจ.....
 (นายประมุข ขรวงค์)
 ผู้อำนวยการกองช่าง

ส่วนราชการ สำนักงานเทศบาลตำบลดอนศิลา
 โครงการก่อสร้าง ขุดเจาะบ่อบาดาล บ้านใหม่สันติสุข หมู่ที่ 14 ตำบลดอนศิลา
 สถานที่ก่อสร้าง บ้านใหม่สันติสุข หมู่ที่ 14 ตำบลดอนศิลา อำเภอเวียงชัย จังหวัดเชียงราย
 ปริมาณงาน เจาะบ่อบาดาลขนาดเส้นผ่าศูนย์กลางบ่อ 6 นิ้ว ความลึกไม่น้อยกว่า 82.00 ม. จำนวน 1 บ่อ
 ประมาณราคาเมื่อวันที่ 12 มีนาคม 2563
 ราคาน้ำมันดีเซล ที่ อ.เมือง 24.49 บาท/ลิตร

ใช้ราคาน้ำมันเฉลี่ยลิตรละ 24.00-24.99 บาท/ลิตร

ที่	รายการ	จำนวน	หน่วย	ค่าวัสดุ		ค่าแรงงาน		รวมเป็นเงิน (บาท)	หมายเหตุ
				ราคาต่อหน่วย	เป็นเงิน	ราคาต่อหน่วย	เป็นเงิน		
	ยอดยกมา				51,655.67		168,460.00	220,115.67	
5	งานเครื่องสูบน้ำพร้อมตู้ควบคุม								
	5.1 งานเครื่องสูบน้ำชนิดจม (ซัมเมอร์สฯ) ขนาด 3 แรงม้า	1.00	เครื่อง	29,000.00	29,000.00			29,000.00	
	5.2 งานตู้ควบคุมปั๊มซัมเมอร์ส พร้อมอุปกรณ์และติดตั้ง	1.00	ตู้	8,000.00	8,000.00			8,000.00	
	5.4 งานสายไฟฟ้าเครื่องสูบน้ำยาว 50.00 เมตร พร้อมติดตั้ง	2.00	มวน			2,000.00	4,000.00	4,000.00	
	รวมเป็นเงิน				88,655.67		172,460.00	261,115.67	
	ยอดยกไป				88,655.67		172,460.00	261,115.67	

ประมาณการ.....
 (นายวสุพล ไทยโกษา)
 ผู้ช่วยนายช่างสำรวจ

ตรวจ.....
 (นายประมุข ขรวงค์)
 ผู้อำนวยการกองช่าง

สรุปผลการประมาณราคาก่อสร้าง

ประเภท งานชลประทาน
 เจ้าของ สำนักงานเทศบาลตำบลดอนศิลา
 โครงการ ขุดลอกหน้าฝายต้นฮ้าง บ้านใหม่สันติสุข ม.14 ตำบลดอนศิลา อำเภอเวียงชัย จังหวัดเชียงราย
 สถานที่ก่อสร้าง ฝายต้นฮ้าง บ้านใหม่สันติสุข ม.14 ตำบลดอนศิลา อำเภอเวียงชัย จังหวัดเชียงราย
 หน่วยงานออกแบบแปลนและรายการ สำนักงานเทศบาลตำบลดอนศิลา
 ประมาณราคาตามแบบ ปร.4 จำนวน 1 แผ่น
 ประมาณราคาเมื่อ วันที่ 12 มีนาคม 2563

ลำดับที่	รายการ	ค่าวัสดุและค่าแรงงาน รวมเป็นเงิน (บาท)	FACTOR-F	ค่าก่อสร้างทั้งหมด รวมเป็นเงิน (บาท)	หมายเหตุ
1	ประเภทไม่พิจารณาปรับราคา				
2	ประเภทงานอาคาร				
3	ประเภทงานทาง				
4	ประเภทงานชลประทาน	354,200.92	1.3563	480,402.71	-
5	ประเภทงานสะพานและท่อเหลี่ยม				
	เงินโอนไข				
	เงินล่วงหน้าจ่าย.....0....%				
	เงินประกันผลงานหัก.....0....%				
	ดอกเบี้ยเงินกู้.....6....%				
	ภาษีมูลค่าเพิ่ม.....7....%				
6	ป้ายประชาสัมพันธ์โครงการจำนวน 1 ป้าย				
สรุป	รวมค่าก่อสร้างเป็นเงิน			480,402.71	
	ขอเบิกจ่ายเพียง			480,400.00	
	ตัวอักษร (สีแสดแปดหมื่นสี่ร้อยบาทถ้วน)				

(ลงชื่อ).....ผู้ประมาณราคา

(นายบุญยริก นันติ)

ผู้ช่วยนายช่างโยธา

(ลงชื่อ).....ตรวจ

(นายประมุข ขวรงค์)

ผู้อำนวยการกองช่าง

เห็นชอบ

(ลงชื่อ).....

(นายทวีศักดิ์ นาทอง)

ปลัดเทศบาลตำบลดอนศิลา

อนุมัติ

(ลงชื่อ).....

(นายทวีศักดิ์ นาทอง)

ปลัดเทศบาล ปฏิบัติหน้าที่

นายกเทศมนตรีตำบลดอนศิลา

ตารางรายชื่อจังหวัด
ที่กำหนดให้อยู่ในพื้นที่ฝนตกชุก
ตามตาราง Factor F งานก่อสร้างชลประทาน

จังหวัดที่มีปริมาณน้ำฝนเฉลี่ยต่อปีมากกว่า 1,600 มม.

จังหวัด	การใช้ค่า Factor F จากตาราง Factor F งานก่อสร้างชลประทาน
กรุงเทพมหานคร	ใช้ Factor F ฝนตกชุก 1
กระบี่	ใช้ Factor F ฝนตกชุก 1
จันทบุรี	ใช้ Factor F ฝนตกชุก 1
ชุมพร	ใช้ Factor F ฝนตกชุก 1
เชียงใหม่	ใช้ Factor F ฝนตกชุก 1
ตรัง	ใช้ Factor F ฝนตกชุก 1
ตราด	ใช้ Factor F ฝนตกชุก 2
นครนายก	ใช้ Factor F ฝนตกชุก 1
นครพนม	ใช้ Factor F ฝนตกชุก 2
นครศรีธรรมราช	ใช้ Factor F ฝนตกชุก 2
นราธิวาส	ใช้ Factor F ฝนตกชุก 2
บึงกาฬ	ใช้ Factor F ฝนตกชุก 2
ปราจีนบุรี	ใช้ Factor F ฝนตกชุก 1
พังงา	ใช้ Factor F ฝนตกชุก 2
พัทลุง	ใช้ Factor F ฝนตกชุก 1
ภูเก็ต	ใช้ Factor F ฝนตกชุก 1
ยะลา	ใช้ Factor F ฝนตกชุก 1
ระนอง	ใช้ Factor F ฝนตกชุก 2
สกลนคร	ใช้ Factor F ฝนตกชุก 1
สงขลา	ใช้ Factor F ฝนตกชุก 2
สตูล	ใช้ Factor F ฝนตกชุก 1
หนองคาย	ใช้ Factor F ฝนตกชุก 1

สำเนาถูกต้อง

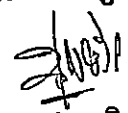
(นายบุญยริก นันติ)
ผู้ช่วยนายช่างโยธา

ตาราง Factor F งานก่อสร้างชลประทาน

เงินล่วงหน้าจ่าย 0 % ดอกเบี้ยเงินกู้ 6 % ต่อปี
 เงินประกันผลงานหัก 0 % ค่าภาษีมูลค่าเพิ่ม(VAT) 7 %

ลำดับงาน (ทุน)	ค่าใช้จ่ายในการดำเนินงานก่อสร้าง %				รวม ในรูป Factor	ภาษีมูลค่าเพิ่ม VAT	Factor F	Factor F	
	ค่า อำนาจการ	ค่า ดอกเบี้ย	ค่า กำไร	รวม ค่าใช้จ่าย				ฝนชุก 1	ฝนชุก 2
< 5	18.4963	1.0000	5.5000	24.9963	1.2500	1.0700	1.3375	1.3563	1.3752
10	15.3370	1.0000	5.5000	21.8370	1.2184	1.0700	1.3037	1.3247	1.3457
20	11.3963	1.0000	5.5000	17.8963	1.1790	1.0700	1.2615	1.2818	1.3022
30	10.0513	1.0000	5.5000	16.5513	1.1655	1.0700	1.2471	1.2679	1.2887
40	9.1041	1.0000	5.0000	15.1041	1.1510	1.0700	1.2316	1.2522	1.2728
50	8.5496	1.0000	5.0000	14.5496	1.1455	1.0700	1.2257	1.2464	1.2670
60	7.9184	1.0000	5.0000	13.9184	1.1392	1.0700	1.2189	1.2389	1.2590
70	7.4369	1.0000	4.5000	12.9369	1.1294	1.0700	1.2084	1.2285	1.2485
80	7.0499	1.0000	4.5000	12.5499	1.1255	1.0700	1.2043	1.2244	1.2445
90	6.7304	1.0000	4.5000	12.2304	1.1223	1.0700	1.2009	1.2211	1.2412
100	6.4509	1.0000	4.5000	11.9509	1.1195	1.0700	1.1979	1.2177	1.2375
110	6.2204	1.0000	4.0000	11.2204	1.1122	1.0700	1.1901	1.2100	1.2300
120	6.0100	1.0000	4.0000	11.0100	1.1101	1.0700	1.1878	1.2075	1.2272
130	5.8345	1.0000	4.0000	10.8345	1.1083	1.0700	1.1859	1.2058	1.2256
140	5.6687	1.0000	4.0000	10.6687	1.1067	1.0700	1.1842	1.2038	1.2234
150	5.5195	1.0000	4.0000	10.5195	1.1052	1.0700	1.1826	1.2020	1.2214
160	5.3949	1.0000	4.0000	10.3949	1.1039	1.0700	1.1812	1.2008	1.2204
170	5.2718	1.0000	4.0000	10.2718	1.1027	1.0700	1.1799	1.1993	1.2187
180	5.1694	1.0000	4.0000	10.1694	1.1017	1.0700	1.1788	1.1984	1.2180
190	5.0759	1.0000	3.5000	9.5759	1.0958	1.0700	1.1725	1.1923	1.2121
200	4.9799	1.0000	3.5000	9.4799	1.0948	1.0700	1.1714	1.1911	1.2107
210	4.8907	1.0000	3.5000	9.3907	1.0939	1.0700	1.1705	1.1900	1.2095
220	4.8180	1.0000	3.5000	9.3180	1.0932	1.0700	1.1697	1.1894	1.2091
230	4.7403	1.0000	3.5000	9.2403	1.0924	1.0700	1.1689	1.1884	1.2080
240	4.6779	1.0000	3.5000	9.1779	1.0918	1.0700	1.1682	1.1880	1.2077
250	4.6094	1.0000	3.5000	9.1094	1.0911	1.0700	1.1675	1.1871	1.2067
260	4.5449	1.0000	3.5000	9.0449	1.0904	1.0700	1.1668	1.1863	1.2058
270	4.4944	1.0000	3.5000	8.9944	1.0899	1.0700	1.1662	1.1860	1.2057
280	4.4367	1.0000	3.5000	8.9367	1.0894	1.0700	1.1656	1.1852	1.2048
290	4.3820	1.0000	3.5000	8.8820	1.0888	1.0700	1.1650	1.1845	1.2041
300	4.3300	1.0000	3.5000	8.8300	1.0883	1.0700	1.1645	1.1839	1.2033
350	4.1249	1.0000	3.5000	8.6249	1.0862	1.0700	1.1623	1.1818	1.2014
400	3.9528	1.0000	3.5000	8.4528	1.0845	1.0700	1.1604	1.1799	1.1993
450	3.8116	1.0000	3.5000	8.3116	1.0831	1.0700	1.1589	1.1783	1.1977
500	3.6936	1.0000	3.5000	8.1936	1.0819	1.0700	1.1577	1.1770	1.1964
600	3.5070	1.0000	3.5000	8.0070	1.0801	1.0700	1.1557	1.1750	1.1944
700	3.3557	1.0000	3.5000	7.8557	1.0786	1.0700	1.1541	1.1732	1.1924
800	3.2354	1.0000	3.5000	7.7354	1.0774	1.0700	1.1528	1.1718	1.1909
900	3.1478	1.0000	3.5000	7.6478	1.0765	1.0700	1.1518	1.1710	1.1902
1000	3.0766	1.0000	3.5000	7.5766	1.0758	1.0700	1.1511	1.1704	1.1897
> 1000	3.0766	1.0000	3.5000	7.5766	1.0758	1.0700	1.1511	1.1704	1.1897

หมายเหตุ 1 กรณีค่างานอยู่ระหว่างช่วงของค่างานต้นทุนที่กำหนด ให้เทียบอัตราส่วนเพื่อหาค่า FACTOR F

2 ช่องรวมในรูป Factor เป็น Factor F ของงานเงินกู้

สำเนาถูกต้อง

 (นายบุญยริก นันติ)
 ผู้ช่วยนายช่างโยธา

ราคาขายปลีกภูมิภาค 12 มี.ค. 2563

(หน่วยแสดงเป็น บาท/ลิตร ยกเว้น NGV เป็น บาท/กก.)

* ราคาที่ไม่รวมภาษีบำรุงท้องที่ (ถ้ามี)

อำเภอ		Diesel	Diesel B10	Diesel B20	เบนซิน	Gasol 95	Gasol 91	
เมืองเชียงราย	28.34	24.49	21.49	20.99	31.16	23.75	23.48	20.
เวียงชัย	28.38	24.53	21.53	21.03	31.20	23.79	23.52	20.
เชียงทอง	28.52	24.67	21.67	21.17	31.34	23.93	23.66	20.
เทิง	28.39	24.54	21.54	21.04	31.21	23.80	23.53	20.
พาน	28.31	24.46	21.46	20.96	31.13	23.72	23.45	20.
ป่าแดด	28.30	24.45	21.45	20.95	31.12	23.71	23.44	20.
แม่จัน	28.40	24.55	21.55	21.05	31.22	23.81	23.54	20.
เชียงแสน	28.48	24.63	21.63	21.13	31.30	23.89	23.62	20.
แม่สาย	28.43	24.58	21.58	21.08	31.25	23.84	23.57	20.
แม่สรวย	28.34	24.49	21.49	20.99	31.16	23.75	23.48	20.
เวียงป่าเป้า	28.33	24.48	21.48	20.98	31.15	23.74	23.47	20.
พญาเม็งราย	28.41	24.56	21.56	21.06	31.23	23.82	23.55	20.
เวียงแก่น	28.55	24.70	21.70	21.20	31.37	23.96	23.69	20.
ขุนตาล	28.41	24.56	21.56	21.06	31.23	23.82	23.55	20.
แม่ฟ้าหลวง	28.40	24.55	21.55	21.05	31.22	23.81	23.54	20.
แม่ลาว	28.32	24.47	21.47	20.97	31.14	23.73	23.46	20.
ดอยหลวง	28.41	24.56	21.56	21.06	31.23	23.82	23.55	20.
เวียงเชียงรุ้ง	28.34	24.49	21.49	20.99	31.16	23.75	23.48	20.

สำเนาถูกต้อง

 (นายบุญยริก นันติ)
 ผู้ช่วยนายช่างโยธา

อัตราราคางานดิน
งานก่อสร้างชลประทาน

ราคาน้ำมันโซล่าที่ อ.เมือง 24.00 - 24.99 บาท/ลิตร

ลำดับ ที่	ลักษณะงาน	หน่วย	ค่าใช้จ่าย (บาท/หน่วย)	ค่าเสื่อมราคา (บาท/หน่วย)		อัตราราคา (บาท/หน่วย)	
				ปกติ	ฝนตกชุก	ปกติ	ฝนตกชุก
1	งานวางป่า						
	ค่ากลาง	ตร.ม.	1.06	0.16	0.20	1.22	1.26
	ค่ากลางและล้มต้นไม้	ตร.ม.	2.12	0.33	0.41	2.45	2.53
2	งานลูกรังบดอัดแน่น วัสดุคัดเลือก						
	ค่าชุด	ลบ.ม. หลวม	16.17	2.97	3.71	19.14	19.88
	ค่าบดอัด	ลบ.ม. แน่น	39.18	12.96	16.20	52.14	55.38
3	งานพื้นทาง (หินคลุก)						
	ค่าบดอัด	ลบ.ม. แน่น	57.27	25.71	32.14	82.98	89.41
	ค่าผสมคลุกเคล้า (BLEND)	ลบ.ม. แน่น	19.92	4.20	5.25	24.12	25.17
4	ค่าชุดเปิดหน้าดิน	ลบ.ม. ปกติ	14.17	3.02	3.78	17.19	17.95
5	ค่าชุดดินด้วยเครื่องจักร	ลบ.ม. ปกติ	14.55	2.67	3.34	17.22	17.89
6	ค่าตักดิน	ลบ.ม. หลวม	6.77	1.70	2.13	8.47	8.90
7	งานดินขุดยาก						
	ค่าชุด	ลบ.ม. ปกติ	27.07	3.34	4.18	30.41	31.25
	ค่าดินและตัก	ลบ.ม. หลวม	33.33	5.18	6.48	38.51	39.81
8	งานขุดลอก						
	ค่าขุดลอกด้วยเรือขุด	ลบ.ม. ปกติ	22.30	4.08	4.08	26.38	26.38
	ค่าขุดลอกด้วยเรือขุด	ลบ.ม. ปกติ	47.27	21.60	21.60	68.87	68.87
9	ค่ากำจัดวัชพืชด้วยเรือ	ตัน	43.57	12.46	12.46	56.03	56.03
10	งานระเบิดหิน						
	ค่าระเบิดหิน	ลบ.ม. ปกติ		ใช้อัตราราคางานระเบิดหินของงานปรับปรุงฐานราก			
	ค่าดินและตัก	ลบ.ม. หลวม	31.96	5.75	7.19	37.71	39.15
11	งานบดอัดแน่นด้วยเครื่องจักร (งานทั่วไป)						
	ค่าบดอัดแน่นด้วยเครื่องจักร 85%	ลบ.ม. แน่น	29.39	10.80	13.50	40.19	42.89
	ค่าบดอัดแน่นด้วยเครื่องจักร 95%	ลบ.ม. แน่น	32.65	10.80	13.50	43.45	46.15
12	งานบดอัดแน่นด้วยเครื่องจักร (งานเขื่อน)						
	ค่าบดอัดแน่นด้วยเครื่องจักร 95%	ลบ.ม. แน่น	32.64	11.40	14.25	44.04	46.89
	ค่าบดอัดแน่นด้วยเครื่องจักร 98%	ลบ.ม. แน่น	35.90	11.40	14.25	47.30	50.15
13	ค่าสูบน้ำระหว่างก่อสร้าง	ลบ.ม. ปกติ	0.55	0.08	0.08	0.63	0.63

สำเนาถูกต้อง
(นายบุญริก นันติ)
ผู้ช่วยนายช่างโยธา

ตารางค่าขนส่งวัสดุก่อสร้าง รถมบรรทุก 10 ล้อ(กรณีน้ำหนักรวมไม่เกิน 25 ตัน)

ภูมิภาคประเทศเป็น ที่รวม คิวทางลาดยาง และการจราจรปกติ

ราคาน้ำมันเชื้อเพลิงโซล่า ที่ อำเภอเมือง 24.00 - 24.99 บาท / ลิตร

ระยะ ขนส่ง กม.	ค่าบรรทุก บาท / ตัน	ค่าบรรทุก บาท / ลบ.ม.	ระยะ ขนส่ง กม.	ค่าบรรทุก บาท / ตัน	ค่าบรรทุก บาท / ลบ.ม.	ระยะ ขนส่ง กม.	ค่าบรรทุก บาท / ตัน	ค่าบรรทุก บาท / ลบ.ม.
1	7.92	11.09	41	94.57	132.39	81	185.64	259.90
2	9.54	13.35	42	96.84	135.58	82	187.82	262.95
3	11.15	15.61	43	99.11	138.75	83	190.12	266.17
4	12.77	17.87	44	101.39	141.95	84	192.43	269.41
5	14.38	20.13	45	103.66	145.12	85	194.76	272.67
6	16.00	22.39	46	105.94	148.32	86	196.97	275.76
7	17.61	24.65	47	108.21	151.49	87	199.19	278.87
8	19.46	27.25	48	110.49	154.69	88	201.55	282.17
9	21.74	30.43	49	112.75	157.85	89	203.79	285.30
10	24.01	33.62	50	115.02	161.03	90	206.03	288.45
11	26.29	36.80	51	117.31	164.24	91	208.43	291.80
12	28.56	39.99	52	119.57	167.40	92	210.69	294.97
13	30.84	43.17	53	121.85	170.59	93	212.97	298.15
14	33.11	46.36	54	124.14	173.80	94	215.25	301.35
15	35.39	49.54	55	126.40	176.96	95	217.39	304.35
16	37.67	52.73	56	128.67	180.14	96	219.69	307.56
17	39.94	55.91	57	130.96	183.34	97	222.00	310.80
18	42.21	59.10	58	133.26	186.57	98	224.32	314.05
19	44.49	62.29	59	135.52	189.73	99	226.65	317.31
20	46.77	65.48	60	137.79	192.91	100	228.82	320.35
21	49.04	68.66	61	140.08	196.11	101	231.17	323.64
22	51.32	71.85	62	142.38	199.33	102	233.36	326.70
23	53.59	75.03	63	144.62	202.47	103	235.73	330.02
24	55.87	78.22	64	146.88	205.64	104	237.93	333.10
25	58.15	81.41	65	149.15	208.82	105	240.32	336.44
26	60.42	84.59	66	151.44	212.01	106	242.53	339.54
27	62.70	87.78	67	153.74	215.23	107	244.75	342.65
28	64.98	90.97	68	155.97	218.36	108	246.97	345.76
29	67.24	94.13	69	158.29	221.61	109	249.41	349.17
30	69.53	97.34	70	160.55	224.77	110	251.65	352.31
31	71.79	100.50	71	162.82	227.94	111	253.90	355.46
32	74.08	103.71	72	165.09	231.13	112	256.15	358.61
33	76.35	106.89	73	167.38	234.34	113	258.41	361.78
34	78.63	110.09	74	169.69	237.56	114	260.68	364.96
35	80.89	113.25	75	171.91	240.67	115	262.95	368.15
36	83.18	116.45	76	174.23	243.93	116	265.25	371.34
37	85.46	119.64	77	176.47	247.06	117	267.54	374.55
38	87.74	122.83	78	178.72	250.21	118	269.81	377.77
39	90.01	126.02	79	181.09	253.52	119	272.15	381.01
40	92.28	129.19	80	183.36	256.70	120	274.46	384.25

สำนักงานก่อสร้าง
นายบุญชู นันทิ
ผู้ช่วยฝ่ายช่างโยธา



เทศบาลตำบลคอนศิลา
อำเภอเวียงชัย จังหวัดเชียงราย

โครงการขุดลอกหน้าฝายต้นอ่าง
บ้านใหม่สันติสุข หมู่ที่ 14
ตำบลคอนศิลา อำเภอเวียงชัย
จังหวัดเชียงราย



เทศบาลตำบลดอนศิลา
อำเภอเวียงชัย จังหวัดเชียงราย

โครงการขุดลอกหน้าฝายต้นน้ำ
บ้านใหม่สันติสุข หมู่ที่ 14
ต.ดอนศิลา อ.เวียงชัย จ.เชียงราย

แบบตรง

-แผนที่พอลิ่งเนป

ภาพ/ออกแบบ | ภาพถ่ายดาวเทียม

นายอภินันท์ คุ้มกมล

ผู้อำนวยการ (หัวหน้างาน)

นายสุเทพ ไทโยธา

วิศวกร (ช่างเทคนิค)

นายประมุข ชวางค์

ช่าง

ผู้ตรวจ | ปลัดเทศบาลตำบลดอนศิลา

นายวิทธีศักดิ์ นาทอง

นายกเทศมนตรีตำบลดอนศิลา

นายวิทธีศักดิ์ นาทอง

ปลัดเทศบาล ปฏิบัติหน้าที่
นายกเทศมนตรีตำบลดอนศิลา

21/3/1

05/02/63

01

03

ขุดลอกหน้าฝายต้นน้ำ บ้านใหม่สันติสุข หมู่ที่ 14 ตำบลดอนศิลา อำเภอเวียงชัย จังหวัดเชียงราย
พื้นที่ขุดลอกกว้างเฉลี่ย 10.00 - 55.00 เมตร ความยาว 175.00 เมตร ความลึก 1.50 เมตร
หรือปริมาตรดินขุดไม่น้อยกว่า 10,122.00 ลูกบาศก์เมตร พร้อมตกแต่งคันดิน

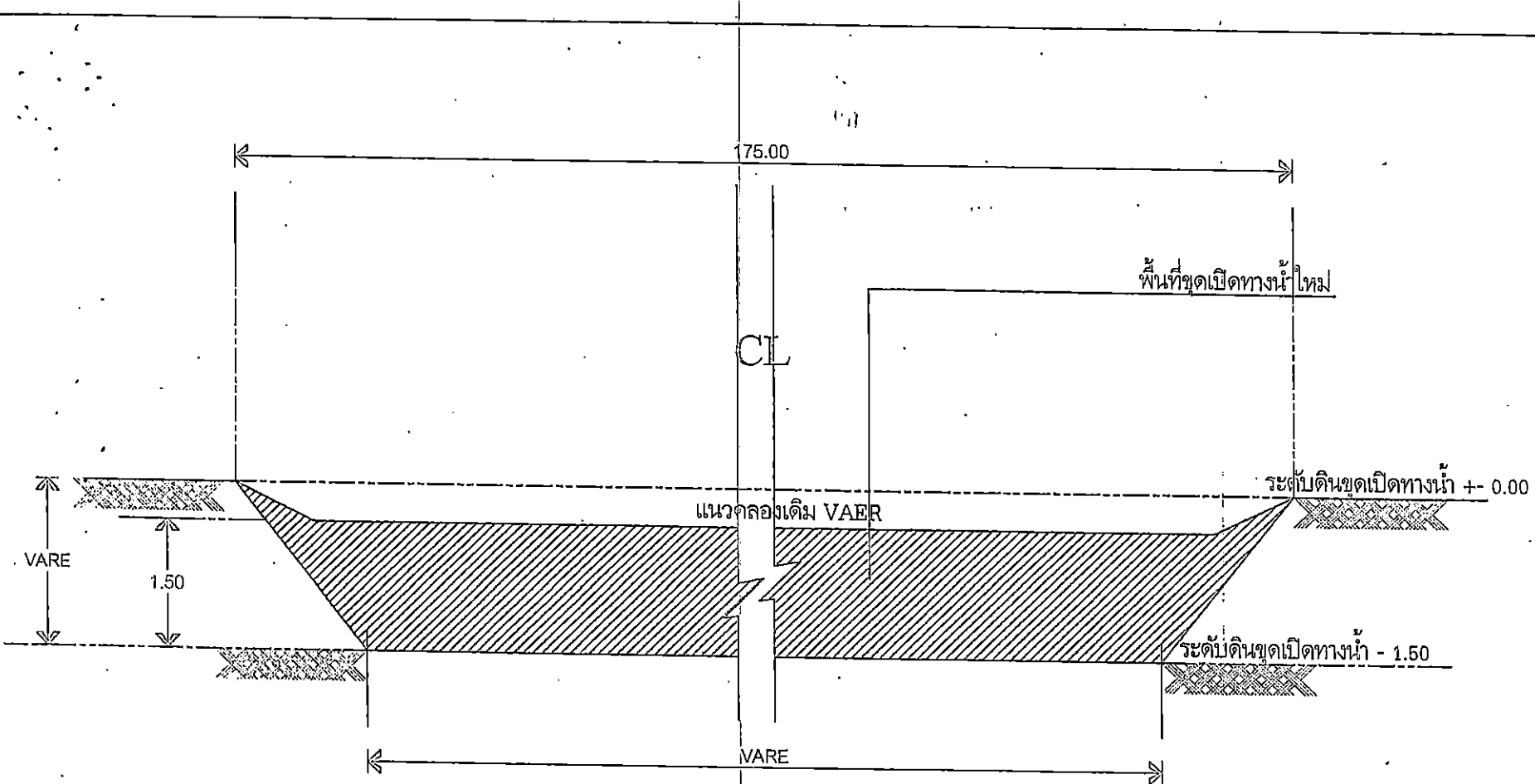

รูปตัด A-A
SCALE 1 : 50

ขุดลอกหน้าฝายต้นน้ำ บ้านใหม่สันติสุข หมู่ที่ 14 ตำบลดอนศิลา อำเภอเวียงชัย จังหวัดเชียงราย
 พื้นที่ขุดลอกกว้างเฉลี่ย 10.00 - 55.00 เมตร ความยาว 175.00 เมตร ความลึก 1.50 เมตร
 หรือปริมาตรดินขุดไม่น้อยกว่า 10,122.00 ลูกบาศก์เมตร พร้อมตกแต่งคันดิน



เทศบาลตำบลดอนศิลา
อำเภอเวียงชัย จังหวัดเชียงราย

โครงการขุดลอกหน้าฝายต้นน้ำ
บ้านใหม่สันติสุข หมู่ที่ 14
ต.ดอนศิลา อ.เวียงชัย จ.เชียงราย

แบบแปลน
- รูปตัด A-A

สำรวจ/ออกแบบ นายสุวิทย์ วิชาวิธานงาม

นายอรุณศักดิ์ ทับทิมฉาย
ผู้ควบคุม หน่วยงานเจ้าของ

นายสุพล ไทยโกษา
ตรวจ หน่วยงานราชการ

นายประมุข ขวรงค์
วิศวกร

นายทศศักดิ์ นาทอง
อนุมัติ หน่วยงานเจ้าของโครงการ

นายทศศักดิ์ นาทอง
ปลัดเทศบาล ปฏิบัติหน้าที่
นายกเทศมนตรีตำบลดอนศิลา

จ/ด/ป เลขที่แบบ

05/02/63 02
03



เทศบาลตำบลอนนทิลดา
อำเภอเวียงชัย จังหวัดเชียงราย

โครงการขุดลอกหน้าฝายต้นอ่าง บ้านใหม่สันติสุข หมู่ที่ 14
ต.อนนทิลดา อ.เวียงชัย จ.เชียงราย

แบบแปลน

- ทุบตัด B-B

สำรวจ/ออกแบบ นายช่างโยธาชำนาญมาก

นายอนงธิพงษ์ ทับทิมฉาย

ตำแหน่ง นายช่างโยธาชำนาญ

นายสุเทพ ไทยโกษา

ตำแหน่ง ผู้อำนวยการ

นายประมุข ชูวงศ์

ตำแหน่ง วิศวกร

พิมพ์แบบ 1 ได้ตั้งเขตควบคุมขุดลอก

นายวิศักดิ์ นาทอง

ตำแหน่ง นายกเทศมนตรีตำบลอนนทิลดา

นายวิศักดิ์ นาทอง
ปลัดเทศบาล ปฏิบัติหน้าที่
นายกเทศมนตรีตำบลอนนทิลดา

วันที่ 05/02/63

หน้า 03

หน้า 03

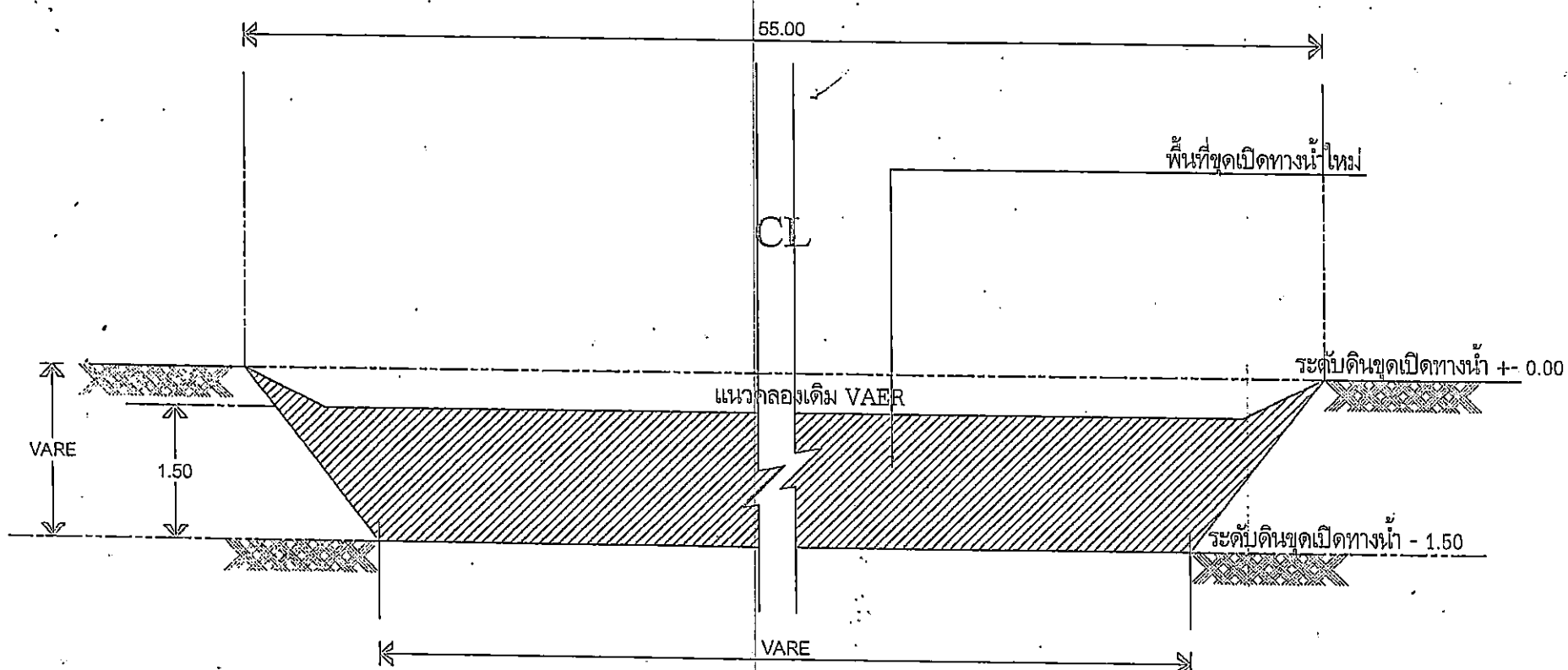

รูปตัด B-B
SCALE 1 : 50

ขุดลอกหน้าฝายต้นอ่าง บ้านใหม่สันติสุข หมู่ที่ 14 ตำบลอนนทิลดา อำเภอเวียงชัย จังหวัดเชียงราย
พื้นที่ขุดลอกกว้างเฉลี่ย 10.00 - 55.00 เมตร ความยาว 175.00 เมตร ความลึก 1.50 เมตร
หรือปริมาตรดินขุดไม่น้อยกว่า 10,122.00 ลูกบาศก์เมตร พร้อมตกแต่งคันดิน



แบบ มาตรฐานใช้ในงานก่อสร้าง

แบบป้ายประชาสัมพันธ์โครงการก่อสร้าง

เทศบาลนครเชียงราย อำเภอเมือง จังหวัดเชียงราย

(นายปฤษริก นันติ)

ผู้ช่วยนายก อบจ.

แบบเลขที่ E,002 /2562

ฝ่ายแบบแผนและก่อสร้าง กองช่าง เทศบาลนครเชียงราย

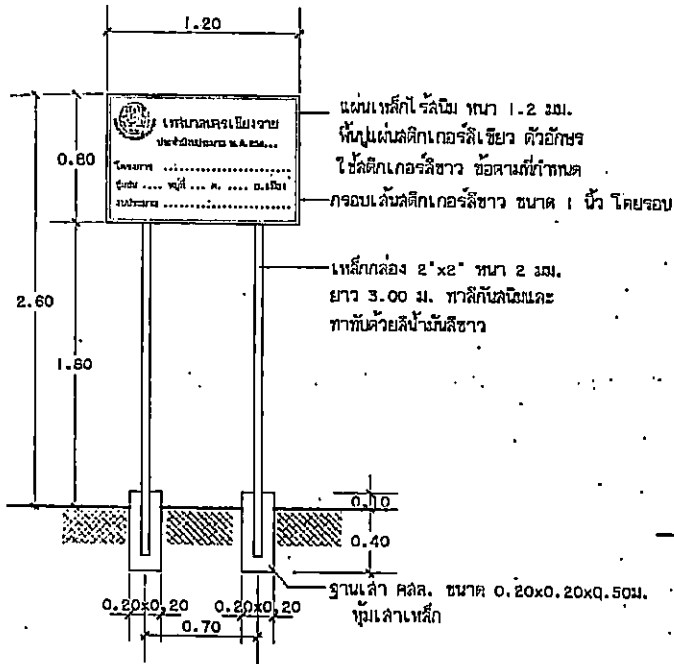

รูปด้านหน้า

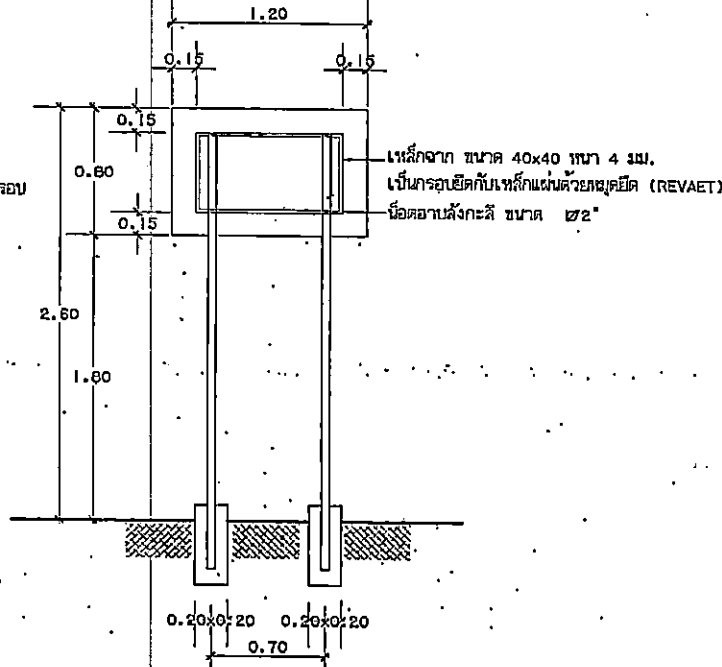

รูปด้านหลัง

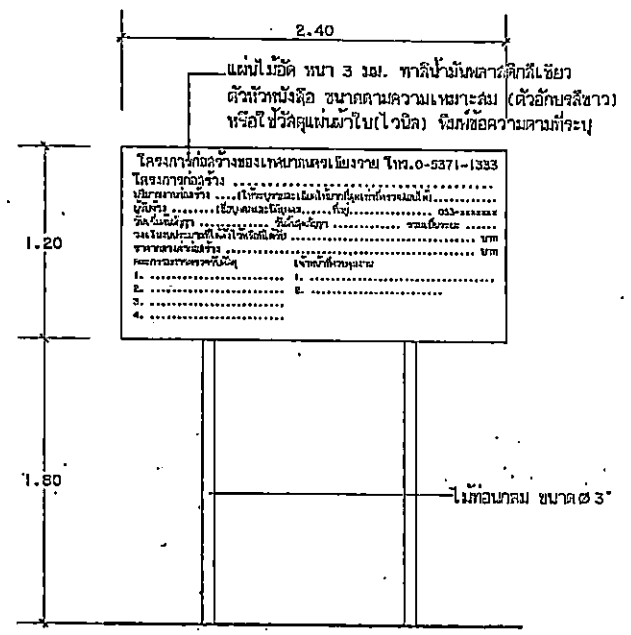

แบบป้ายประชาสัมพันธ์ระหว่างการก่อสร้าง

- ฟิล์มและตัวอักษรข้อความให้ใช้ลวดดีบุก 3ม หรือเทียบเท่า
- ตราสัญลักษณ์ (โลโก้) ลวดดีบุก เหล็กเส้นขนาด 4 มม. ขนาด ไม่น้อยกว่า ๑๐"

แบบป้ายประชาสัมพันธ์โครงการก่อสร้าง แบบถาวร (ภายหลังการก่อสร้างแล้วเสร็จ)

แบบป้ายประชาสัมพันธ์โครงการก่อสร้าง

(นายบุญยริก นันติ)



เทศบาลนคร เชียงราย แบบ มาตรฐานใช้ในงานก่อสร้าง ของเทศบาลนคร เชียงราย อำเภอเมือง เชียงราย จังหวัด เชียงราย	เขียนแบบ	ตรวจ	ตรวจ	เห็นชอบ	วันที่
	นายประจักษ์ วัฒนวงศ์	นายรัตนชัย สิริพรตัง	นายประจักษ์ วัฒนวงศ์	นายวิศิษฐ์ วรรณพฤกษ์	
	ทพ. ฝ่ายแบบแผนและก่อสร้าง	วิศวกรโยธา	ทพ. ฝ่ายแบบแผนและก่อสร้าง	ปลัดเทศบาล	
	คำนวณ-ออกแบบ	ตรวจ	ตรวจ	อนุมัติ	
นาย วิทยากร ไชยลา	นายเสกสรรค์ ชื่นจิตกุลดาวจร	นาย อเนก โกมลอง	นายวิชัย จงสุทธาภรณ์		
วิศวกรโยธา	ทพ. งานวิศวกรรม	รองปลัดเทศบาล, จก. ผู้อำนวยการกองช่าง	นายกเทศมนตรี		

แบบร่าง 4/2562 (ไป 5/602 / 2562)

สรุปผลการประมาณราคาก่อสร้าง

ประเภท งานทาง
 เจ้าขอ สำนักงานเทศบาลตำบลดอนศิลา
 โครงการ ปรับปรุงระบบประปาภายในหมู่บ้าน บ้านสันเจริญ หมู่ที่ 15 ตำบลดอนศิลา
 สถานที่ก่อสร้าง บ้านสันเจริญ หมู่ที่ 15 ตำบลดอนศิลา อำเภอเวียงชัย จังหวัดเชียงราย
 หน่วยงานออกแบบแปลนและรายการ สำนักงานเทศบาลตำบลดอนศิลา
 ประมาณราคาตามแบบ ปร.4 จำนวน 2 แผ่น
 ประมาณราคาเมื่อวันที่ 12 มีนาคม 2563

ลำดับที่	รายการ	ค่าวัสดุและค่าแรงงาน รวมเป็นเงิน (บาท)	FACTOR-F	ค่าก่อสร้างทั้งหมด รวมเป็นเงิน (บาท)	หมายเหตุ
1	ประเภทงานทาง	95,578.14	1.3822	132,108.11	
2	ประเภทงานอาคาร				
3	ประเภทงานชลประทาน				
4	ประเภทงานสะพานและท่อเหลี่ยม				
5	งานอุปกรณ์ควบคุมผิวจราจร				
	เงื่อนไข				
	เงินล่วงหน้าจ่าย.....0.....%				
	เงินประกันผลงานหัก.....0.....%				
	ดอกเบี้ยเงินกู้.....6.....%				
	ภาษีมูลค่าเพิ่ม.....7.....%				
6	ป้ายมาตรฐานโครงการ จำนวน 1 ป้าย				
สรุป	รวมค่าก่อสร้างเป็นเงิน			132,108.11	
	ขอเบิกจ่ายเพียง			132,100.00	
	ตัวอักษร	(หนึ่งแสนสามหมื่นสองพันหนึ่งร้อยบาทถ้วน)			

(ลงชื่อ).....ผู้ประมาณราคา

(นายวุฒพล ไทยโกษา)

ผู้ช่วยนายช่างสำรวจ

(ลงชื่อ).....ตรวจ

(นายประมุข ขรวงค์)

ผู้อำนวยการกองช่าง

เห็นชอบ

อนุมัติ

(ลงชื่อ).....

(ลงชื่อ).....

(นายทวีศักดิ์ นาทอง)

(นายทวีศักดิ์ นาทอง)

ปลัดเทศบาลตำบลดอนศิลา

ปลัดเทศบาล ปฏิบัติหน้าที่

นายกเทศมนตรีตำบลดอนศิลา

บัญชีแสดงปริมาณวัสดุและแรงงาน

แบบ ปร.4

หน้าที่ 1/2

ส่วนราชการ สำนักงานเทศบาลตำบลดอนศิลา

โครงการก่อสร้าง ปรับปรุงระบบประปาภายในหมู่บ้าน บ้านสันเจริญ หมู่ที่ 15 ตำบลดอนศิลา

สถานที่ก่อสร้าง บ้านสันเจริญ หมู่ที่ 15 ตำบลดอนศิลา อำเภอเวียงชัย จังหวัดเชียงราย

ปริมาณงาน งานเดินท่อประปา PVC ขนาด Ø 4" ความยาวไม่น้อยกว่า 171.00 เมตร และ Ø 2" ชั้น 8.5 ความยาวไม่น้อยกว่า 253.00 เมตร (พร้อมอุปกรณ์ข้อต่อ)

ประมาณราคาเมื่อวันที่ 12 มีนาคม 2563

ราคาน้ำมันดีเซล ที่ อ.เมือง 24.49 บาท/ลิตร

ใช้ราคาน้ำมันเฉลี่ยลิตรละ 24.00-24.99 บาท/ลิตร

ที่	รายการ	จำนวน	หน่วย	ค่าวัสดุ		ค่าแรงงาน		รวมเป็นเงิน	หมายเหตุ
				ราคาต่อหน่วย	เป็นเงิน	ราคาต่อหน่วย	เป็นเงิน		
1	งานขุดดิน-วางท่อ PVC								
2	ท่อประปา PVC ขนาด Ø 4" ชั้น 8.5 (ชนิดปลายธรรมดา)	43.00	ท่อน	598.13	25,719.59	480.00	20,640.00	46,359.59	ขุดดิน-ถมดิน
3	ท่อประปา PVC ขนาด Ø 4" ชั้น 8.5 (ชนิดปลายธรรมดา)	3.00	ท่อน	598.13	1,794.39			1,794.39	ไม่ขุดวางท่อ
4	ข้อต่อตรง PVC ขนาด Ø 4"	41.00	ตัว	86.92	3,563.72	26.00	1,066.00	4,629.72	
5	สามทาง PVC ขนาด Ø 4"	3.00	ตัว	149.54	448.62	44.86	134.58	583.20	
6	ข้องอ 90 องศา PVC ขนาด Ø 4"	36.00	ตัว	152.34	5,484.24	45.70	1,645.20	7,129.44	
7	บอวลาลัว PVC ขนาด Ø 4"	13.00	ตัว	515.00	6,695.00	154.50	2,008.50	8,703.50	
8	น้ำยาประสานท่อ ขนาด 250 กรัม	16.00	กระป๋อง	115.89	1,854.24			1,854.24	
9	ท่อประปา PVC ขนาด Ø 2" ชั้น 8.5 (ชนิดปลายธรรมดา)	64.00	ท่อน	168.22	10,766.08	160.00	10,240.00	21,006.08	ขุดดิน-ถมดิน
10	ท่อประปา PVC ขนาด Ø 2" ชั้น 8.5 (ชนิดปลายธรรมดา)	2.00	ท่อน	168.22	336.44			336.44	ไม่ขุดวางท่อ
	รวมเป็นเงิน				56,662.32		35,734.28	92,396.60	
	ยอดยกไป				56,662.32		35,734.28	92,396.60	

ประมาณการ.....

(นายวสุพล ไทยโกษา)
ผู้ช่วยนายช่างสำรวจ

ตรวจ.....

(นายประมุข ขรวงค์)
ผู้อำนวยการกองช่าง

บัญชีแสดงปริมาณวัสดุและแรงงาน

แบบ ปร.4

หน้าที่ 2/2

ส่วนราชการ สำนักงานเทศบาลตำบลดอนศิลา

โครงการก่อสร้าง ปรับปรุงระบบประปาภายในหมู่บ้าน บ้านสันเจริญ หมู่ที่ 15 ตำบลดอนศิลา

สถานที่ก่อสร้าง บ้านสันเจริญ หมู่ที่ 15 ตำบลดอนศิลา อำเภอเวียงชัย จังหวัดเชียงราย

ปริมาณงาน งานเดินท่อประปา PVC ขนาด Ø 4" ความยาวไม่น้อยกว่า 171.00 เมตร และ Ø 2" ชั้น 8.5 ความยาวไม่น้อยกว่า 253.00 เมตร (พร้อมอุปกรณ์ซื้อต่อ)

ประมาณราคาเมื่อวันที่ 12 มีนาคม 2563

ราคาน้ำมันดีเซล ที่ อ.เมือง 24.49 บาท/ลิตร

ใช้ราคาน้ำมันเฉลี่ยลิตรละ 24.00-24.99 บาท/ลิตร

ที่	รายการ	จำนวน	หน่วย	ค่าวัสดุ		ค่าแรงงาน		รวมเป็นเงิน	หมายเหตุ
				ราคาต่อหน่วย	เป็นเงิน	ราคาต่อหน่วย	เป็นเงิน		
	ยอดยกมา				56,662.32		35,734.28	92,396.60	
11	ข้อต่อตรง PVC ขนาด Ø 2"	63.00	ตัว	19.16	1,207.08	5.75	362.25	1,569.33	
12	ข้องอ 90 องศา PVC ขนาด Ø 2"	13.00	ตัว	27.11	352.43	8.13	105.69	458.12	
13	บอลวาล์ว PVC ขนาด 2"	3.00	ตัว	190.00	570.00	57.00	171.00	741.00	
14	ข้อต่อสามทางลด PVC ขนาด Ø 4"x2"	1.00	ตัว	317.76	317.76	95.33	95.33	413.09	
15									
16									
17									
18									
19									
	รวมเป็นเงิน				59,109.59		36,468.55	95,578.14	
	ยอดยกไป				59,109.59		36,468.55	95,578.14	

ประมาณการ.....

(นายวสุพล ไทยโกษา)
ผู้ช่วยนายช่างสำรวจ

ตรวจ.....

(นายประมุข ขรวงค์)
ผู้อำนวยการกองช่าง



เทศบาลตำบลนคริน
อำเภอเวียงชัย จังหวัดเชียงใหม่

โครงการปรับปรุงระบบประปาภายในหมู่บ้าน
บ้านสันเจริญ หมู่ที่ 15
ตำบลนคริน อำเภอเวียงชัย
จังหวัดเชียงใหม่

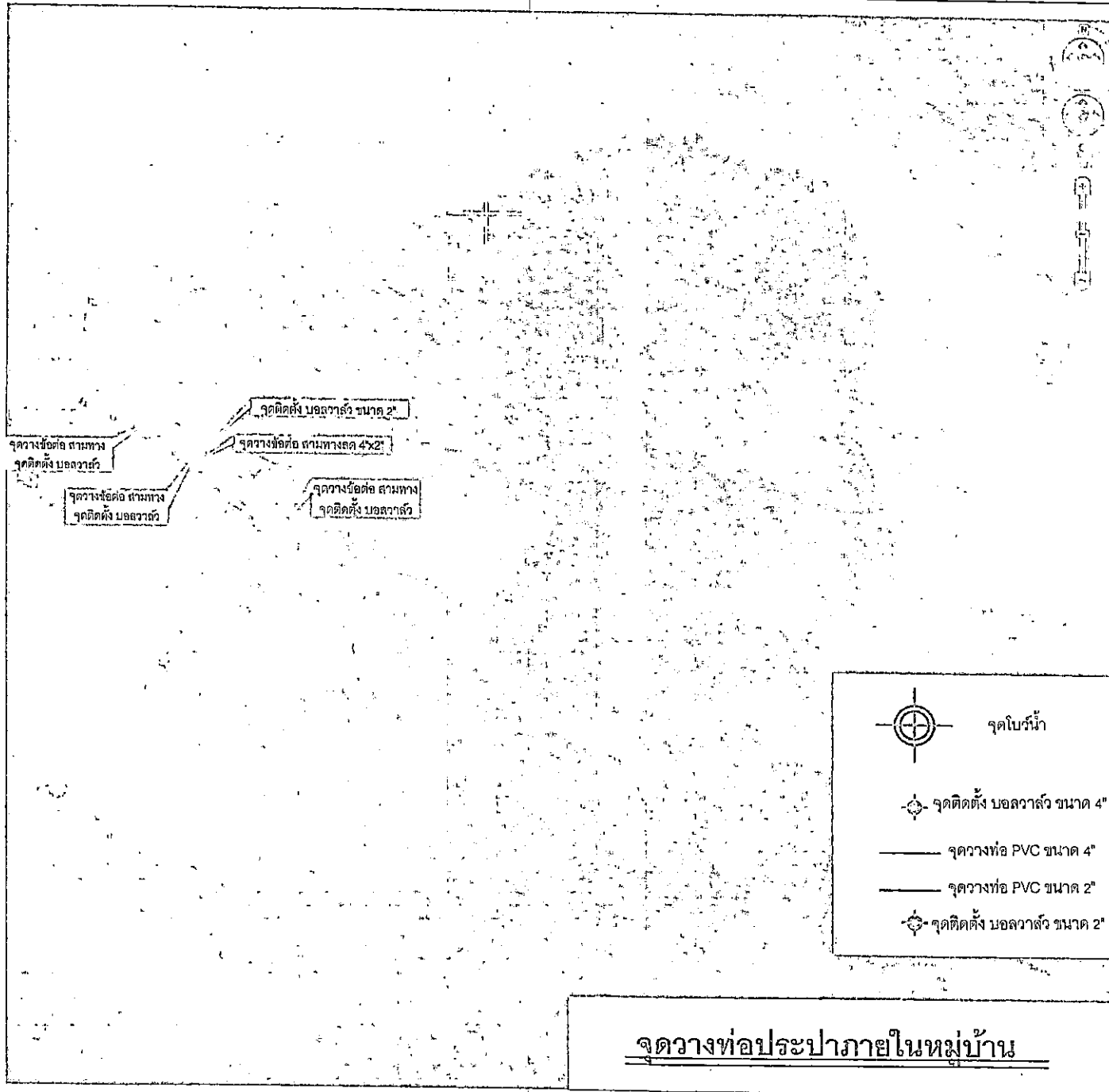

จุดวางท่อประปาภายในหมู่บ้าน



เทศบาลตำบลคอนศิลา
อำเภอเวียงชัย จังหวัดเชียงราย

โครงการปรับปรุงระบบประปาภายในหมู่บ้าน
บ้านหินเจ็ญ หมู่ที่ 15 คอนศิลา

แบบแสดง

สิ่งบริเวณ

สำรวจ/ออกแบบ | ผู้ช่วยนายช่างสำรวจ

[Signature]
นายสุพล ไทยโกษา
เขียนแบบ | ผู้ช่วยนายช่างสำรวจ

[Signature]
นายสุพล ไทยโกษา
ตรวจ | (นายช่างควบคุมงาน)

[Signature]
นายประมุข ขวรงค์
จังหวัด

อนุญาต | ปลัดเทศบาลตำบลคอนศิลา

[Signature]
นายทวีศักดิ์ นาทอง
อนุมัติ | นายกเทศมนตรีตำบลคอนศิลา

[Signature]
นายทวีศักดิ์ นาทอง
ปลัดเทศบาล ปฏิบัติหน้าที่
นายกเทศมนตรีตำบลคอนศิลา

ว/ค/ป	เลขที่แบบ
04/03/63	A
	A/A



แบบ มาตรฐานใช้ในงานก่อสร้าง

แบบป้ายประชาสัมพันธ์โครงการก่อสร้าง

เทศบาลนครเชียงราย อำเภอเมือง จังหวัดเชียงราย

(นายวุฒิต ไทยโกษา)
ผู้ช่วยนายกฯ ส.ร.จ.

แบบเลขที่ E,002 /2562

ฝ่ายแบบแผนและก่อสร้าง กองช่าง เทศบาลนครเชียงราย

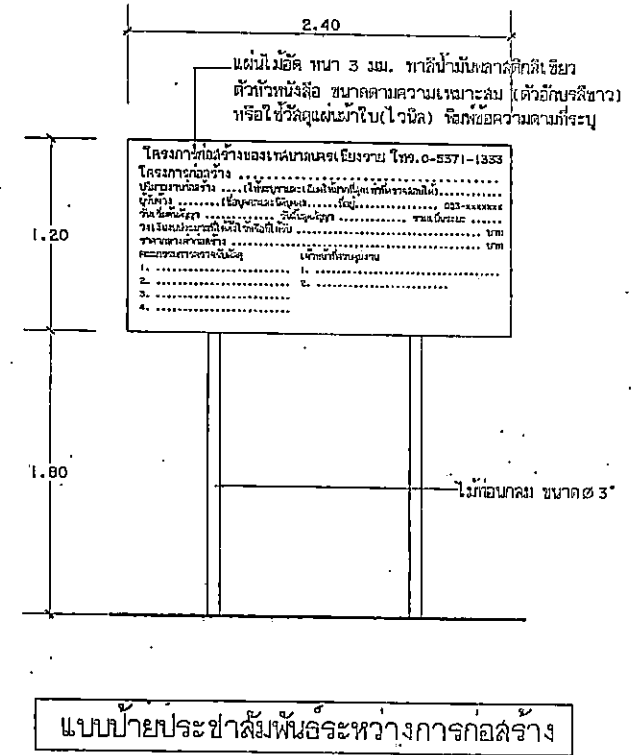
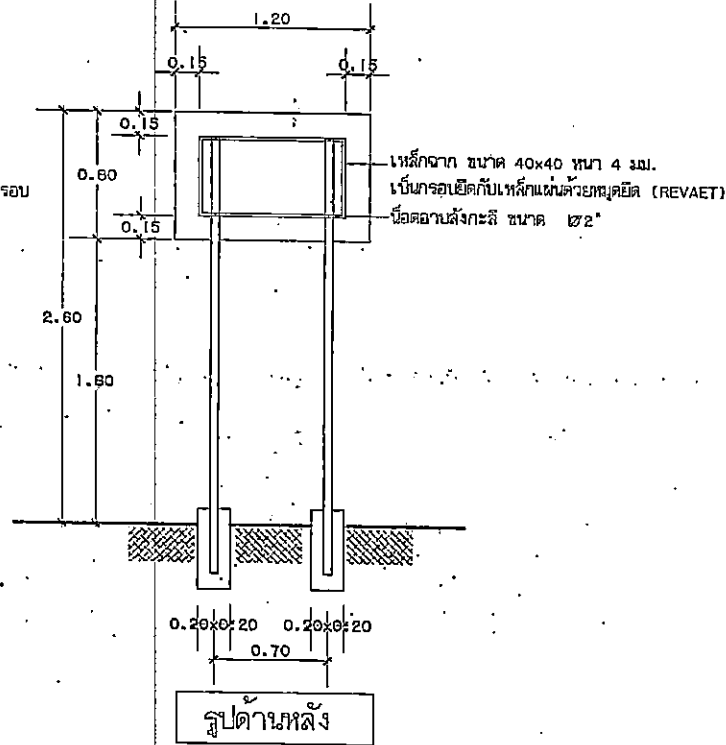
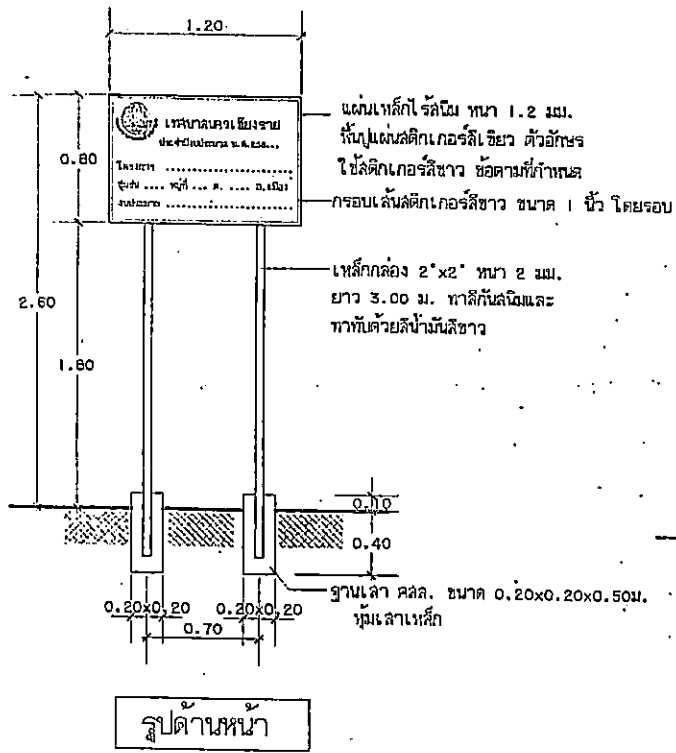

- พื้นและตัวอักษรข้อความให้ใช้เหล็กเกอริล 3M หรือเทียบเท่า
- ตราสัญลักษณ์ (โลโก้) ล็กเกอริล เทศบาลนครเชียงราย ขนาด ไม่น้อยกว่า ๒๘"

แบบป้ายประชาสัมพันธ์โครงการก่อสร้าง แบบถาวร
(ภายหลังการก่อสร้างแล้วเสร็จ)

แบบป้ายประชาสัมพันธ์โครงการก่อสร้าง

ผู้ช่วยนายกช่างสำรวจ

 <p>เทศบาลนคร เชียงราย</p> <p>แบบ มาตรฐาน ใช้ในงานก่อสร้าง ของเทศบาลนครเชียงราย อำเภอเมือง เชียงราย จังหวัด เชียงราย</p>	เขียนแบบ	ตรวจ	ตรวจ	เห็นชอบ	แผ่นที่
	นายประสงค์ จันทเมือง	นายรัตนชัย สิทธิตั้ง	นายประสงค์ จันทเมือง	นายทวีค วรจทดกน	
	ทพ. ฝ่ายแบบแผนและก่อสร้าง	วิลากรโยธา	ทพ. ฝ่ายแบบแผนและก่อสร้าง	ปลัดเทศบาล	
	คำนวณ-ออกแบบ	ตรวจ	ตรวจ	อนุมัติ	
	นาย วิชยากร ไชยลา	นายเล็กสิริศรี ชินจิตกุลถาวร	นาย อเนก โภษะทอง	นายวินัย จงจุฑาบรรณวิ	
วิลากรโยธา	ผู้ช่วยนายกช่างสำรวจ	รองปลัดเทศบาล, จก. ผู้อำนวยการกองช่าง	นายกเทศมนตรี		

แบบเลขที่ E 002 /2562



ราคาขายปลีกภูมิภาค 12 มี.ค. 2563

(หน่วยแสดงเป็น บาท/ลิตร ยกเว้น NGV เป็น บาท/กก.)

ลำดับ	อำเภอ	* ราคาไม่รวมภาษีบำรุงท้องที่ (ถ้ามี)							
		Diesel	B10	E20	เบนซิน	Gasol 91	Gasol 95	NGV	
1	เมืองเข็ยงราย	28.34	24.49	21.49	20.99	31.16	23.75	23.48	20.
2	เว็ยงชัย	28.38	24.53	21.53	21.03	31.20	23.79	23.52	20.
3	เข็ยงของ	28.52	24.67	21.67	21.17	31.34	23.93	23.66	20.
4	เท็ยง	28.39	24.54	21.54	21.04	31.21	23.80	23.53	20.
5	พาน	28.31	24.46	21.46	20.96	31.13	23.72	23.45	20.
6	ป่าแดด	28.30	24.45	21.45	20.95	31.12	23.71	23.44	20.
7	แม่จัน	28.40	24.55	21.55	21.05	31.22	23.81	23.54	20.
8	เข็ยงแสน	28.48	24.63	21.63	21.13	31.30	23.89	23.62	20.
9	แม่ส้าย	28.43	24.58	21.58	21.08	31.25	23.84	23.57	20.
10	แม่สรวย	28.34	24.49	21.49	20.99	31.16	23.75	23.48	20.
11	เว็ยงป่าเป้า	28.33	24.48	21.48	20.98	31.15	23.74	23.47	20.
12	พญาเม็ยงราย	28.41	24.56	21.56	21.06	31.23	23.82	23.55	20.
13	เว็ยงแก่น	28.55	24.70	21.70	21.20	31.37	23.96	23.69	20.
14	ขุนตาล	28.41	24.56	21.56	21.06	31.23	23.82	23.55	20.
15	แม่ฟ้าหลวง	28.40	24.55	21.55	21.05	31.22	23.81	23.54	20.
16	แม่ลาว	28.32	24.47	21.47	20.97	31.14	23.73	23.46	20.
17	ดอยหลวง	28.41	24.56	21.56	21.06	31.23	23.82	23.55	20.
18	เว็ยงเข็ยงรุ้ง	28.34	24.49	21.49	20.99	31.16	23.75	23.48	20.

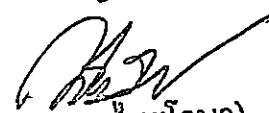
สำเนาถูกต้อง

 (นายวุฒ ไทยโกษา)
 ผู้ช่วยนายช่างสำรวจ

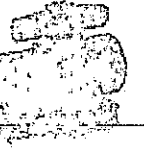
ภาพตัวอย่าง	ชื่อสินค้า และข้อมูลขนาดสินค้า	ราคาปลีก *	โปรดระบุจำนวนสินค้า หน่วย	มูลค่ารวม
	<u>บอลวาล์ว ฟา เอสซีจี 55 มม. 2 นิ้ว</u> ตัดลอก ขนาด กว้าง 2" สูง 2" เชื่อมต่อท่อ ประปาขนาด 2" น้ำหนัก 0.598 กก. ราคาส่งมอบหน้าโรงงาน ราคาก่อน ภาษีมูลค่าเพิ่ม VAT7%	ราคา ต่อ ชิ้น 203.30 บาท ราคาตั้ง 190.00บาท ราคาปลีก ราคา ย้อนหลัง	โปรดระบุจำนวน	0 บาท
	<u>บอลวาล์ว ฟา เอสซีจี 65 มม. 2 1/2 นิ้ว</u> ตัดลอก ขนาด กว้าง 2 1/2" สูง 2 1/2" เชื่อม ต่อท่อประปาขนาด 2 1/2" น้ำหนัก 1.333 กก. ราคาส่งมอบหน้าโรงงาน ราคาก่อน ภาษีมูลค่าเพิ่ม VAT7%	ราคา ต่อ ชิ้น 585.00 บาท ราคาตั้ง 546.73บาท ราคาปลีก ราคา ย้อนหลัง	โปรดระบุจำนวน	0 บาท
	<u>บอลวาล์ว ฟา เอสซีจี 80 มม. 3 นิ้ว</u> ตัดลอก ขนาด กว้าง 3" สูง 3" เชื่อมต่อท่อ ประปาขนาด 3" น้ำหนัก 1.649 กก. ราคาส่งมอบหน้าโรงงาน ราคาก่อน ภาษีมูลค่าเพิ่ม VAT7%	ราคา ต่อ ชิ้น 670.00 บาท ราคาตั้ง 626.17บาท ราคาปลีก ราคา ย้อนหลัง	โปรดระบุจำนวน	0 บาท
	<u>บอลวาล์ว ฟา เอสซีจี 100 มม. 4 นิ้ว</u> ตัดลอก ขนาด กว้าง 4" สูง 4" เชื่อมต่อท่อ ประปาขนาด 4" น้ำหนัก 2.705 กก. ราคาส่งมอบหน้าโรงงาน ราคาก่อน ภาษีมูลค่าเพิ่ม VAT7%	ราคา ต่อ ชิ้น 1,545.00 บาท ราคาตั้ง 1,443.93บาท ราคาปลีก ราคา ย้อนหลัง	โปรดระบุจำนวน	0 บาท

0.00 บาท

ใส่ตะกร้า

* ราคานี้ยังไม่รวมค่าขนส่ง และเป็นราคาขายปลีกหน้าโรงงาน

* โปรดเลือกใส่ตะกร้าสินค้า และระบุสถานที่จัดส่งเพื่อให้ระบบคำนวณค่าขนส่งตรงจากโรงงานให้

ภาพสินค้า

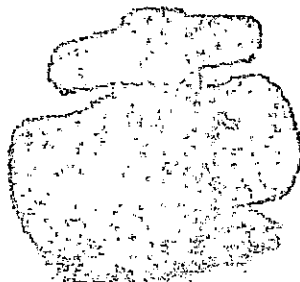

สำเนาถูกต้อง

(นายวสุพล ไทยโกษา)
ผู้ช่วยนายช่างสำรวจ

ภาพตัวอย่าง ชื่อสินค้า และข้อมูลขนาดสินค้า ราคาปลีก โปรตระบุจำนวนสินค้า | หน่วย มูลค่ารวม

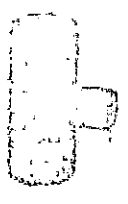

สามทางลด พีวีซี ฟ้า อริยะ 100x55
มม. 4x2 นิ้ว คัดลอก
ขนาด 6 ชั้น/กล่อง
น้ำหนัก 1.404 กก.
ราคาส่งมอบหน้าโรงงาน ราคาก่อน
ภาษีมูลค่าเพิ่ม VAT7%

ราคา ต่อ
ชั้น
340.00
บาท
ราคาตั้ง
317.76บาท
โปรตระบุจำนวน 0 บาท
ราคาปลีก
 ราคา
ย้อนหลัง



สามทางลด พีวีซี ฟ้า อริยะ 100x65
มม. 4x2 1/2 นิ้ว คัดลอก
ขนาด 5 ชั้น/กล่อง
น้ำหนัก 0.58 กก.
ราคาส่งมอบหน้าโรงงาน ราคาก่อน
ภาษีมูลค่าเพิ่ม VAT7%

ราคา ต่อ
ชั้น
340.00
บาท
ราคาตั้ง
317.76บาท
โปรตระบุจำนวน 0 บาท
ราคาปลีก
 ราคา
ย้อนหลัง



สามทางลด พีวีซี ฟ้า อริยะ 100x80
มม. 4x3 นิ้ว คัดลอก
ขนาด 5 ชั้น/กล่อง
น้ำหนัก 1.616 กก.
ราคาส่งมอบหน้าโรงงาน ราคาก่อน
ภาษีมูลค่าเพิ่ม VAT7%

ราคา ต่อ
ชั้น
340.00
บาท
ราคาตั้ง
317.76บาท
โปรตระบุจำนวน 0 บาท
ราคาปลีก
 ราคา
ย้อนหลัง

1 2 3
0.00 บาท
ใส่ตะกร้า

* ราคาี้ยังไม่รวมค่าขนส่ง และเป็นราคาขายปลีกหน้าโรงงาน
* โปรดเลือกใส่ตะกร้าสินค้า และระบุสถานที่จัดส่งเพื่อให้ระบบคำนวณค่าขนส่งตรงจากโรงงานให้

ภาพสินค้า

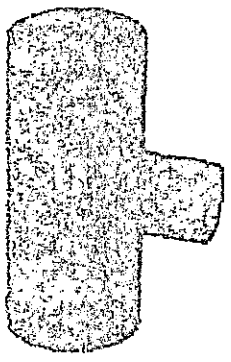

ความเห็นจากผู้ใช้งาน

สำเนาถูกต้อง

(นายวสุพล ไทยโกษา)
ผู้ช่วยนายช่างสำรวจ



ค้นหา...

กระเบื้องปื้น ประด กระเบื้อง หน้าต่าง ไม้ฉัด โคมไฟ ประดับบานเลื่อน ไม้ หลังคา โต๊ะ ที่นอน เเหล็กเส้น เครื่องปรี

หม้อหุงต้ม ถังน้ำ อุปกรณ์ประปา วาล์ว บอลวาสวี

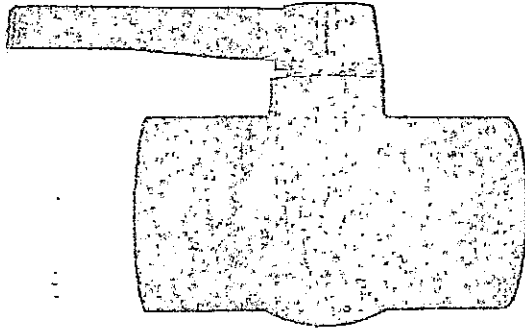

VAVO บอลวาสวีวีซี แบบสวม 4 นิ้ว สีฟ้า

รหัสสินค้า : 4822004860116

แบรนด์ : VAVO เพิ่มเต็ม บอลวาสวี จาก VAVO

B515 / อัน

สำเนาถูกต้อง

(นายวสุพล ไทยโกษา)
ผู้ช่วยนายช่างสำรวจ

ตัวเลือกการจัดส่ง

- ยงราย/เมื่อ
ขน. 1 + าย / 57000

21	ตะปุดอกไม้ ชนิดพอม ขนาด 3 นิ้ว	กก.	35.05
222	ตะปุดอกลอนกริต ขนาด 3" - 4"	กก.	53.74
223	ตะปุดอกสังกะสี ขนาด 1 3/4" เบอร์ 13 ตราหัววัว	ก่อง	14.02
224	ตะปุดอกสังกะสี ขนาด 1 3/4" เบอร์ 13	กก.	56.07
225	ตะปูเกลียว ขนาด 3"	ตัว	1.87
226	ตะปูเกลียว ขนาด 4"	ตัว	1.87
227	ขอยึดกระเบื้อง ขนาด 6"	อัน	2.77
228	ขอยึดกระเบื้อง ขนาด 8"	อัน	3.27
229	บานพับเหล็ก มีน๊อตขันระหว่างข้อหนา 2 มม. ขนาด 4 x 3 นิ้ว	อัน	14.02
230	บานพับหน้าต่างเหล็กเคลือบสังกะสี ปรับมุม ขนาด 10 นิ้ว	ชุด	64.49
231	บานพับหน้าต่างเหล็กเคลือบสังกะสี ปรับมุม ขนาด 12 นิ้ว	ชุด	69.16
232	กลอนอลูมิเนียม ขนาด 6 นิ้ว	อัน	28.04
233	ปูนซีเมนต์ปอร์ตแลนด์ ปูนถุง ประเภท 1 ตราช้าง	ตัน	2,610.59
234	ปูนซีเมนต์ผสม ปูนถุง บรรจุ 50 กก./ถุง ตราเสือ	ตัน	2,702.49
235	ฟลีนโค้ท เบอร์ 3 ขนาด 3.5 กก. ตราเชลล์	กระป๋อง	320.10
236	แชลแลค ชนิดเกล็ด สีเหลือง	กก.	457.95
237	น้ำยาประสานท่อพีวีซี ชนิดรวมตัว ขนาด 250 กรัม ตราท่อน้ำไทย	กระป๋อง	115.89
238	ทรายหยาบ ราคาทำทราย ---	ลบ.ม.	280.38
239	ทรายละเอียด ราคาทำทราย	ลบ.ม.	415.89
240	หินย่อย เบอร์ 1	ลบ.ม.	677.20
241	หินย่อย เบอร์ 2	ลบ.ม.	602.47
242	ทรายถมที่ ราคาทำทราย	ลบ.ม.	210.28
243	หินคลุก เกรด A	ลบ.ม.	449.01
244	หินคลุก เกรด B	ลบ.ม.	409.65
245	หินคลุก เกรด C	ลบ.ม.	368.30
246	หินใหญ่ ละเอียด ขนาด 15 - 30 ซม.	ลบ.ม.	560.00
247	หินฝุ่น ราคา ณ โรงโม่	ลบ.ม.	405.00
248	ก๊อกน้ำทองเหลือง ขนาด 1/2 นิ้ว ตรา ASUMA	อัน	92.52
249	ก๊อกน้ำทองเหลือง ขนาด 1/2 นิ้ว ตราชินวา	อัน	92.99
250	ก๊อกน้ำบอลสนาม ขนาด 1/2 นิ้ว ตราชินวา	อัน	120.56
251	ก๊อกอ่างล้างหน้า แบบอะครีลิก ขนาด 1/2 นิ้ว	อัน	111.68
252	ถังซีเมนต์สำเร็จรูป กลม สูง 33 ซม. กว. 80 ซม.	อัน	93.46
253	สายไฟฟ้าเดินภายในอาคาร VAF สายแบนแกนคู่ ขนาด 2 x 1.5 ตร.มม. ยาว 100 ม.	ม้วน	882.71
254	สายไฟฟ้าเดินภายในอาคาร VAF สายแบนแกนคู่ ขนาด 2 x 2.5 ตร.มม. ยาว 100 ม.	ม้วน	1,490.19
255	สายไฟฟ้า VAF สายแบนแกนคู่ แรงดัน 300 โวลท์ ขนาด 2 x 1.5 ตร.มม. ยาว 100 เมตร ตราบางกอกเคเบิล	ม้วน สำเนาถูกต้อง	1,205.61
256	สายไฟฟ้า VAF สายแบนแกนคู่ แรงดัน 300 โวลท์ ขนาด 2 x 2.5 ตร.มม. ยาว 100 เมตร ตราบางกอกเคเบิล	ม้วน	2,009.35
257	สายไฟฟ้า VAF สายแบนแกนคู่ แรงดัน 300 โวลท์ ขนาด 2 x 4.0 ตร.มม. ยาว 100 เมตร	ม้วน	2,662.62
258	สายไฟฟ้า VFF สายแบนอ่อนแกนคู่ แรงดัน 300 โวลท์ ขนาด 2 * 2.5 ตร.มม. ยาว 100 เมตร ตราบางกอกเคเบิล	(นายสุพล ไชยโกวิท)	1,671.03
259	สายเคเบิลเดินภายในอาคาร VVF สายแบนแกนคู่ ขนาด 2x1.5 ตร.มม. ยาว 100 ม.	ม้วน	1,437.38
260	สายเคเบิลเดินภายในอาคาร VVF สายแบนแกนคู่ ขนาด 2x 2.5 ตร.มม. ยาว 100 ม.	ม้วน	2,331.78

ตาราง Factor F งานก่อสร้างทาง

เงินล่วงหน้าจ่าย 0 % ดอกเบี้ยเงินกู้ 6 % ต่อปี
เงินประกันผลงานหัก 0 % ค่าภาษีมูลค่าเพิ่ม (VAT) 7 %

ค่างาน (ทุน) ล้านบาท	ค่าใช้จ่ายในการดำเนินงานก่อสร้าง (%)				รวมในรูป Factor	ภาษีมูลค่าเพิ่ม (VAT)	Factor F	Factor F	Factor F
	ค่า อำนวยการ	ค่า ดอกเบี้ย	ค่า กำไร	รวม ค่าใช้จ่าย				ฝนชุก 1	ฝนชุก 2
≤ 5	20.8340	1.0000	5.5000	27.3340	1.2733	1.0700	1.3624	1.3822	1.4019
10	16.0809	1.0000	5.5000	22.5809	1.2258	1.0700	1.3116	1.3319	1.3522
20	10.6385	1.0000	5.5000	17.1385	1.1714	1.0700	1.2534	1.2717	1.2899
30	7.5561	1.0000	5.5000	14.0561	1.1406	1.0700	1.2204	1.2369	1.2533
40	7.4312	1.0000	5.0000	13.4312	1.1343	1.0700	1.2137	1.2316	1.2496
50	6.9413	1.0000	5.0000	12.9413	1.1294	1.0700	1.2085	1.2265	1.2445
60	6.3773	1.0000	5.0000	12.3773	1.1238	1.0700	1.2025	1.2204	1.2384
70	6.3436	1.0000	4.5000	11.8436	1.1184	1.0700	1.1967	1.2151	1.2334
80	6.0234	1.0000	4.5000	11.5234	1.1152	1.0700	1.1933	1.2117	1.2302
90	5.4724	1.0000	4.5000	10.9724	1.1097	1.0700	1.1874	1.2052	1.2231
100	5.1694	1.0000	4.5000	10.6694	1.1067	1.0700	1.1842	1.2017	1.2192
110	4.7483	1.0000	4.0000	9.7483	1.0975	1.0700	1.1743	1.1914	1.2084
120	4.6292	1.0000	4.0000	9.6292	1.0963	1.0700	1.1730	1.1903	1.2075
130	4.4430	1.0000	4.0000	9.4430	1.0944	1.0700	1.1710	1.1880	1.2050
140	4.3286	1.0000	4.0000	9.3286	1.0933	1.0700	1.1698	1.1870	1.2041
150	4.1868	1.0000	4.0000	9.1868	1.0919	1.0700	1.1683	1.1853	1.2023
160	4.0855	1.0000	4.0000	9.0855	1.0909	1.0700	1.1673	1.1844	1.2015
170	4.0052	1.0000	4.0000	9.0052	1.0901	1.0700	1.1664	1.1834	1.2004
180	3.9482	1.0000	4.0000	8.9482	1.0895	1.0700	1.1658	1.1827	1.1996
190	4.1809	1.0000	3.5000	8.6809	1.0868	1.0700	1.1629	1.1807	1.1985
200	4.1572	1.0000	3.5000	8.6572	1.0866	1.0700	1.1627	1.1804	1.1982
210	4.0541	1.0000	3.5000	8.5541	1.0855	1.0700	1.1615	1.1794	1.1972
220	4.0279	1.0000	3.5000	8.5279	1.0853	1.0700	1.1613	1.1791	1.1969
230	3.9408	1.0000	3.5000	8.4408	1.0844	1.0700	1.1603	1.1780	1.1957
240	3.8617	1.0000	3.5000	8.3617	1.0836	1.0700	1.1595	1.1770	1.1946
250	3.7523	1.0000	3.5000	8.2523	1.0825	1.0700	1.1583	1.1757	1.1931
260	3.6513	1.0000	3.5000	8.1513	1.0815	1.0700	1.1572	1.1744	1.1917
270	3.5578	1.0000	3.5000	8.0578	1.0806	1.0700	1.1562	1.1733	1.1904
280	3.4710	1.0000	3.5000	7.9710	1.0797	1.0700	1.1553	1.1722	1.1892
290	3.3902	1.0000	3.5000	7.8902	1.0789	1.0700	1.1544	1.1713	1.1881
300	3.3147	1.0000	3.5000	7.8147	1.0781	1.0700	1.1536	1.1703	1.1870
350	3.2737	1.0000	3.5000	7.7737	1.0777	1.0700	1.1531	1.1698	1.1864
400	3.1486	1.0000	3.5000	7.6486	1.0765	1.0700	1.1519	1.1687	1.1855
450	3.1268	1.0000	3.5000	7.6268	1.0763	1.0700	1.1516	1.1684	1.1852
500	3.0168	1.0000	3.5000	7.5168	1.0752	1.0700	1.1505	1.1673	1.1841
700	2.7735	1.0000	3.5000	7.2735	1.0727	1.0700	1.1478	1.1641	1.1805
> 700	2.7735	1.0000	3.5000	7.2735	1.0727	1.0700	1.1478	1.1641	1.1805

หมายเหตุ

1. กรณีค่างานอยู่ระหว่างช่วงของค่างานต้นทวนที่กำหนด ให้เทียบอัตราส่วนเพื่อหาค่า Factor F หรือใช้สูตรคำนวณ
2. ถ้าเป็นงานเงินกู้หรือจากแหล่งอื่นซึ่งไม่ต้องชำระภาษีมูลค่าเพิ่ม ให้ใช้ Factor F ในช่อง "รวมในรูป Factor"

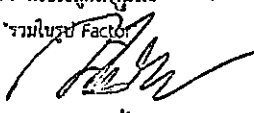
สัญญาถูกต้อง

 (นายวสุพล ไทยโกษา)
 ผู้ช่วยนายช่างสำรวจ

มาตรฐานปริมาณน้ำยาประสานท่อพีวีซีที่ใช้ในการประกอบท่อท่อ และข้อต่อท่อพีวีซี "ท่อน้ำไทย"

ขนาดท่อ (mm)	ปริมาณน้ำยาประสานท่อ (g/CONNECTION)	จำนวนข้อต่อต่อเมตร (CONNECTIONS)			
		100%	50%	33%	25%
10 (3/8")	0.6	166	416	833	1,666
15 (1/2")	0.9	111	277	555	1,111
18 (3/4")	1.2	83	208	416	833
20 (3/4")	1.5	66	166	333	666
25 (1")	2.1	47	119	238	476
35 (1 1/4")	2.7	37	92	185	370
40 (1 1/2")	3.7	27	67	135	270
55 (2")	5.1	19	48	98	196
65 (2 1/4")	6.9	14	36	72	144
80 (3")	8.5	11	29	58	117
100 (4")	13.9	7	18	35	71
125 (5")	21.7	4	11	23	46
150 (6")	31.3	3	7	15	31
200 (8")	62.5	1	4	8	16
250 (10")	100	1	2	5	10
300 (12")	125	1	2	4	8
350 (14")	205	1	1	2	4
400 (16")	265	1	1	1	3
450 (18")	315	1	1	1	3
500 (20")	375	1	1	1	2
600 (24")	550	1	1	1	1

- หมายเหตุ : 1. ปริมาณน้ำยาประสานท่อ สำหรับท่อพีวีซีขนาด 100 มม. ขึ้นไป ให้ใช้ตามปริมาณที่ระบุในตารางนี้ และสำหรับท่อที่น้อยกว่านี้ ให้ใช้ปริมาณที่ระบุในตารางนี้คูณด้วย 0.5 หรือ 0.33 หรือ 0.25 ตามที่ระบุไว้
 2. กรณีใช้ปริมาณน้ำยาประสานท่อที่น้อยกว่านี้ จะเพิ่มจากค่าปริมาณน้ำยาที่ระบุไว้ข้างต้น 50 - 500%
 3. ควรจัดเก็บปริมาณสำรองน้ำยาประสานท่อไว้เผื่อกรณีฉุกเฉิน ปริมาณสำรองที่แนะนำประมาณ 20%

ข้อแนะนำ การต่อท่อโดยวิธีใช้น้ำยาประสานท่อ

- ควรใช้ท่อ พีวีซี และน้ำยาประสานท่อของผู้ผลิตรายเดียวกัน เพื่อให้มั่นใจในการ ประกอบข้อต่อที่กระชับและแข็งแรงที่สุด
- ก่อนการประกอบท่อทุกครั้ง ล้างท่อและนอตด้วยน้ำสะอาด เพื่อขจัดสิ่งสกปรกที่อาจติดค้างไว้บนผิวท่อและนอต
- ควรใช้ผ้าขาวสะอาดเช็ดผิวท่อและนอตให้แห้ง และใช้ใบมีดหรือมีดขูดผิวท่อและนอตให้เรียบเนียนและเงาเล็กน้อย
- ใช้ผ้าสะอาดเช็ดผิวท่อและนอตให้แห้ง และใช้ใบมีดหรือมีดขูดผิวท่อและนอตให้เรียบเนียนและเงาเล็กน้อย
- การนำน้ำยาประสานท่อมาทาให้ทั่วผิวท่อและนอตก่อนประกอบท่อเข้าด้วยกัน
- การขันนอตให้กระชับพอควร สอดนอตใส่จนสุดถึงก้นนอต (Stopper) เพื่อให้การเชื่อมต่อที่กระชับและแข็งแรงที่สุด

ผู้ช่วยนายช่างสำรวจ
 (นายวสุพล ไทยโกษา)
 ผู้ช่วยนายช่างสำรวจ

THAI WATER

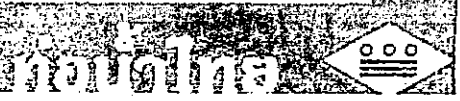

สรุปผลการประมาณราคาก่อสร้าง

แบบ ปร. 5

ประเภท งานอาคาร

เจ้าของ สำนักงานเทศบาลตำบลคอนศิลา

โครงการ ขุดเจาะบ่อบาดาล บ้านดอนเหนือ หมู่ที่ 16 ตำบลคอนศิลา

สถานที่ก่อสร้าง บ้านดอนเหนือ หมู่ที่ 16 ตำบลคอนศิลา อำเภอเวียงชัย จังหวัดเชียงราย

หน่วยงานออกแบบแปลนและรายการ

สำนักงานเทศบาลตำบลคอนศิลา

ประมาณราคาตามแบบ ปร.4

จำนวน 3 แผน

ประมาณราคาเมื่อวันที่

12 มีนาคม 2563

ลำดับที่	รายการ	ค่าวัสดุและค่าแรงงาน รวมเป็นเงิน (บาท)	FACTOR-F	คากก่อสร้างทั้งหมด รวมเป็นเงิน (บาท)	หมายเหตุ
1	ประเภทงานทาง				
2	ประเภทงานอาคาร	394,972.84	1.3074	516,387.49	
3	ประเภทงานชลประทาน				
4	ประเภทงานสะพานและท่อเหลี่ยม				
5	งานอุปกรณ์ควบคุมผิวจราจร				
	เงื่อนไข				
	เงินล่วงหน้าจ่าย.....0.....%				
	เงินประกันผลงานหัก.....0.....%				
	ดอกเบี้ยเงินกู้.....6.....%				
	ภาษีมูลค่าเพิ่ม.....7.....%				
6	ปายมาตรฐานโครงการ จำนวน 1 ปาย				
สรุป	รวมคากก่อสร้างเป็นเงิน			516,387.49	
	ขอเบิกจ่ายเพียง			516,300.00	
	ตัวอักษร	(หาเส้นหนึ่งหมื่นหกพันสามร้อยบาทถ้วน)			

(ลงชื่อ)..........ผู้ประมาณราคา

(นายวุฒ พล ไทยโกษา)

ผู้ช่วยนายช่างสำรวจ

(ลงชื่อ)..........ตรวจ

(นายประมุข ขรวงค์)

ผู้อำนวยการกองช่าง

เห็นชอบ

อนุมัติ

(ลงชื่อ)..........

(ลงชื่อ)..........

(นายทวีศักดิ์ นาทอง)

(นายทวีศักดิ์ นาทอง)

ปลัดเทศบาลตำบลคอนศิลา

ปลัดเทศบาล ปฏิบัติหน้าที่

นายกเทศมนตรีตำบลคอนศิลา

บัญชีแสดงปริมาณวัสดุและแรงงาน

ส่วนราชการ สำนักงานเทศบาลตำบลคอนศิลา
 โครงการก่อสร้าง ขุดเจาะบ่อบาดาล บ้านดอนเหนือ หมู่ที่ 16 ตำบลคอนศิลา
 สถานที่ก่อสร้าง บ้านดอนเหนือ หมู่ที่ 16 ตำบลคอนศิลา อำเภอเวียงชัย จังหวัดเชียงราย
 ปริมาณงาน เจาะบ่อบาดาลขนาดเส้นผ่าศูนย์กลางบ่อ 6 นิ้ว ความลึกไม่น้อยกว่า 134.00 ม. จำนวน 1 บ่อ
 ประมาณราคาเมื่อวันที่ 12 มีนาคม 2563
 ราคาน้ำมันดีเซล ที่ อ.เมือง 24.49 บาท/ลิตร ใช้ราคาน้ำมันเฉลี่ยลิตรละ 24.00-24.99 บาท/ลิตร

ที่	รายการ	จำนวน	หน่วย	ค่าวัสดุ		ค่าแรงงาน		รวมเป็นเงิน (บาท)	หมายเหตุ
				ราคาต่อหน่วย	เป็นเงิน	ราคาต่อหน่วย	เป็นเงิน		
1	งานเจาะบ่อบาดาล								
	1.1 งานเจาะบ่อบาดาล เสียบท่อ PVC. Ø 6" ความลึกไม่น้อยกว่า 134.00 เมตร	134.00	เมตร			2,030.00	272,020.00	272,020.00	
2	งานฐาน คสล. ขนาด 1.00x1.00x0.15 ม.								
	2.1 งานฐานบ่อ ขนาด 1.00x1.00x0.15 ม. เสริมเหล็ก RB6@0.15 ม. พร้อมฉนิกซีเมนต์ข้างบ่อ ลึกไม่น้อยกว่า 6.00 เมตร	1.00	ฐาน			2,000.00	2,000.00	2,000.00	
3	งานเดินท่อและสายไฟจากปากบ่อน้ำบาดาล								
	3.1 งานชุดอุปกรณ์ปิดปากบ่อน้ำบาดาล ขนาด Ø 6" พร้อมติดตั้ง	1.00	ชุด	1,500.00	1,500.00			1,500.00	
	3.2 วาลวกันกลับ ขนาด 1 1/2" นิ้ว	1.00	ตัว	400.00	400.00			400.00	
	3.3 ยูเนียน PVC 1 1/2" นิ้ว	1.00	ตัว	95.00	95.00			95.00	
	3.4 ของอ PVC 90 องศา ขนาด 1-1/2"	1.00	ตัว	25.24	25.24			25.24	
	3.5 นิปเปิล ขนาด 1 1/2" นิ้ว	2.00	ตัว	52.00	104.00			104.00	
	รวมเป็นเงิน					2,124.24	274,020.00	276,144.24	
	ยอดยกไป					2,124.24	274,020.00	276,144.24	

ประมาณการ.....
 (นายวสุพล ไทยโกษา)
 ผู้ช่วยนายช่างสำรวจ

ตรวจ.....
 (นายประมุข ขรวงค์)
 ผู้อำนวยการกองช่าง

ส่วนราชการ สำนักงานเทศบาลตำบลดอนศิลา
 โครงการก่อสร้าง ขุดเจาะบ่อบาดาล บ้านดอนเหนือ หมู่ที่ 16 ตำบลดอนศิลา
 สถานที่ก่อสร้าง บ้านดอนเหนือ หมู่ที่ 16 ตำบลดอนศิลา อำเภอเวียงชัย จังหวัดเชียงราย
 ปริมาณงาน เจาะบ่อบาดาลขนาดเส้นผ่าศูนย์กลางบ่อ 6 นิ้ว ความลึกไม่น้อยกว่า 134.00 ม. จำนวน 1 บ่อ
 ประมาณราคาเมื่อวันที่ 12 มีนาคม 2563
 ราคาน้ำมันดีเซล ที่ อ.เมือง 24.49 บาท/ลิตร

ใช้ราคาน้ำมันเฉลี่ยลิตรละ 24.00-24.99 บาท/ลิตร

ที่	รายการ	จำนวน	หน่วย	ค่าวัสดุ		ค่าแรงงาน		รวมเป็นเงิน (บาท)	หมายเหตุ
				ราคาต่อหน่วย	เป็นเงิน	ราคาต่อหน่วย	เป็นเงิน		
	ยอดยกมา								
	3.6 งานทอกฐ PVC ขนาด ศก. 6 นิ้ว ชั้น 13.5 ยาว 4 เมตร พร้อมขต่อ	28.00	ทอน	1,915.89	53,644.92		274,020.00	276,144.24	
	3.7 งานทอลง PVC ขนาด ศก. 1 1/2" นิ้ว ชั้น 13.5 ยาว 4 เมตร รััดด้วยเคเบิลไทร	31.00	ทอน	158.88	4,925.28			53,644.92	
	ทุกระยะ 2.00 เมตร							4,925.28	
	3.8 งานทอเสาขรอง PVC ขนาด ศก. 6 นิ้ว ชั้น 13.5 ยาว 4 เมตร	6.00	ทอน	2,500.00	15,000.00			15,000.00	
	3.9 งานทอรับทราย ความยาว 3 เมตร ขนาด 6 นิ้ว	1.00	ทอน	1,915.89	1,915.89			1,915.89	
	3.10 งานขต่อตรง PVC ขนาด 1 1/2" นิ้ว	31.00	ตัว	11.21	347.51			347.51	
	3.11 เคเบิลไทร ขนาด 6 นิ้ว รััดทอทุกระยะ 2.00 เมตร	1.00	ถุง	95.00	95.00			95.00	
	3.12 เหล็กบังคับศูนย์กลาง	1.00	อัน	100.00	100.00			100.00	
4	งานวัสดุบ่อบาดาล								
	4.1 งานวัสดุบ่อบาดาล (ดินเหนียวแห้งทุบละเอียด,กลวดคัดกรองน้ำ 1/4 - 3/8 inch,โคลนวิทยาศาสตร์ 50kg.)	1.00	บ่อ	1,800.00	1,800.00			1,800.00	
	รวมเป็นเงิน				79,952.84		274,020.00	353,972.84	
	ยอดยกไป				79,952.84		274,020.00	353,972.84	

ประมาณการ.....

(นายวสุพล ไทยโกษา)
 ผู้ช่วยนายช่างสำรวจ

ตรวจ.....

(นายประมุข ขรวงค์)
 ผู้อำนวยการกองช่าง

ส่วนราชการ สำนักงานเทศบาลตำบลดอนศิลา
 โครงการก่อสร้าง ขุดเจาะบ่อบาดาล บ้านดอนเหนือ หมู่ที่ 16 ตำบลดอนศิลา
 สถานที่ก่อสร้าง บ้านดอนเหนือ หมู่ที่ 16 ตำบลดอนศิลา อำเภอเวียงชัย จังหวัดเชียงราย
 ปริมาณงาน เจาะบ่อบาดาลขนาดเส้นผ่าศูนย์กลางบ่อ 6 นิ้ว ความลึกไม่น้อยกว่า 134.00 ม. จำนวน 1 บ่อ
 ประมาณราคาเมื่อวันที่ 12 มีนาคม 2563
 ราคาน้ำมันดีเซล ที่ อ.เมือง 24.49 บาท/ลิตร

ไซราคาน้ำมันเฉลี่ยลิตรละ 24.00-24.99 บาท/ลิตร

ที่	รายการ	จำนวน	หน่วย	ค่าวัสดุ		ค่าแรงงาน		รวมเป็นเงิน (บาท)	หมายเหตุ	
				ราคาต่อหน่วย	เป็นเงิน	ราคาต่อหน่วย	เป็นเงิน			
	ยอดยกมา									
5	งานเครื่องสูบน้ำพร้อมตู้ควบคุม							79,952.84	274,020.00	353,972.84
	5.1 งานเครื่องสูบน้ำชนิดจม (ซัมเมอร์สา) ขนาด 3 แรงม้า	1.00	เครื่อง	29,000.00	29,000.00					29,000.00
	5.2 งานตู้ควบคุมปั๊มซัมเมอร์ส พร้อมอุปกรณ์และติดตั้ง	1.00	ตู้	8,000.00	8,000.00					8,000.00
	5.4 งานสายไฟฟ้าเครื่องสูบน้ำยาว 50.00 เมตร พร้อมติดตั้ง	2.00	มวน			2,000.00	4,000.00			4,000.00
	รวมเป็นเงิน				116,952.84		278,020.00			394,972.84
	ยอดยกไป				116,952.84		278,020.00			394,972.84

ประมาณการ.....

(นายวุฒ พล ไทยโกษา)
 ผู้ช่วยนายช่างสำรวจ

ตรวจ.....

(นายประมุข ขรวงค์)
 ผู้อำนวยการกองช่าง

สรุปผลการประมาณราคาก่อสร้าง

แบบ ปร. 5

ประเภท งานอาคาร

เจ้าของ สำนักงานเทศบาลตำบลดอนศิลา

โครงการ ขุดเจาะบ่อบาดาล บ้านใหม่ศรีวิสัย หมู่ที่ 17 ตำบลดอนศิลา

สถานที่ก่อสร้าง บ้านใหม่ศรีวิสัย หมู่ที่ 17 ตำบลดอนศิลา อำเภอเวียงชัย จังหวัดเชียงราย

หน่วยงานออกแบบแปลนและรายการ สำนักงานเทศบาลตำบลดอนศิลา

ประมาณราคาตามแบบ ปร.4 จำนวน 3 แผ่น

ประมาณราคาเมื่อวันที่ 12 มีนาคม 2563

ลำดับที่	รายการ	ค่าวัสดุและค่าแรงงาน รวมเป็นเงิน (บาท)	FACTOR-F	คากก่อสร้างทั้งหมด รวมเป็นเงิน (บาท)	หมายเหตุ
1	ประเภทงานทาง				
2	ประเภทงานอาคาร	261,699.78	1.3074	342,146.29	
3	ประเภทงานชลประทาน				
4	ประเภทงานสะพานและท่อเหลี่ยม				
5	งานอุปกรณ์ควบคุมผิวจราจร				
	เงื่อนไข				
	เงินล่วงหน้าจ่าย.....0.....%				
	เงินประกันผลงานหัก.....0.....%				
	ดอกเบี้ยเงินกู้.....6.....%				
	ภาษีมูลค่าเพิ่ม.....7.....%				
6	ปายมาตรฐานโครงการ จำนวน 1 ปาย				
สรุป	รวมคากก่อสร้างเป็นเงิน			342,146.29	
	ขอเบิกจ่ายเพียง			342,100.00	
	ตัวอักษร (สามแสนสี่หมื่นสองพันหนึ่งร้อยบาทถ้วน)				

(ลงชื่อ).....ผู้ประมาณราคา

(นายวสุพล ไทยโกษา)

ผู้ช่วยนายช่างสำรวจ

(ลงชื่อ).....ตรวจ

(นายประมุข ขรวงค์)

ผู้อำนวยการกองช่าง

เห็นชอบ

อนุมัติ

(ลงชื่อ).....

(นายทวีศักดิ์ นาทอง)

ปลัดเทศบาลตำบลดอนศิลา

(ลงชื่อ).....

(นายทวีศักดิ์ นาทอง)

ปลัดเทศบาล ปฏิบัติหน้าที่

นายกเทศมนตรีตำบลดอนศิลา

บัญชีแสดงปริมาณวัสดุและแรงงาน

ส่วนราชการ สำนักงานเทศบาลตำบลดอนศิลา
 โครงการก่อสร้าง ขุดเจาะบ่อบาดาล บ้านใหม่ศรีวิสัย หมู่ที่ 17 ตำบลดอนศิลา
 สถานที่ก่อสร้าง บ้านใหม่ศรีวิสัย หมู่ที่ 17 ตำบลดอนศิลา อำเภอเวียงชัย จังหวัดเชียงราย
 ปริมาณงาน เจาะบ่อบาดาลขนาดเส้นผ่าศูนย์กลางบ่อ 6 นิ้ว ความลึกไม่น้อยกว่า 82.00 ม. จำนวน 1 บ่อ
 ประมาณราคาเมื่อวันที่ 12 มีนาคม 2563
 ราคาน้ำมันดีเซล ที่ อ.เมือง 24.49 บาท/ลิตร

ใช้ราคาน้ำมันเฉลี่ยลิตรละ 24.00-24.99 บาท/ลิตร

ที่	รายการ	จำนวน	หน่วย	ค่าวัสดุ		ค่าแรงงาน		รวมเป็นเงิน (บาท)	หมายเหตุ
				ราคาต่อหน่วย	เป็นเงิน	ราคาต่อหน่วย	เป็นเงิน		
1	งานเจาะบ่อบาดาล								
	1.1 งานเจาะบ่อบาดาล เสื่อบ่อทอ PVC. Ø 6"ความลึกไม่น้อยกว่า 82.00 เมตร	82.00	เมตร			2,030.00	166,460.00	166,460.00	
2	งานฐาน คสล. ขนาด 1.00x1.00x0.15 ม.								
	2.1 งานฐานบ่อ ขนาด 1.00x1.00x0.15 ม. เสริมเหล็ก RB6@0.15 ม. พร้อมฉนิกซีเมนต์ข้างบ่อ ลึกไม่น้อยกว่า 6.00 เมตร	1.00	ฐาน			2,000.00	2,000.00	2,000.00	
3	งานเดินท่อนและสายไฟจากปากบ่อน้ำบาดาล								
	3.1 งานชุดอุปกรณ์ปิดปากบ่อน้ำบาดาล ขนาด Ø 6" พร้อมติดตั้ง	1.00	ชุด	1,500.00	1,500.00			1,500.00	
	3.2 วาลวกันกลับ ขนาด 1 1/2" นิ้ว	1.00	ตัว	400.00	400.00			400.00	
	3.3 ยูเนียน PVC 1 1/2" นิ้ว	1.00	ตัว	95.00	95.00			95.00	
	3.4 ข้องอ PVC 90 องศา ขนาด 1-1/2"	1.00	ตัว	25.24	25.24			25.24	
	3.5 นิปเปิล ขนาด 1 1/2" นิ้ว	2.00	ตัว	52.00	104.00			104.00	
	รวมเป็นเงิน				2,124.24		168,460.00	170,584.24	
	ยอดยกไป				2,124.24		168,460.00	170,584.24	

ประมาณการ.....

(นายวสุพล ไทยโกษา)
 ผู้ช่วยนายช่างสำรวจ

ตรวจ.....

(นายประมุข ขรวงค์)
 ผู้อำนวยการกองช่าง

